

HONDA

5 LAT GWARANCJI 

Auto Świat RAPORT JAKOŚCI 2021 nr 1



HR-V

 HEV

- 02 Samoladująca się hybryda e:HEV
- 06 Osiągi
- 12 Stylistyka
- 18 Nadwozie
- 24 Wnętrze
- 30 Technologie
- 36 Bezpieczeństwo
- 42 Przedłużona Gwarancja
- 44 Twoja Honda HR-V
- 52 Kolory i tapicerka
- 58 Akcesoria
- 80 Specyfikacja



KOJIRO OKABE
GŁÓWNY SZEF PROJEKTÓW HONDY

“ Zaprojektowaliśmy całkowicie nową hybrydową Hondę HR-V, aby spełnić rosnące potrzeby współczesnych konsumentów i dotrzeć do nowego pokolenia właścicieli samochodów. Naszym celem było stworzenie samochodu, który umożliwi wszystkim czerpanie radości z ich stylu życia.



Przedstawiony model to HR-V Advance 1.5 i-MMD w kolorze Premium Sunlight White Pearl. Informacje na temat dostępności tych i innych elementów wyposażenia w poszczególnych wersjach znajdują się w specyfikacji na stronach 80-85.



Samoladująca się
Hybryda

Inteligentna moc hybrydy e:HEV

Zaprojektowany z myślą o filozofii Hondy zorientowanej na człowieka, inteligentny, hybrydowy **układ napędowy e:HEV** automatycznie wybiera spośród trzech trybów jazdy: **elektrycznego**, **hybrydowego** lub **silnika spalinowego**.

Zainspirowana technologią z **Formuły 1®**, hybryda e:HEV działa w następujący sposób: silnik benzynowy zasila generator, który wytwarza energię elektryczną i przekazuje ją do elektrycznego silnika napędowego, który z kolei napędza koła – pozwalając tym samym cieszyć się optymalną wydajnością i bezproblemową jazdą za każdym razem.



SILNIK ELEKTRYCZNY NAPĘDZA KOŁA

TRYB EV

100% jazdy w trybie elektrycznym podczas ruszania i przy jeździe z niską prędkością

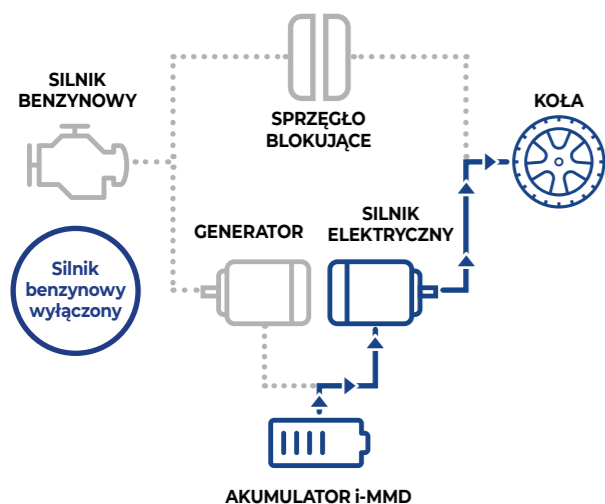

TRYB HYBRYDOWY

Wytwarzanie prądu przez silnik spalinowy, by uzyskać więcej mocy lub naładować akumulator i-MMD

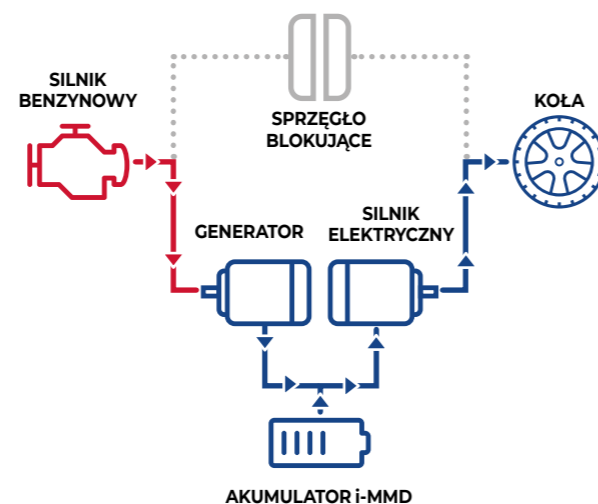

SILNIK BENZYNOWY NAPĘDZA KOŁA

TRYB SILNIKA SPALINOWEGO

Bezpośredni napęd z silnika benzynowego w optymalnym zakresie prędkości obrotowych

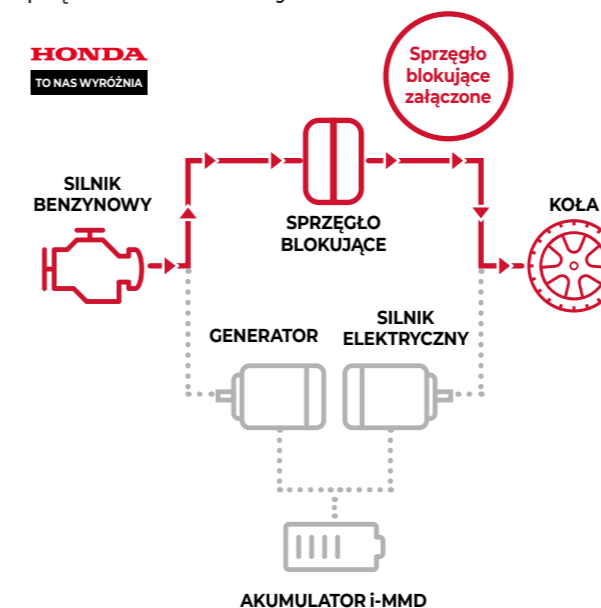

HAMOWANIE REKUPERACYJNE

AUTOMATYCZNE ŁADOWANIE

Samoladująca się hybryda, energia elektryczna pozyskiwana z hamowania, nie ma potrzeby ładowania z gniazdka

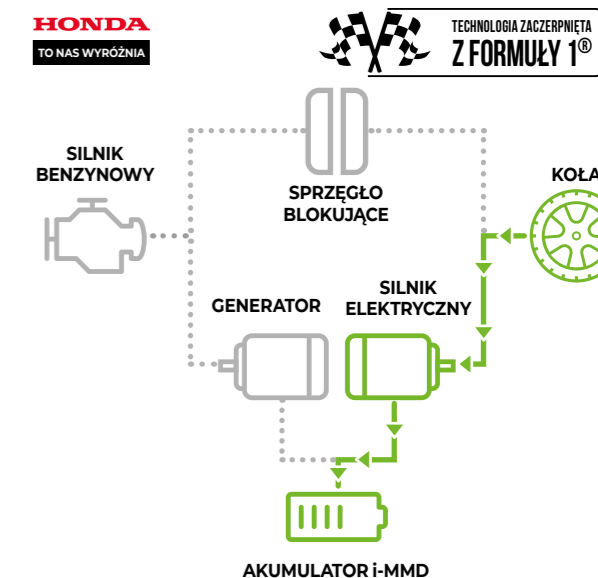

RUSZANIE

MIASTO

POD GÓRKĘ

STAŁA, WYSOKA PRĘDKOŚĆ

HAMOWANIE



Osiaggi

Poczuj moc samoladującej się hybrydy e:HEV

Responsywny, samoladujący się układ hybrydowy na każdą okazję: czy jedziesz przez miasto, czy trasą szybkiego ruchu, jest zawsze gotów do działania.

Wybierz spośród trzech różnych trybów jazdy: **Sport** dla responsywnego napędu, **Normal** dla płynnej jazdy i **Econ** dla jeszcze większej oszczędności paliwa.

Zapewniamy, że niezależnie od wybranego trybu, hybryda e:HEV z funkcją samoladowania zabierze Cię jeszcze dalej, jednocześnie będąc bardziej przyjazną dla planety – i Twojego portfela.

**MAKSYMALNY MOMENT
OBROTOWY 253 NM**

**NIŻSZA EMISJA CO₂
TYLKO 122G/KM***

*Podane emisje CO₂ pochodzą z pomiaru WLTP w cyklu mieszanym.
Przedstawiony model to HR-V Advance 1,5 i-MMD w kolorze Premium Sunlight White Pearl.
Informacje na temat dostępności tych i innych elementów wyposażenia w poszczególnych wersjach znajdują się w specyfikacji na stronach 80-85.

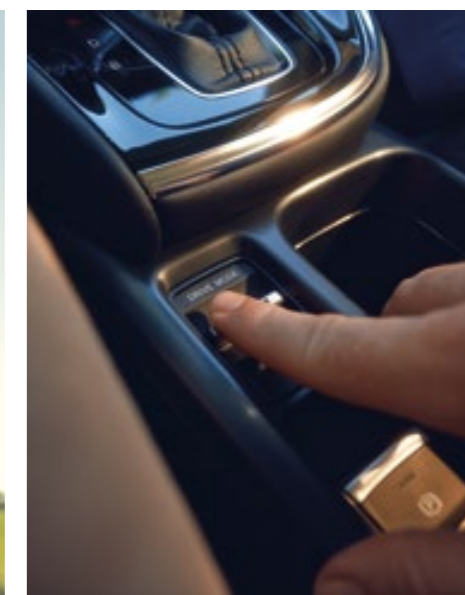
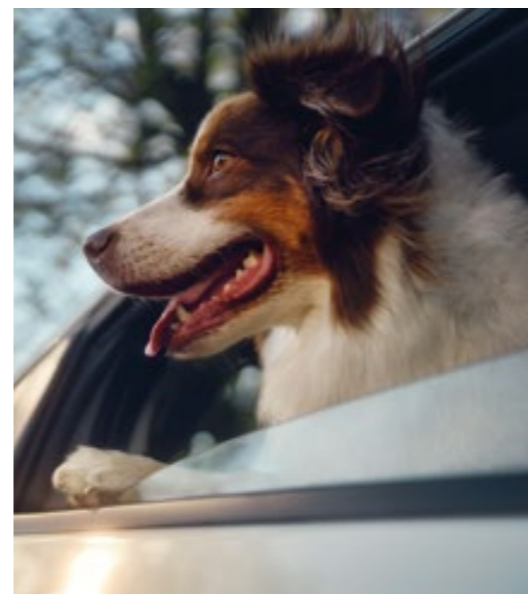



Jedź, jak chcesz

Podczas jazdy układ hamulcowy umożliwia **rekuperacyjne odzyskiwanie energii** oraz ładowanie akumulatorów po drodze, więc nigdy nie musisz podłączać się do zasilania.

Dla pełnej kontroli oraz bardziej elektryzującej jazdy, **zwiększ odzyskiwanie energii**, wybierając przełożenie B i dopasuj poziom rekuperacyjnego hamowania za pomocą manetek umieszczonych przy kierownicy.

Wysoki komfort jazdy z wybranym przez Ciebie trybem jazdy oraz wyjątkowa oszczędność paliwa – efektem końcowym jest frajda i bezproblemowa jazda.



**WYDAJNOŚĆ W CODZIENNYCH
PODRÓŻACH**
DO 740 KM NA PEŁNYM ZBIORNIKU*

**ZUŻYCIE PALIWA
(CYKL MIESZANY, WLTP)**
5,4 L/100 KM

* Zasięg obliczony na podstawie średniego zużycia paliwa WLTP wynoszącego 5,4 l/100km i przy pełnym zbiorniku paliwa. Przedstawiony model to HR-V Advance 1,5 i-MMD w wersji Premium Sunlight White Pearl. Informacje na temat dostępności tych i innych elementów wyposażenia w poszczególnych wersjach znajdują się w specyfikacji na stronach 80-85.



Stylistyka

Połącz zabawę z funkcjonalnością

HR-V łączy w sobie zalety SUV-a ze sportowym charakterem coupé.

Nieważne, czy podrzucasz dzieci do szkoły, czy jedziesz do sklepu, Twój nowy HR-V jest wyposażony w wiele praktycznych funkcji zaprojektowanych tak, aby jazda samochodem była czymś więcej, niż tylko dotarciem z punktu A do punktu B: klapa bagażnika otwierana **bez użycia rąk** ułatwia załadunek bagaży, a funkcja **Walk Away Close*** sprawia, że nigdy nie musisz oglądać się za siebie.

KOJIRO OKABE
GŁÓWNY SZEFE PROJEKTÓW HONDY

“ Zaprojektowaliśmy całkowicie nową hybrydową Hondę HR-V, aby odzwierciedlić wymagające wartości i potrzeby współczesnych konsumentów.

* Dostępne tylko w wybranych wersjach.
Przedstawiony model to HR-V Advance Style 1,5-i-MMD w kolorze Meteoroid Grey Metallic z czarnym dachem. Informacje na temat dostępności tych i innych elementów wyposażenia w poszczególnych wersjach znajdują się w specyfikacji na stronach 80-85.





Zaprojektowany z **myślą** o Tobie

Nowy HR-V uosabia czystą prostotę, która łączy **wyróżniający się styl** i najwyższą użyteczność.

Oprócz spektakularnego wyglądu, samochód jest mądrze rozplanowany i ma dużo pojemnych schowków – zawsze znajdzie się miejsce, żeby położyć kubek ulubionej kawy.

Krótko mówiąc, ten samochód został zaprojektowany z myślą o nowoczesnym życiu.

KOJIRO OKABE
GŁÓWNY SZEFEK PROJEKTÓW HONDY

“ Stworzyliśmy samochód, który zapewni przestronność, łączność, niezawodność oraz wszechstronność. Cechy konieczne, aby w pełni wspierać i ulepszać codzienność.

Przedstawiony model to HR-V Advance Style 1,5 i-MMD w kolorze Meteoroid Grey Metallic z czarnym dachem. Informacje na temat dostępności tych i innych elementów wyposażenia w poszczególnych wersjach znajdują się w specyfikacji na stronach 80-85.



Nadwozie

Hej, dobrze wyglądasz!

Charyzmatyczny wygląd zewnętrzny łączy pewną postawę SUV-a i **elegancję coupé**, na pewno przyciągniesz uwagę.

Proste, eleganckie linie nadają Hondzie HR-V śmiały wygląd i sprawiają, że jest zawsze gotowa do działania.

W końcu po co trzymać się z boku, jeśli można się wyróżniać?

**18-CALOWE FELGI
ALUMINIOWE
W STANDARDZIE**

**ŚWIATŁA TYLNE
W PEŁNEJ SZEROKOŚCI
Z EFEKTEM 3D**

Przedstawiony model to HR-V Advance 1,5-i-MMD w kolorze Premium Sunlight White Pearl. Informacje na temat dostępności tych i innych elementów wyposażenia w poszczególnych wersjach znajdują się w specyfikacji na stronach 80-85.



Aż do ostatniego szczegółu

HR-V w wersji Advance Style może poszczycić się luksusowymi wykończeniami premium oraz innowacyjnymi funkcjami.

Zintegrowany przedni grill, ukryte klamki drzwi pasażera z tyłu i unikalne wykończenia zapewniają elegancką sylwetkę, która przyciąga uwagę w mieście, na wsi i wszędzie pomiędzy nimi.

Poza tym, HR-V jest również praktyczny: zabierz cały swój bagaż, dzięki zintegrowanym relingom dachowym* i zaparkuj idealnie nawet w najciaśniejszej przestrzeni w mieście, dzięki tylnej kamerze parkowania i ośmiu czujnikom parkowania.

**REFLEKTORY LED
Z SEKWENCYJNYMI
KIERUNKOWSKAZAMI Z PRZODU***

**DWUKOLOROWE
NADWOZIE W 5 OPCJACH
KOLORYSTYCZNYCH***

* Dostępne tylko w wersji Advance Style.
Przedstawiony model to HR-V Advance Style 1,5-i-MMD w kolorze Meteoroid Grey Metallic z czarnym dachem. Informacje na temat dostępności tych i innych elementów wyposażenia w poszczególnych wersjach znajdują się w specyfikacji na stronach 80-85.





Wnętrze

Ciesz się wygodą

Całe miasto w zasięgu Twojego wzroku: nowa, podwyższona pozycja za kierownicą przesunęła punkt widzenia ponad maskę, z doskonałą widocznością na zewnątrz, która sprawia wrażenie, jakbyś był na szczycie świata.

Stylowy układ poziomej deski rozdzielczej umożliwia lepsze skoncentrowanie się na drodze, eliminując bałagan, dzięki intuicyjnemu systemowi informacyjno-rozrywkowemu, który stanowi definicję współczesnego designu.

I jeszcze jedna odświeżająca zmiana: unikalny dla modelu HR-V **system rozprowadzania powietrza** jest zaprojektowany tak, aby delikatnie rozprowadzać ogrzane lub schłodzone powietrze wokół Ciebie i Twoich pasażerów, dzięki czemu każda podróż będzie bardziej komfortowa i relaksująca.

**PODGRZEWANA KIEROWNICA*
NA CHŁODNE PORANKI**

**OTWORY WENTYLACYJNE
W KSZTAŁCIE LITERY L
NA CIEPŁE POPOŁUDNIA**

*Dostępne tylko w wybranych wersjach.
Przedstawiony model to HR-V Advance Style 1,5-i-MMD w kolorze Meteoroid Grey Metallic z czarnym dachem. Informacje na temat dostępności tych i innych elementów wyposażenia w poszczególnych wersjach znajdują się w specyfikacji na stronach 80-85.

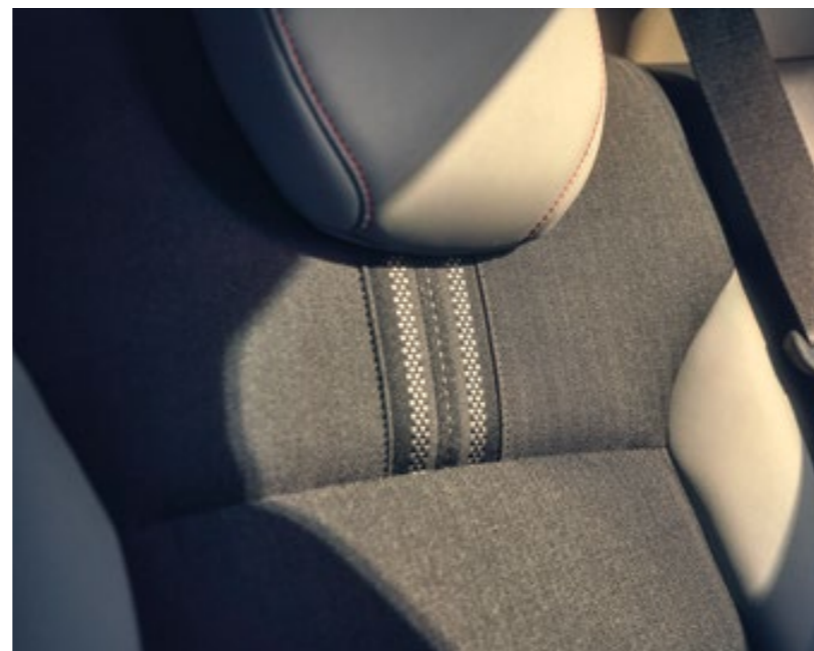



Zwycięzca wyścigu o przestrzeń

Od codziennych dojazdów do pracy po weekend na plaży, HR-V ma wszystko pod kontrolą: jednym ruchem ręki możesz zmienić konfigurację tylnych siedzeń **Magic Seats** i natychmiast przekształcić modułowe wnętrze w przestronne miejsce na rowery, narty albo deskę surfingową, a nawet dwie.

Wielofunkcyjność się opłaca: przechyl swoje siedzenia tak, aby uzyskać przestrzeń w pionie lub złoż je jednym prostym ruchem płasko na podłodze lub wybierz konfigurację foteli, których oparcia dzielone są w stosunku 60:40 dla jeszcze większej elastyczności.

Przy tak dużej przestrzeni i dużej ilości miejsca na nogi, jak wiele spakujesz?

**UKŁAD FOTELI MAGIC SEATS
DZIELONY W PROPORCJI 60/40
Z WIELOMA KONFIGURACJAMI**

**DUŻA PRZESTRZEŃ BAGAŻNIKA
DO 1290 LITRÓW I WIODĄCA
W KLASIE PRZESTRZEŃ W KABINIE***

*Pomiaru dokonano przy siedzeniach złożonych, do linii dachu, metodą VDA. Pomiar dotyczy wersji Advance Style i uwzględnia schówek podpodłogowy. Przedstawiony model to HR-V Advance Style 1,5-i-MMD w kolorze Meteoroid Grey Metallic z czarnym dachem. Informacje na temat dostępności tych i innych elementów wyposażenia w poszczególnych wersjach znajdują się w specyfikacji na stronach 80-85.



Technologie

Połącz się

System multimedialny Honda CONNECT z **9-calowym ekranem dotykowym** umożliwia bezpośrednią synchronizację z Twoimi urządzeniami mobilnymi, dzięki czemu HR-V jest w pełni wyposażony i gotowy do zabawy. Od **Android Auto™** do bezprzewodowego **Apple CarPlay™**, nigdy nie przegapisz swoich audycji radiowych, muzyki ani wiadomości podczas podróży.

Bądź zawsze na bieżąco, dotykając ikony Wi-Fi, aby zarejestrować się i wybrać plan rozpoczęcia korzystania z Hotspotu Wi-Fi w swoim samochodzie.*

Witamy w technologii, której możesz dotknąć.

WYJŚCIA USB Z PRZODU I Z TYŁU
DLA PEŁNEGO NAŁADOWANIA
W PODRÓŻY**

**NOWY 9-CALOWY EKRA
DOTYKOWY Z WIELOMA
APLIKACJAMI I NAWIGACJĄ**

* Obowiązują opłaty abonamentowe.

**Dostępne tylko w niektórych wersjach.

Przedstawiony model to HR-V Advance 1.5 i-MMD w kolorze Premium Sunlight White Pearl.





Aplikacja My Honda+

Rozpocznij swoją podróż z kanapy, włączając aplikację My Honda+, dzięki której Twój telefon stanie się przedłużeniem Twojego samochodu.

Przygotuj się do jazdy i sprawdź statystyki swojego samochodu z poziomu wirtualnej deski rozdzielczej w aplikacji My Honda+ oraz zadбай o spokój ducha dzięki zdalnemu sterowaniu zamkiem i szybami. Udostępniaj swój **cyfrowy klucz** dostępu do pojazdu nawet pięciu członkom rodziny i przyjaciołom.

Dzięki szerokiej gamie usług łączności na wyciągnięcie Twojej ręki, HR-V jest gotowy do życia w podróży.

LOKALIZATOR SAMOCHODU
ZAWSZE WIESZ, GDZIE ZNAJDUJE
SIĘ TWÓJ HR-V

CYFROWA POMOC DROGOWA
DLA WEWNĘTRZNEGO SPOKOJU
PODZAS DŁUGICH PODRÓŻY

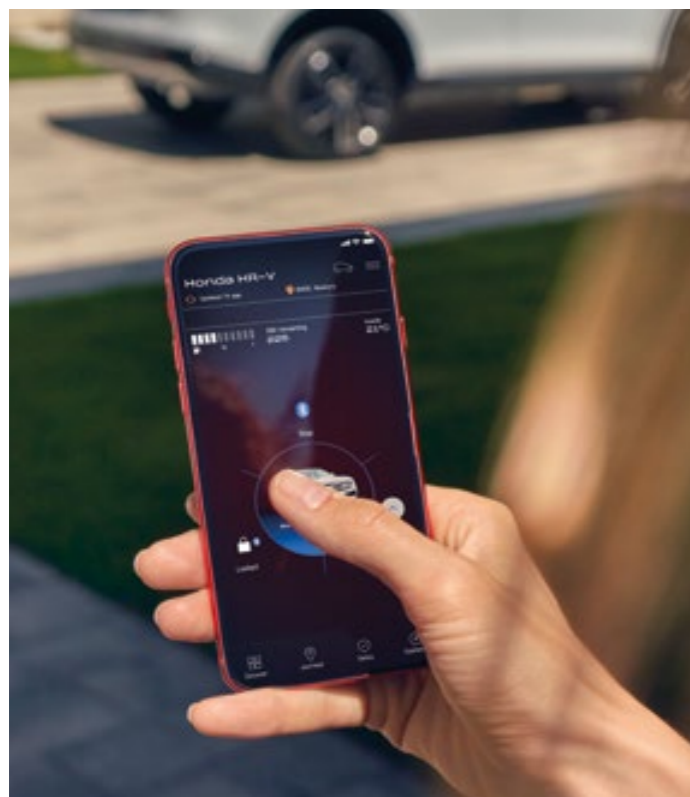



Bezpieczeństwo



Bezpieczeństwo mamy w standardzie

Zaawansowane technologie Honda SENSING odczytują znaki drogowe i warunki jazdy, przewidując wszelkie potencjalne zagrożenia przed Tobą, dzięki systemowi utrzymującemu na pasie ruchu, systemowi ograniczającemu skutki kolizji oraz inteligentnemu ogranicznikowi prędkości.

To wszystko dlatego, że chcemy, abyś cieszył się w pełni podróżą, mając pewność, że Twoja rodzina jest przygotowana na wszystko, co może Cię spotkać na drodze.

Gdziekolwiek się wybierasz, jazda Hondą to jazda z poczuciem bezpieczeństwa.



**AUTOMATYCZNE ŚWIATŁA
DROGOWE DO JAZDY NOCNEJ**

**6 PODUSZEK POWIETRZNYCH OD
STRONY KIEROWCY I PASAŻERA,
BOCZNYCH I KURTYN
POWIETRZNYCH**

Przedstawiony model to HR-V Advance 1,5-i-MMD w kolorze Premium Sunlight White Pearl. Informacje na temat dostępności tych i innych elementów wyposażenia w poszczególnych wersjach znajdują się w specyfikacji na stronach 80-85.

Innowacyjne systemy bezpieczeństwa

Honda SENSING

Wszystkie poniższe funkcje Honda SENSING są dostępne w standardzie w każdej wersji modelu HR-V:

System ograniczający skutki kolizji

Unika potencjalnego zderzenia czołowego z innym pojazdem, pieszym lub rowerzystą, ostrzegając Cię i zmniejszając prędkość.

Funkcja hamowania przy niskiej prędkości

Wykrywa potencjalną kolizję podczas normalnej jazdy lub podczas przyspieszenia o zbyt dużej sile.

Sterowanie przepustnicą minimalizujące ryzyko kolizji (przód)

System rozpoznaje przeszkody znajdujące się przed pojazdem i wysyła sygnały dźwiękowe i wizualne, w sytuacji, gdy Twój HR-V stoi lub porusza się z prędkością poniżej 10 km/h i gdy pedał przyspieszenia zostanie nagle za mocno wciśnięty.

Sterowanie przepustnicą minimalizujące ryzyko kolizji (tył)

System rozpoznaje przeszkody znajdujące się za pojazdem i wysyła sygnały dźwiękowe i wizualne, w sytuacji, gdy Twój HR-V stoi lub porusza się z prędkością poniżej 10 km/h i gdy pedał przyspieszenia zostanie nagle za mocno wciśnięty.

System zapobiegania zjeżdżaniu z pasa ruchu

System wykorzystuje dane pozyskiwane przez kamerę zamontowaną za przednią szybą do wykrycia sytuacji, w której Honda HR-V zjeżdża z drogi. Następnie system za pomocą elektrycznego wspomagania kierownicy odpowiednio wspomaga obrót koła kierownicy, aby utrzymać pojazd na pasie, po którym się porusza.

System rozpoznawania znaków drogowych

System rozpoznaje znaki drogowe i przesyła informacje o aktualnych ograniczeniach prędkości oraz gdy wyprzedzanie jest zabronione.

Inteligentny Ogranicznik Prędkości

Inteligentne połączenie automatycznego ograniczenia prędkości ustawionego przez kierowcę z systemem rozpoznawania znaków drogowych pozwala dostosować prędkość pojazdu do wyznaczonego przez ostatni odczytany znak ograniczenia prędkości.

Tempomat adaptacyjny z funkcją podążania przy niskiej prędkości

Utrzymuje stałą prędkość i zachowuje bezpieczny dystans od pojazdu przed Tobą, w razie potrzeby zwalniając lub zatrzymując się automatycznie.

System utrzymywania na pasie ruchu

Umożliwia automatyczną interwencję układu kierowniczego, aby utrzymać pojazd na właściwym torze jazdy i wysyła kierowcy sygnały ostrzegawcze o ryzyku zjechania z pasa ruchu.

System automatycznych świateł drogowych

Rozpoznaje różne źródła światła i automatycznie przełącza się między światłami mijania a światłami drogowymi do jazdy nocą.



INNE SYSTEMY BEZPIECZEŃSTWA



AKTYWNE DOŚWIETLANIE ZAKRĘTÓW*

Reflektory kierunkowe reagują na polecenia z układu kierowniczego, doświetlając drogę przed Tobą, gdy skręcasz.



OSTRZEGANIE O ZBLIŻAJĄCYM SIĘ POJEŹDZIE PODCZAS COFANIA*

Podczas cofania, system ten wykrywa nadjeżdżające z boku pojazdy i ostrzega kierowcę przed potencjalnym ryzykiem kolizji.

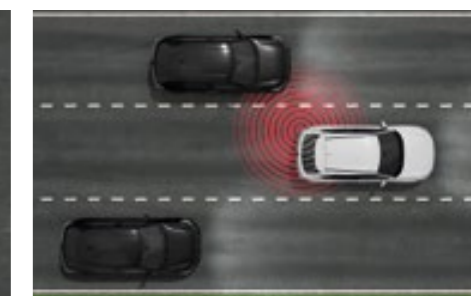

MONITOROWANIE MARTWEGO POLA WIDZENIA*

To inteligentne urządzenie zwiększa bezpieczeństwo podczas wykonywania manewru zmiany pasa i wyprzedzania. System ostrzega kierowcę (poprzez zapalenie diody w lusterkach bocznych) o wykryciu pojazdu w martwym polu widzenia.

* Dostępne tylko w wybranych wersjach. Przedstawiony model to HR-V Advance 1,5-i-MMD w kolorze Premium Sunlight White Pearl. Informacje na temat dostępności tych i innych elementów wyposażenia w poszczególnych wersjach znajdują się w specyfikacji na stronach 80-85.

5 LAT
GWARANCJI

HEV



Przedłużona 5-letnia gwarancja

Wychodząc naprzeciw oczekiwaniom zmieniającego się rynku Honda Motor Europe Limited Oddział w Polsce, we współpracy z Helvetia Schweizerische Versicherungsgesellschaft in Liechtenstein AG, szwajcarskim liderem ubezpieczeń, przygotowała specjalną ofertę programów ubezpieczeniowych dla wszystkich nabywców pojazdów marki Honda. Posiadacze samochodów z gamy hybrydowej e:HEV mogą cieszyć się aż 5 latami ochrony w standardzie, w pełni finansowanej przez dystrybutora marki.

Korzyści płynące z posiadania 5-cio letniej gwarancji:

- bezpłatna 5-cio letnia ochrona,
- brak kosztów napraw przez okres 5 lat,
- naprawy wykonywane w autoryzowanych stacjach obsługi, przy wykorzystaniu oryginalnych części zamiennych,
- usługi serwisowe świadczone na najwyższym poziomie dzięki zaawansowanej diagnostyce,

- prosty sposób zgłaszania usterek,
- szybka i profesjonalna obsługa szkód.

W przypadku aut z napędem hybrydowym e:HEV, w tym modelu HR-V, koszt ubezpieczenia pokrywa Honda Motor Europe Limited Oddział w Polsce, zapewniając tym samym 5-letnią ochronę w razie awarii.

Gwarancja Producenta na układ i-MMD i układ wydechowy zgodnie ze szczegółowymi warunkami zawartymi w Książce Gwarancyjnej. Dla pozostałych elementów, zespołów i układów pojazdu gwarancja ma charakter ubezpieczeniowej gwarancji serwisowej zgodnie z Warunkami Ubezpieczenia, a nie gwarancji w rozumieniu art. 577 i następnym Ustawy z dnia 23 kwietnia 1964 r. Kodeks cywilny (t.j. Dz. U. z 2020 r. poz. 1740 z późn. zm.). Na zdjęciu przedstawiono model HR-V Advance Style 1,5 i-MMD w kolorze Meteoroid Grey Metallic z czarnym dachem i HR-V Advance 1,5 i-MMD w kolorze Premium Sunlight White Pearl.



Twój HR-V



5 LAT GWARANCJI HEV

Elegance 1,5 i-MMD Hybryda Automatyczna e-CVT

Wersja **Elegance** posiada w standardzie bardzo bogate wyposażenie, w tym m.in.:

- Systemy bezpieczeństwa Honda SENSING
- System multimedialny Honda CONNECT z nawigacją, ekranem dotykowym 9", AM/FM/DAB, Android Auto™ i bezprzewodowy Apple CarPlay™
- System dostępu bezkluczykowego
- Sekwencyjne kierunkowskazy LED (z przodu)
- Podgrzewane przednie fotele
- Przednie wycieraczki z czujnikiem deszczu
- Czujniki parkowania (przód i tył)
- Kamera cofania
- Przednie reflektory LED
- System Magic Seats
- Lusterko w osłonie przeciwsłonecznej kierowcy i pasażera z podświetleniem
- System automatycznych świateł drogowych
- Półka bagażnikowa (zintegrowana w pokrywie bagażnika)
- Spojler pokrywy bagażnika
- Automatyczny system alarmowy E-Call
- Cztery głośniki
- Elektrycznie regulowanie szyby przednie i tylne
- Klimatyzacja automatyczna z nawiewem na tylną kanapę
- Tapicerka materiałowa (czarna)
- Podgrzewane i elektrycznie regulowane lusterka zew.
- Bezprzewodowy system obsługi telefonu Bluetooth™ (HFT)
- Możliwość dostępu do usług łączności przez aplikację My Honda+

SILNIK ELEKTRYCZNY O MOCY MAKS. 131 KM I MAKS. MOMENCIE OBR. 253 NM DLA EKSCYTUJĄCEGO PRZYŚPIESZENIA

Gwarancja Producenta na układ i-MMD i układ wydechowy zgodnie ze szczegółowymi warunkami zawartymi w Książce Gwarancyjnej. Dla pozostałych elementów, zespołów i układów pojazdu gwarancja ma charakter ubezpieczeniowej gwarancji serwisowej zgodnie z Warunkami Ubezpieczenia, a nie gwarancji w rozumieniu art. 577 i następnych Ustawy z dnia 23 kwietnia 1964 r. Kodeks cywilny (t.j. Dz. U. z 2020 r. poz. 1740 z późn. zm.). Przedstawiony model to HR-V Advance 1,5-i-MMD w kolorze Premium Crystal Red Metallic. Informacje na temat dostępności tych i innych elementów wyposażenia w poszczególnych wersjach znajdują się w specyfikacji na stronach 80-85.



5 LAT GWARANCJI HEV

Advance

1,5 i-MMD Hybryda
Automatyczna e-CVT

Wersja **Advance** zawiera dodatkowo w stosunku do Elegance:

- Klapę bagażnika otwieraną elektrycznie bez użycia rąk z funkcją Walk Away Close
- Monitorowanie martwego pola widzenia z monitorowaniem ruchu poprzecznego
- Przednie światła przeciwmgielne LED
- Skórzana kierownica
- Podgrzewana kierownica
- Podgrzewana przednia szyba (obszar wycieraczek)
- 2 x wyjście USB z tyłu
- Automatycznie opuszczane zewnętrzne lusterko podczas cofania
- Dwustrefowa klimatyzacja automatyczna
- Automatycznie przyciemniające się lusterko wsteczne
- 6 głośników
- Tapicerka łączona - materiał (czarny) / skóra syntetyczna (czarna)
- Panele wnętrza (kolor srebrny)

MONITOROWANIE MARTWEGO POLA WIDZENIA W LUSTERKACH Z MONITOROWANIEM RUCHU POPRZECZNEGO

Gwarancja Producenta na układ i-MMD i układ wydechowy zgodnie ze szczegółowymi warunkami zawartymi w Księżce Gwarancyjnej. Dla pozostałych elementów, zespołów i układów pojazdu gwarancja ma charakter ubezpieczeniowej gwarancji serwisowej zgodnie z Warunkami Ubezpieczenia, a nie gwarancji w rozumieniu art. 577 i następnych Ustawy z dnia 23 kwietnia 1964 r. Kodeks cywilny (t.j. Dz. U. z 2020 r. poz. 1740 z późn. zm.). Przedstawiony model to HR-V Advance 1,5-i-MMD w kolorze Premium Sunlight White Pearl. Informacje na temat dostępności tych i innych elementów wyposażenia w poszczególnych wersjach znajdują się w specyfikacji na stronach 80-85.



5 LAT GWARANCJI HEV

Advance Style

1,5 i-MMD Hybryda
Automatyczna e-CVT

Wersja **Advance Style** zawiera dodatkowo w stosunku do Advance:

- 2-kolorowe nadwozie - dach w kolorze czarnym lub srebrnym
- Unikalne wykończenia listw bocznych / kraty wlotu powietrza / lusterek (zawiera pomarańczowe, niebieskie i białe akcenty)
- Unikalne akcenty wnętrza (pomarańczowe przeszycia, ozdoba konsoli centralnej)
- Przyciemnione światła tylne
- System audio premium - 10 głośników, w tym głośnik centralny i subwoofer (moc wyjściowa 452W)
- Tapicerka łączona - materiał (czarny) / skóra syntetyczna (jasnoszara)
- Bezprzewodowa ładowarka
- Relingi dachowe
- Automatyczna regulacja wysokości reflektorów
- Aktywne doświetlanie zakrętów LED

**BEZPRZEWODOWE ŁADOWANIE TELEFONU
DLA NAJWYŻSZEJ WYGODY**

Gwarancja Producenta na układ i-MMD i układ wydechowy zgodnie ze szczegółowymi warunkami zawartymi w Księżce Gwarancyjnej. Dla pozostałych elementów, zespołów i układów pojazdu gwarancja ma charakter ubezpieczeniowej gwarancji serwisowej zgodnie z Warunkami Ubezpieczenia, a nie gwarancji w rozumieniu art. 577 i następnich Ustawy z dnia 23 kwietnia 1964 r. Kodeks cywilny (t.j. Dz. U. z 2020 r. poz. 1740 z późn. zm.). Przedstawiony model to HR-V Advance Style 1,5 i-MMD w kolorze Meteoroid Grey Metallic z czarnym dachem. Informacje na temat dostępności tych i innych elementów wyposażenia w poszczególnych wersjach znajdują się w specyfikacji na stronach 80-85.

Pokoloruj śwój świat

Wyraź swoją osobowość i wybierz swój ulubiony kolor ze starannie dobranej gamy lakierów, które idealnie uzupełniają dynamiczny styl Twojej Hondy HR-V. Pośród nich są 2 nowe kolory: Meteoroid Grey Metallic i Sand Khaki Pearl.

WERSJE ELEGANCE I ADVANCE - DOSTĘPNE LAKIERY



WERSJA ADVANCE STYLE: 2-KOLOROWE NADWOZIE

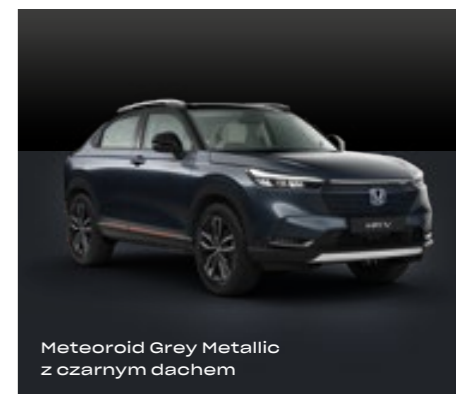



Twoja Tapicerka

Niezależnie od tego, czy wybierzesz elegancką tapicerkę materiałową czy jej ekskluzywną odmianę półskórzaną, obicia foteli zawsze będą świetnie wyglądać i są wyjątkowo miłe w dotyku.

	Czarna materiałowa	Łączona materiał (czarny) / skóra syntetyczna (czarna)	Łączona materiał (czarna) / skóra syntetyczna (jasnoszara)	Akcesoryjna premium*
Elegance	●			○
Advance		●		○
Advance Style			●	

- Standard
- Opcja*

*Tapicerki premium dostępne są w ramach akcesoriów montowanych fabrycznie. Więcej szczegółów udzieli najbliższy Dealer Hondy.

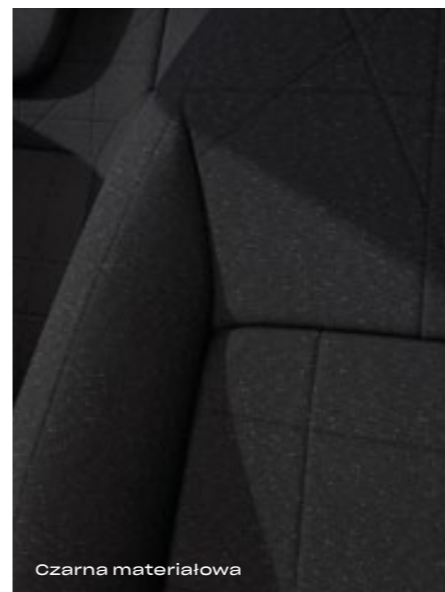

Akcesoryjne tapicerki premium

Ta **wysokiej jakości tapicerka** – połączenie klasycznej skóry licowej i materiału z efektem zamszu Alston® - obejmuje przednie i tylne siedzenia oraz centralny podłokietnik. Ta oryginalna tapicerka ma wbudowaną jakość i trwałość Hondy oraz gwarantuje doskonałe wykończenie. Tapicerki premium dostępne są w ramach akcesoriów montowanych fabrycznie. Więcej szczegółów udzieli najbliższy Dealer Hondy.

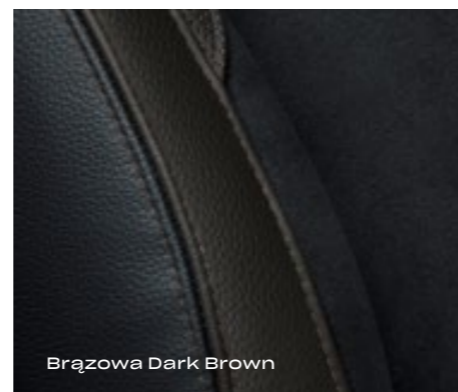

Brązowa Dark Brown



Czarna Midnight Black

Pakiet Sport

Pakiet Sport nadaje Twojej Hondzie HR-V bardziej wyrafinowany, dynamiczny wygląd dzięki połączeniu dodatków w kolorze nadwozia z elementami chromowanymi.

Zestaw zawiera: sportowy przedni zderzak, przedni grill, nakładkę tylnego zderzaka, nakładki na progi oraz nakładkę spojlera pokrywy bagażnika.



Elementy w pakiecie są również dostępne osobno.
Felgi aluminiowe są opcjonalne, sprzedawane osobno. Przedstawiony model to HR-V Advance 1,5 i-MMD w kolorze Premium Sunlight White Pearl.



PRZEDNI GRILL

Odmień całkowicie przód swojej Hondy HR-V, zmieniając standardowy grill w kolorze nadwozia na grill w kolorze Berlina Black (dla wersji wyposażenia Advance Style dodatkowo z trzykolorowym emblematem).



SPOJLER POKRYWY BAGAŻNIKA

Jeśli chcesz nadać sportowy wygląd Hondzie HR-V, ten oryginalny spojler pokrywy bagażnika w kolorze Berlina Black jest dokładnie tym, czego potrzebujesz. Został on specjalnie zaprojektowany jako uzupełnienie standardowego spojlera na pokrywie bagażnika.



SPORTOWY PRZEDNI ZDERZAK

Podkreśl dynamiczny wygląd swojej Hondy dzięki sportowemu przedniemu zderzakowi z chromowanym akcentem.



NAKŁADKA TYLNEGO ZDERZAKA SPORT

Sportowa nakładka zderzaka tylnego z chromowanym wykończeniem.



NAKŁADKI OZDOBNE BOCZNE

Nakładki na progi w kolorze nadwozia (2 elementy na stronę) nadają muskularny i stylowy wygląd Twojemu samochodowi.

Pakiet Obscura Black

Pakiet Obscura Black nadaje nowemu HR-V jeszcze bardziej sportowego i wyrazistego charakteru, łącząc akcesoria w kolorze nadwozia z czarnymi. **Zestaw zawiera:** przedni grill, dolną nakładkę przedniego i tylnego zderzaka, listwy ozdobne świateł przeciwmgielnych, obudowy lusterek zewnętrznych oraz nakładkę spojlera pokrywy bagażnika.



Elementy w pakiecie są również dostępne osobno. Felgi aluminiowe są opcjonalne, sprzedawane osobno. Przedstawiony model to HR-V Advance 1,5 i-MMD w kolorze Premium Sunlight White Pearl.



PRZEDNI GRILL

Odmień całkowicie przód swojej Hondy HR-V, zmieniając standardowy grill w kolorze nadwozia na grill w kolorze Berlina Black (dla wersji wyposażenia Advance Style dodatkowo z trzykolorowym emblematem).



NAKLADKA PRZEDNIEGO I TYLNEGO ZDERZAKA

Przednia i tylna nakładka dolna, w odróżnieniu od standardowej, lakierowana w kolorze Berlina Black zapewnia jeszcze bardziej prestiżowy wygląd Hondy HR-V



LISTWY OZDOBNE ŚWIATEL PRZECIWMGIELNYCH

Ozdobne listwy świateł przeciwmgielnych to drobny szczegół, który dopełnia stylistykę przedniej części nadwozia nowej Hondy HR-V. Dostępne również w kolorze Illmenite Titanium i innych kolorach nadwozia.



OBUDOWY LUSTEREK ZEWNĘTRZNYCH

Dodaj odrobinę wyjątkowości Twojej Hondzie HR-V dzięki obudowie lusterek zewnętrznych w kolorze Berlina Black.



NAKLADKA SPOJLERA POKRYWY BAGAŻNIKA

Jeżeli chcesz nadać sportowy charakter nadwoziu Hondy HR-V, to nakładka na spojler pokrywy bagażnika w kolorze Berlina Black jest dokładnie tym, czego potrzebujesz. Opracowana jako uzupełnienie spojlera montowanego fabrycznie.

Pakiet Ilmenite Titanium

ZEWNĘTRZNY

Podkreśl ekskluzywny charakter nadwozia nowego HR-V dzięki pakietowi Ilmenite Titanium. **Zestaw zawiera:** nakładki ozdobne pokrywy bagażnika, listwy ozdobne świateł przeciwmgielnych oraz obudowy lusterek zewnętrznych.



Felgi aluminiowe są opcjonalne, sprzedawane osobno. Przedstawiony model to HR-V Advance 1.5 i-MMD w kolorze Premium Sunlight White Pearl.



NAKŁADKI OZDOBNE POKRYWY BAGAŻNIKA

Ozdobne nakładki pokrywy bagażnika podkreślają stylowy wygląd tylnych świateł Hondy HR-V. Dostępne również w kolorze nadwozia.



LISTWY OZDOBNE ŚWIATEŁ PRZECIWMGIELNYCH

Ozdobne listwy świateł przeciwmgielnych w kolorze Ilmenite Titanium to drobny szczegół, który dopełnia stylistykę przedniej części nadwozia nowej Hondy HR-V.



OBUDOWA LUSTEREK ZEWNĘTRZNYCH

Dodaj odrobinę wyjątkowości Twojej Hondzie HR-V dzięki obudowie lusterek zewnętrznych w kolorze Ilmenite Titanium.

Pakiet Ilmenite Titanium

WEWNĘTRZNY

Podkreśl ekskluzywny charakter wnętrza nowej Hondy HR-V dzięki pakietowi Ilmenite Titanium. **Zestaw zawiera:** nakładkę dekoracyjną na koło kierownicy, dekoracyjny panel wokół dźwigni zmiany biegów oraz zestaw paneli wokół przełączników podnoszenia szyb (przód i tył).



PANELE WOKÓŁ PRZEŁĄCZNIKÓW PODNOSZENIA SZYB

Panele ozdobne wokół przełączników podnoszenia szyb w kolorze Ilmenite Titanium podkreślają ekskluzywny charakter wnętrza Hondy HR-V. Zestaw zawiera panele drzwi przednich i tylnych.



NAKŁADKA DEKORACYJNA NA KOŁO KIEROWNICY

Uzupełnij swój pakiet wnętrza o nakładkę dekoracyjną na koło kierownicy z wykończeniem premium, które możesz poczuć.



DEKORACYJNY PANEL WOKÓŁ DŹWIGNI ZMIANY BIEGÓW

Dekoracyjny panel wokół dźwigni zmiany biegów w kolorze Ilmenite Titanium tworzy przyciągającą wzrok oprawę dla stylowo zaprojektowanej dźwigni zmiany biegów.

Felgi aluminiowe

Kolekcja felg aluminiowych do modelu HR-V to trzy ekskluzywne opcje do wyboru.



FELGA ALUMINIOWA 18\"/>

Felga aluminiowa 18\"/>



FELGA ALUMINIOWA 18\"/>

Czarna felga aluminiowa 18\"/>



FELGA ALUMINIOWA 18\"/>

Felga aluminiowa 18\"/>



Pakiet Active Lifestyle

Jeśli szukasz pakietu, który idealnie wpisze się w Twoje codzienne potrzeby i dodatkowo podkreśli charakter premium Twojego samochodu, Pakiet Active Lifestyle jest koniecznością.

Zestaw zawiera: zestaw nakładek na progi, zestaw przednich i tylnych chlapaczy, składaną matę bagażnika oraz bezprzewodową ładowarkę.



BEZPRZEWODOWA ŁADOWARKA

Bezprzewodowa ładowarka sprawi, że bateria w Twoim smartfonie nigdy się nie rozładuje. Wystarczy umieścić telefon na zintegrowanej macie, aby z łatwością naładować telefon bez konieczności podłączenia kabla. Kompatybilna ze wszystkimi telefonami komórkowymi z funkcją ładowania bezprzewodowego.

Elementy pakietu są również dostępne osobno



NAKLADKI NA PROGI

Nakładki na progi dodają osobistego charakteru Twojemu samochodowi, jednocześnie chroniąc progi drzwi przed zadrapaniami i zarysowaniami. Wykonane ze szczotkowanej stali nierdzewnej nakładki chronią progi przed zarysowaniami i zadrapaniami. Zestaw zawiera nakładki przednie z podświetlanym na biało logo HR-V oraz nakładki tylne bez podświetlenia.



SKŁADANA MATA BAGAŻNIKA

Składana, dwustronna mata do bagażnika oferuje ochronę nie tylko przestrzeni ładunkowej ale również podłogi bagażnika w sytuacji, kiedy położone są oparcia tylnej kanapy. Dodatkowo, jest wyposażona w elastyczną klapę, która zabezpiecza próg przed zarysowaniami podczas pakowania i rozpakowywania bagażnika.



PRZEDNIE I TYLNE CHLAPACZE

Chlapacze doskonale zabezpieczają samochód przed brudem i kamieniami. Zestaw zawiera 4 sztuki.

Bezpieczeństwo i ochrona

Zadbaj o bezpieczeństwo swojej Hondy HR-V: rejestrator jazdy uwieczni ewentualne zdarzenia na drodze a listwy ochronne boczne i osłona przedniej szyby zapewnią ochronę nadwozia, gdy auto jest zaparkowane.

1. Rejestrator jazdy*

Oryginalny rejestrator jazdy Honda Drive Recorder to znacznie więcej niż urządzenie nagrywające. Bez względu na to, czy jedziesz, manewrujesz samochodem, a nawet się zatrzymujesz, to urządzenie zawsze będzie dla Ciebie dodatkową ochroną.

2. Listwy ochronne boczne

Nie ma nic bardziej denerwującego niż zadrapanie lub wgniecenie na karoserii samochodu. Listwy boczne wykonane są z miękkiego i odpornego na uderzenia materiału. Zostały polakierowane w kolorze nadwozia dzięki czemu nie tylko świetnie wyglądają, ale przede wszystkim zapewniają skuteczną ochronę nadwozia Twojej Hondy HR-V.

3. Osłona na przednią szybę

Zabezpieczenie przed niesprzyjającymi warunkami atmosferycznymi. Ozdobiona logo "HR-V" osłona chroni przednią szybę oraz szyby przednich drzwi wraz z lusterkami bocznymi, gdy samochód jest zaparkowany pod gołym niebem.



1



2



3

* Zdjęcie podglądowe rejestratora jazdy jest pokazane dla auta z kierownicą po prawej stronie.

Pakiet Cargo

Jeżeli często przewożysz bagaż lub specjalistyczny sprzęt, Pakiet Cargo pomoże Ci zorganizować i zabezpieczyć zawartość bagażnika. **Pakiet zawiera:** tacę bagażnika, dodatkowe oświetlenie bagażnika oraz ochronną nakładkę progu bagażnika.



Elementy pakietu są również dostępne osobno. Felgi aluminiowe są opcjonalne, sprzedawane osobno. Przedstawiony model to HR-V Advance 1,5 i-MMD w kolorze Premium Sunlight White Pearl.



TACA BAGAŻNIKA Z PRZEGRODAMI

Wodoodporna, antypoślizgowa taca z podwyższonymi rantami oraz logo „HR-V” skutecznie chroni bagażnik przed zabrudzeniami.



Oryginalne, dodatkowe oświetlenie przestrzeni ładunkowej zostało opracowane, aby zwiększyć komfort i bezpieczeństwo poprzez oświetlenie nie tylko samego bagażnika, ale również przestrzeni za samochodem. Dwie diody LED zainstalowane w tylnej klapie zapewniają bardzo mocne światło, nawet w sytuacji gdy auto jest w pełni załadowane. Oświetlenie włącza się natychmiast po otwarciu pokrywy bagażnika.



OCHRONNA NAKŁADKA NA PRÓG BAGAŻNIKA

Praktyczna i stylowa listwa wykonana ze szczotkowanej stali nierdzewnej doskonale chroni próg załadunkowy bagażnika przed zadrapaniami i uderzeniami.

Transport

Stylizacja i praktyczność: oprócz wyjątkowego wyglądu, Honda HR-V jest przygotowana na wszystko, co robisz i gdziekolwiek się wybierasz. Taca bagażnika zabezpieczy jego wnętrze przed zabrudzeniami, bagażnik dachowy pomoże przewieźć dodatkowy ładunek a przegroda bagażnika zapewni bezpieczną podóż dla Twojego czworonożnego pupila.

1. Taca bagażnika

Wodoodporna, antypoślizgowa taca z podwyższonymi rantami oraz logo „HR-V” skutecznie chroni bagażnik przed zabrudzeniami.

2. Przegroda bagażnika

Przegroda oddzielająca przestrzeń pasażerską od bagażowej umożliwia bezpieczny przewóz Twojego pupila w przestrzeni bagażowej. To element obowiązkowy dla tych, którzy posiadają zwierzęta.

3. Bagażnik dachowy

Zwiększ pojemność bagażową swojego samochodu za pomocą wytrzymałego i bezpiecznego bagażnika dachowego z czterema zamkami. Maksymalne obciążenie: 40 kg (maksymalnie jeden rower).

4. Belki poprzeczne

Wyposażone w zamki antykradzieżowe, spełniają rygorystyczne wymogi bezpieczeństwa. Maksymalna ładowność 45 kg (maksymalnie dwa rowery).

1



2



3



4

Pakiet Iluminacyjny

Pakiet Iluminacyjny to zestaw elementów oświetleniowych nadających wnętrzu samochodu subtelnej atmosfery.

Zestaw zawiera: białe podświetlenie przestrzeni na nogi kierowcy i pasażera oraz nakładki progowe z podświetleniem.



OŚWIETLENIE PRZESTRZENI NA NOGI KIEROWCY I PASAŻERA

Przestrzeń na nogi kierowcy i pasażera zostaje subtelnie oświetlona po odblokowaniu lub otwarciu drzwi

Elementy pakietu są również dostępne osobno.



NAKŁADKI PROGOWE Z PODŚWIETLENIEM

Wykonane ze szczotkowanej stali nierdzewnej nakładki chronią progi przed zarysowaniami i zadrapaniami. Zestaw zawiera nakładki przednie z podświetlanym na biało logo HR-V oraz nakładki tylne bez podświetlenia.

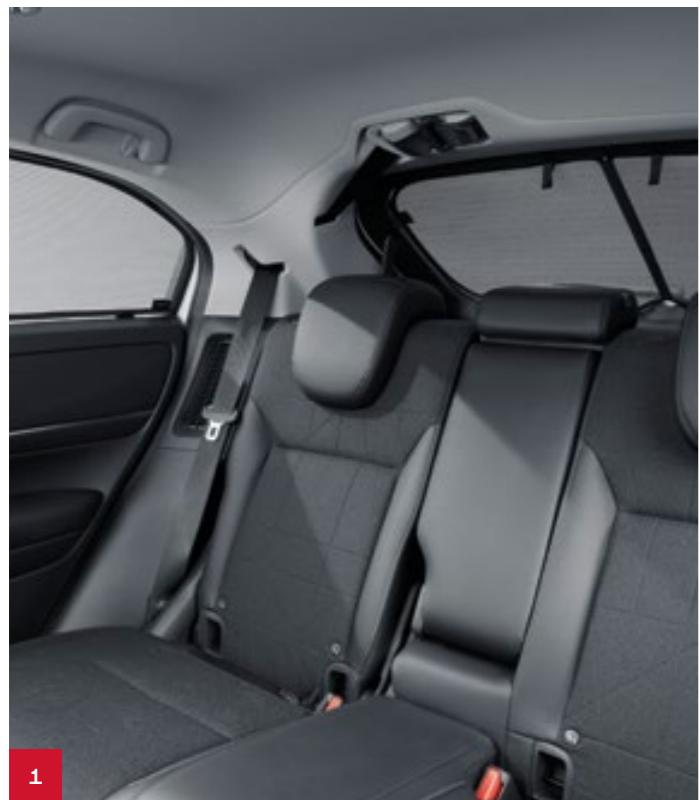

Wnętrze i komfort

1. Osłony przeciwsłoneczne

Skutecznie zapobiegają nagrzewaniu się wnętrza i zapewniają cień pasażerom na tylnej kanapie. Zestaw zawiera cztery łatwe w montażu osłony oraz torbę do ich przechowywania.

2. Dywaniki welurowe Premium

Czarne, najwyższej jakości tuftowane dywaniki z czarno-srebrnym, nubukowym wzmocnieniem zostały ozdobione metalowym logo HR-V.

3. Bezprzewodowa ładowarka

Bezprzewodowa ładowarka sprawi, że bateria w Twoim smartfonie nigdy się nie rozładuje. Wystarczy umieścić telefon na zintegrowanej macie, aby z łatwością naładować telefon bez konieczności podłączania kabla. Kompatybilna ze wszystkimi telefonami komórkowymi z funkcją ładowania bezprzewodowego.

4. Ładowarka USB dla tylnego rzędu siedzeń

Ładowarka USB zapewni pasażerom tylnych siedzeń zasilanie dowolnych urządzeń. Wyposażona w 2 złącza USB typu A.

5. Dywaniki gumowe

Wytrzymałe, łatwe w czyszczeniu gumowe dywaniki z podwyższonymi krawędziami doskonale chronią wnętrze samochodu, ozdobione logo HR-V.

6. Dodatkowe oświetlenie bagażnika

Oryginalne, dodatkowe oświetlenie przestrzeni ładunkowej zostało opracowane, aby zwiększyć komfort i bezpieczeństwo poprzez oświetlenie nie tylko samego bagażnika, ale również przestrzeni za samochodem. Dwie diody LED zainstalowane w tylnej klapie zapewniają bardzo mocne światło, nawet w sytuacji gdy auto jest w pełni załadowane. Oświetlenie włącza się natychmiast po otwarciu pokrywy bagażnika.

7. Przyciemniane szyby

Jeżeli cenisz sobie prywatność pasażerów z tyłu, przyciemniane szyby będą dla Ciebie idealnym rozwiązaniem. Zestaw zawiera: dwie tylne szyby boczne oraz szybę tylną.

	Elegance 1,5 i-MMD Hybryda 2WD e-CVT	Advance 1,5 i-MMD Hybryda 2WD e-CVT	Advance Style 1,5 i-MMD Hybryda 2WD e-CVT
Silnik Benzynowy			
Rodzaj paliwa	Benzyna Pb95	Benzyna Pb95	Benzyna Pb95
Pojemność (cm ³)	1498	1498	1498
Moc maksymalna (KM/obr./min.)	107 / 6000 - 6400	107 / 6000 - 6400	107 / 6000 - 6400
Moc maksymalna (kW/obr./min.)	79 / 6000 - 6400	79 / 6000 - 6400	79 / 6000 - 6400
Maksymalny moment obrotowy (Nm/obr./min.)	131 / 4500 - 5000	131 / 4500 - 5000	131 / 4500 - 5000
Średnica x skok (mm)	73x89.5	73x89.5	73x89.5
Stopień sprężania	13.5±0.2	13.5±0.2	13.5±0.2
Norma emisji spalin	Euro 6d-Final-ISC-FCM	Euro 6d-Final-ISC-FCM	Euro 6d-Final-ISC-FCM
Silnik Elektryczny			
Moc maksymalna (KM/kW)	131 / 96	131 / 96	131 / 96
Maksymalny moment obrotowy (Nm)	253	253	253
Układ Hybrydowy e:HEV			
i-MMD - Inteligentny Układ Doboru Trybu Jazdy	♦	♦	♦
Moc maksymalna (KM/kW)	131 / 96	131 / 96	131 / 96
Skrzynia Biegów			
Bezstopniowa przekładnia automatyczna e-CVT	♦	♦	♦
Osiągi			
Przyspieszenie 0 -> 100 km/h	10,6	10,7	10,7
Prędkość maksymalna (km/h)	170	170	170
Zużycie Paliwa WLTP*			
Prędkość niska (l/100km)	4,6	4,6	4,6
Prędkość średnia (l/100km)	4,1	4,1	4,1
Prędkość wysoka (l/100km)	4,6	4,6	4,6
Prędkość bardzo wysoka (l/100km)	7,1	7,1	7,1
Cykl mieszany (l/100km)	5,4	5,4	5,4
Emisja CO ₂ - cykl mieszany (g/km)	122	122	122
NEDC*			
Cykl miejski (l/100km)	3,1	3,1	3,1
Cykl pozamiejski (l/100km)	4,8	4,8	4,8
Cykl mieszany (l/100km)	4,2	4,2	4,2
Emisja CO ₂ (g/km)	96	96	96

♦ Standard ◇ Opcja – Niedostępne

† Dane dotyczące zużycia paliwa, pochodzące z laboratoryjnych wyników testów zgodnych z dyrektywami UE, prezentowane są w celach podglądowych i mogą nie odzwierciedlać realnego zużycia paliwa w rzeczywistych warunkach eksploatacyjnych. Model HR-V został poddany testom spalania i emisji CO₂ zgodnie z nowymi wytycznymi WLTP - Rozporządzenie Komisji Europejskiej (UE) 2017/1151. Dane uzyskane procedurą WLTP w większym stopniu odzwierciedlają prawdziwe, drogowe warunki eksploatacyjne samochodu. W fazie przejściowej pomiędzy NEDC (poprzednie procedury testowe) a WLTP (nowe procedury testowe), wartości dla zużycia paliwa i emisji spalin uzyskane metodą NEDC będą nadal publikowane zgodnie z Rozporządzeniem Komisji Europejskiej (UE) 2017/1153. Testy zgodne z procedurami odpowiednich dyrektyw Komisji Europejskiej. Dane dotyczą samochodów z 2022 roku modelowego.

*Maksymalna ładowność na dach przy zastosowaniu oryginalnego bagażnika dachowego wynosi 40 kg dla wersji Elegance i Advance i 45 kg dla oryginalnych belek poprzecznych możliwych do zamontowania dla wersji Advance Style. Podany w specyfikacji maksymalny nacisk na dach to łączne, bezwzględne obciążenie (uwzględniające masę bagażnika lub belek).

	Elegance 1,5 i-MMD Hybryda 2WD e-CVT	Advance 1,5 i-MMD Hybryda 2WD e-CVT	Advance Style 1,5 i-MMD Hybryda 2WD e-CVT
Wymiary			
Długość (mm)	4340	4340	4340
Szerokość bez lusterek (mm)	1790	1790	1790
Szerokość ze złożonymi lusterkami (mm)	1866	1866	1866
Szerokość z lusterkami (mm)	2027	2027	2027
Wysokość (mm)	1582	1582	1582
Rozstaw osi (mm)	2610	2610	2610
Prześwit (z kierownicą) (mm)	188	188	188
Liczba miejsc siedzących	5	5	5
Średnica zawracania (m)	11,3	11,3	11,3
Pojemności			
Pojemność bagażnika włączając schowek podpodłogowy - siedzenia rozłożone (litry, metoda VDA)	335	335	320
Pojemność bagażnika włączając schowek podpodłogowy - siedzenia złożone do linii okien (litry, metoda VDA)	987	987	972
Maksymalna pojemność bagażnika włączając schowek podpodłogowy - siedzenie złożone, do linii dachu (litry, metoda VDA)	1305	1305	1290
Pojemność zbiornika paliwa (litry)	40	40	40
Masy			
Masa własna (kg)	1380 - 1401	1380 - 1401	1380 - 1401
Maksymalna masa całkowita (kg)	1870	1870	1870
Ładowność (kg)	469-490	469-490	469-490
Maksymalna masa przyczepy (kg)	-	-	-
Maksymalny nacisk na dach (kg)*	45	45	50

	Elegance 1,5 i-MMD Hybryda 2WD e-CVT	Advance 1,5 i-MMD Hybryda 2WD e-CVT	Advance Style 1,5 i-MMD Hybryda 2WD e-CVT
Bezpieczeństwo			
Przednia poduszka powietrzna kierowcy SRS	◆	◆	◆
Przednia poduszka powietrzna pasażera SRS z wyłącznikiem	◆	◆	◆
Boczne poduszki powietrzne (przód)	◆	◆	◆
Kurtyny powietrzne (przód i tył)	◆	◆	◆
Przednie zagłówki ograniczające obrażenia kręgosłupa szyjnego	◆	◆	◆
ABS - Układ zapobiegający blokowaniu kół podczas hamowania	◆	◆	◆
EBD - Układ elektronicznego rozdziału siły hamowania	◆	◆	◆
BA - System wspomagania hamowania w sytuacjach awaryjnych	◆	◆	◆
VSA - System kontroli stabilności jazdy	◆	◆	◆
Przednie i tylne pasy bezpieczeństwa z napinaczami	◆	◆	◆
Mocowania fotelika dziecięcego ISOFix / I-SIZE	◆	◆	◆
ESS - System ostrzegania o awaryjnym hamowaniu	◆	◆	◆
DWS - System monitorowania ciśnienia w oponach	◆	◆	◆
Zaawansowane systemy bezpieczeństwa Honda SENSING			
System ostrzegania przed kolizją	◆	◆	◆
System ograniczający skutki kolizji	◆	◆	◆
System utrzymywania na pasie ruchu	◆	◆	◆
System ostrzegania o zjeżdżaniu z pasa ruchu	◆	◆	◆
System zapobiegania zjeżdżaniu z pasa ruchu	◆	◆	◆
Inteligentny ogranicznik prędkości	◆	◆	◆
Inteligentny tempomat adaptacyjny	◆	◆	◆
System rozpoznawania znaków drogowych	◆	◆	◆
Podążanie przy niskiej prędkości	◆	◆	◆
Funkcja hamowania przy niskiej prędkości	◆	◆	◆
Sterowanie przepustnicą minimalizujące ryzyko kolizji (z przodu i z tyłu)	◆	◆	◆
System monitorowania martwego pola widzenia w lusterkach	–	◆	◆
System ostrzegania o zbliżającym się pojeździe podczas cofania	–	◆	◆
Automatyczny system alarmowy E-Call	◆	◆	◆
Zabezpieczenia			
Immobilizer	◆	◆	◆
System alarmowy	◆	◆	◆
Półka bagażnika (zintegrowana w pokrywie bagażnika)	◆	◆	◆
2 kluczyki z systemem zdalnego sterowania	◆	◆	◆
System dostępu bezkluczykowego	◆	◆	◆
Uruchamianie silnika przyciskiem	◆	◆	◆

◆ Standard ◇ Opcja – Niedostępne

*Tapicerki premium dostępne są w ramach akcesoriów montowanych fabrycznie. Więcej szczegółów udzieli najbliższy Dealer Hondy.

	Elegance 1,5 i-MMD Hybryda 2WD e-CVT	Advance 1,5 i-MMD Hybryda 2WD e-CVT	Advance Style 1,5 i-MMD Hybryda 2WD e-CVT
Wnętrze			
Tapicerka materiałowa czarna	◆	–	–
Tapicerka łączona - materiał (czarny) / skóra syntetyczna (czarna)	–	◆	–
Tapicerka łączona - materiał (czarny) / skóra syntetyczna (jasnoszara)	–	–	◆
Akcesoryjna tapicerka premium	◇	◇	–
Panele wnętrza (kolor srebrny)	–	◆	◆
Skórzana kierownica	–	◆	◆
Wewnętrzne klamki drzwi (kolor srebrny)	◆	◆	◆
Pomarańczowa ozdoba konsoli centralnej, pomarańczowe przeszycia na kierownicy i siedzeniach	–	–	◆
Wskaźniki i Obsługa			
AHA - Układ wspomagania prowadzenia	◆	◆	◆
HSA - System wspomagania ruszania pod górę	◆	◆	◆
HDC - Układ kontroli zjazdu ze wzniesienia	◆	◆	◆
3 tryby jazdy do wyboru - ECON / SPORT / NORMAL	◆	◆	◆
Elektryczny hamulec postojowy	◆	◆	◆
Układ automatycznego utrzymania hamulca	◆	◆	◆
Elektryczne wspomaganie kierownicy - zmienne przełożenie układu kierowniczego	◆	◆	◆
Tryby jazdy układu hybrydowego e:HEV - tryb elektryczny, hybrydowy i silnika spalinowego	◆	◆	◆
7-calowy inteligentny wyświetlacz wielofunkcyjny kierowcy i-MID	◆	◆	◆
Manetki przy kierownicy do regulacji rekuperacyjnego odzyskiwania energii z hamowania	◆	◆	◆
Komfort i Udogodnienia			
Klimatyzacja automatyczna	◆	–	–
Dwustrefowa klimatyzacja automatyczna	–	◆	◆
Nawiew klimatyzacji na tylne siedzenia	◆	◆	◆
Przednie wycieraczki z czujnikiem deszczu	◆	◆	◆
Odmrażacz wycieraczek przednich	–	◆	◆
Tyłna wycieraczka	◆	◆	◆
Automatyczne światła z czujnikiem zmroku	◆	◆	◆
Automatycznie przyciemniające się lusterko wsteczne	–	◆	◆
Czujniki parkowania (przód x 4 i tył x 4)	◆	◆	◆
Kamera cofania	◆	◆	◆
Elektrycznie regulowanie szyby przednie i tylne	◆	◆	◆
Funkcja automatycznego opuszczania i podnoszenia szyb przednich i tylnych	◆	◆	◆
Zdalne domykanie szyb	◆	◆	◆
Zdalne składanie lusterek zewnętrznych	–	◆	◆

	Elegance 1,5 i-MMD Hybryda 2WD e-CVT	Advance 1,5 i-MMD Hybryda 2WD e-CVT	Advance Style 1,5 i-MMD Hybryda 2WD e-CVT
Komfort i Udogodnienia			
Kolumna kierownicy regulowana w dwóch płaszczyznach	♦	♦	♦
Elektrycznie regulowane i podgrzewane lusterka zewnętrzne	♦	♦	♦
Elektrycznie składane lusterka zewnętrzne	♦	♦	♦
Automatycznie opuszczane zewnętrzne lusterko podczas cofania	–	♦	♦
Podłokietnik fotela kierowcy i pasażera z przodu	♦	♦	♦
Tylny podłokietnik	♦	♦	♦
Lusterko w osłonie przeciwsłonecznej kierowcy i pasażera z podświetleniem	♦	♦	♦
Gniazdo zasilania (przód)	♦	♦	♦
Manualna regulacja wysokości fotela kierowcy	♦	♦	♦
Tylna kieszeń w oparciu fotela kierowcy	–	♦	♦
Tylna kieszeń w oparciu fotela pasażera	♦	♦	♦
Podgrzewane przednie fotele	♦	♦	♦
Podgrzewana kierownica	–	♦	♦
System Magic Seats	♦	♦	♦
Fotele składane jednym ruchem w stosunku 60/40	♦	♦	♦
Schówek pod podłogą bagażnika	♦	♦	♦
Kłapa bagażnika otwierana elektrycznie bez użycia rąk z funkcją Walk Away Close	–	♦	♦
Uchwyty mocujące w bagażniku	♦	♦	♦
Inteligentny system rozprowadzania powietrza	♦	♦	♦
Oświetlenie Wnętrza			
Oświetlenie do czytania (przód i tył)	♦	♦	♦
Oświetlenie bagażnika	♦	♦	♦
Oświetlenie wnętrza w podsufitce	♦	♦	♦
Podświetlenie kokpitu	♦	♦	♦
Podświetlenie wskaźników	♦	♦	♦
System Audio i Systemy Informacyjne			
System multimedialny Honda CONNECT+ z nawigacją (9" ekran dotykowy, Android Auto™, Apple CarPlay™, AM/FM/DAB+, aktualne informacje o ruchu drogowym)*	♦	♦	♦
Bezprzewodowy Apple CarPlay*	♦	♦	♦
Możliwość dostępu do Usług Łączności w ramach aplikacji My Honda+	♦	♦	♦
2 x USB z przodu (1 x ładowanie, 1 x przesył danych)	♦	♦	♦
2 x USB z tyłu (ładowanie)	–	♦	♦
4 głośniki**	♦	–	–
6 głośników***	–	♦	–
System audio premium - 10 głośników, w tym głośnik centralny i subwoofer (moc wyjściowa 452W)****	–	–	♦
Sterowanie radiem z kierownicy	♦	♦	♦
Bezprzewodowy system obsługi telefonu Bluetooth™ (HFT)	♦	♦	♦
Ładowarka bezprzewodowa	–	–	♦

Nadwozie

	Elegance 1,5 i-MMD Hybryda 2WD e-CVT	Advance 1,5 i-MMD Hybryda 2WD e-CVT	Advance Style 1,5 i-MMD Hybryda 2WD e-CVT
Antena dachowa w kształcie pletwy rekina	♦	♦	♦
Spojler pokrywy bagażnika	♦	♦	♦
Klamki drzwi w kolorze nadwozia	♦	♦	♦
Emblemat "e:HEV"	♦	♦	♦
Krata wlotu powietrza w kolorze nadwozia	♦	♦	–
Krata wlotu powietrza w kolorze nadwozia + 3-kolorowa ozdoba	–	–	♦
Listwa ozdobna słupka B o niskim połysku	♦	–	–
Listwa ozdobna słupka B o wysokim połysku	–	♦	♦
Relingi dachowe	–	–	♦
Dach w kolorze nadwozia	♦	♦	–
2-kolorowe nadwozie - dach w kolorze czarnym lub srebrnym	–	–	♦
Pomarańczowy akcent w bocznej dolnej listwie	–	–	♦
Obudowy lusterek w kolorze nadwozia	♦	♦	–
Obudowy lusterek w kolorze dachu - czarne lub srebrne	–	–	♦

Oświetlenie Zewnętrzne

Przednie reflektory LED	♦	♦	♦
Aktywne doświetlanie zakrętów LED	–	–	♦
Przednie światła przeciwmgielne LED	–	♦	♦
Światła do jazdy dziennej LED	♦	♦	♦
Czasowy wyłącznik świateł (Funkcja Coming Home/Leaving Home)	♦	♦	♦
Światła tylne LED (czerwone i przezroczyste obudowy)	♦	♦	–
Światła tylne LED (przyciemnione i przezroczyste obudowy)	–	–	♦
Automatyczna regulacja wysokości reflektorów	–	–	♦
Przednie kierunkowskazy sekwencyjne LED	♦	♦	♦
System automatycznych świateł drogowych	♦	♦	♦

Koła i Opony

18" obręcze aluminiowe	♦	♦	♦
Opony 225/50 R18	♦	♦	♦
Zestaw naprawczy	♦	♦	♦

Gwarancja

Przedłużona gwarancja ¹	♦	♦	♦
------------------------------------	---	---	---

♦ Standard ◇ Opcja – Niedostępne

*Łączność z systemem Honda CONNECT odbywa się za pośrednictwem sieci Wifi lub mobilnego routera Wifi. Z korzystania z systemu Honda CONNECT mogą wiązać się opłaty wynikające z transferu danych lub roamingu. W celu uzyskania informacji na ten temat należy sprawdzić warunki wybranej taryfy telefonii komórkowej. Tylko model iPhone 5 i nowsze z oprogramowaniem iOS 8.4 lub nowszym są kompatybilne z Apple CarPlay. Funkcje, aplikacje i usługi Apple CarPlay mogą być niedostępne w niektórych krajach i lokalizacjach a ich dostępność może ulec zmianie. Aby korzystać z Android Auto™ należy pobrać aplikację Android Auto™ ze sklepu Google Play™ i zainstalować na swoim smartfonie. Tylko modele z oprogramowaniem Android 5.0 lub nowszym są kompatybilne z Android Auto™. Funkcje, aplikacje i usługi Android Auto™ mogą być niedostępne w niektórych krajach i lokalizacjach a ich dostępność może ulec zmianie. Apple CarPlay jest zastrzeżonym znakiem towarowym firmy Apple Inc., zarejestrowanym w USA i innych państwach.

**2 x głośniki w drzwiach przednich, 2 x głośniki w drzwiach tylnych.

***2 x głośniki w drzwiach przednich, 2 x głośniki w drzwiach tylnych, 2 x głośniki wysokotonowe z przodu.

****2 x głośniki w drzwiach przednich, 2 x głośniki w drzwiach tylnych, 2 x głośniki wysokotonowe z przodu, 2 x głośniki wysokotonowe z tyłu, głośnik centralny, subwoofer.

¹ Gwarancja Producenta na układ i-MMD i układ wydechowy zgodnie ze szczegółowymi warunkami zawartymi w Księżce Gwarancyjnej. Dla pozostałych elementów, zespołów i układów pojazdu gwarancja ma charakter ubezpieczeniowej gwarancji serwisowej zgodnie z Warunkami Ubezpieczenia, a nie gwarancji w rozumieniu art. 577 i następnych Ustawy z dnia 23 kwietnia 1964 r. Kodeks cywilny (t.j. Dz. U. z 2020 r. poz. 1740 z późn. zm.).



BLUE SKIES FOR
OUR CHILDREN

Dowiedz się więcej na temat nowej Hondy HR-V odwiedzając stronę honda.pl

Szczegóły specyfikacji wyposażeniowej zawarte w tym katalogu nie odnoszą się do konkretnego produktu, który jest dostarczany lub sprzedawany przez firmę. Producent zastrzega sobie prawo do zmiany specyfikacji łącznie z kolorami z uprzedzeniem lub bez uprzedzenia w dogodnym dla siebie terminie. Zmiany te mogą być niewielkie, jak również znaczące. Honda dołożyła jednak wszelkich starań, aby treści prezentowane w tym katalogu były prawdziwe. Katalog jest publikowany jedynie w celach informacyjnych i nie stanowi oferty handlowej. Sprzedaż samochodów odbywa się za pośrednictwem Dystrybutora lub Dealera z uwzględnieniem standardowych Warunków Sprzedaży i Gwarancji przedstawianych przez Dystrybutora lub Dealera, których kopie dostępne są na życzenie przy zakupie samochodu. Mimo wszelkich starań mających na celu przedstawienie specyfikacji zgodnych ze stanem faktycznym, katalog ten jest przygotowywany i drukowany kilka miesięcy przed dystrybucją pojazdu i dlatego nie zawsze uwzględnia zmiany w specyfikacji wyposażeniowej, a w niektórych odosobnionych przypadkach dostępność poszczególnych elementów wyposażenia. Informacji na temat dostępności prezentowanych modeli prosimy zasięgać u najbliższego Dealera Hondy, szczególnie w przypadku wyposażenia opisywanego w niniejszym katalogu.

 Honda pozyskuje papier w sposób odpowiedzialny od producentów z UE.
Proszę nie wyrzucać mnie do kosza, przekaz znajomemu lub oddaj do recyklingu.

Gwarancja Producenta na układ i-MMD i układ wydechowy zgodnie ze szczegółowymi warunkami zawartymi w Książce Gwarancyjnej. Dla pozostałych elementów, zespołów i układów pojazdu gwarancja ma charakter ubezpieczeniowej gwarancji serwisowej zgodnie z Warunkami Ubezpieczenia, a nie gwarancji w rozumieniu art. 577 i następných Ustawy z dnia 23 kwietnia 1964 r. Kodeks cywilny (t.j. Dz. U. z 2020 r. poz. 1740 z późn. zm.)

ZESKANUJ MNIE!



Zrób zdjęcie kodu swoim smartfonem i obejrzyj nową Hondę HR-V w rozszerzonej rzeczywistości 360 stopni już teraz!

HONDA