









Czytając tę instrukcję, można natknąć się na informacje poprzedzone symbolem **UWAGA**. Informacje te mają na celu pomóc użytkownikowi uniknąć uszkodzenia pojazdu lub mienia osób trzecich bądź zanieczyszczenia środowiska.

Symbole   lub    na etykietach w samochodzie przypominają o konieczności zapoznania się z instrukcją obsługi w celu bezpiecznej i prawidłowej eksploatacji pojazdu.

Symbole  lub   mogą być wyświetlane w różnych kolorach, aby zasignalizować „niebezpieczeństwo” (czerwony), „ostrzeżenie” (pomarańczowy) lub „przeestroga” (bursztynowy).

➔ **Etykiety bezpieczeństwa** str. 103

Kilka słów na temat bezpieczeństwa

Bezpieczeństwo kierowcy i innych osób ma bardzo duże znaczenie. Bezpieczna obsługa tego pojazdu to duża odpowiedzialność.

Aby pomóc kierowcy w podejmowaniu trafnych decyzji dotyczących bezpieczeństwa, na etykietach oraz w niniejszej instrukcji zamieściliśmy procedury obsługi i inne informacje. Ich celem jest ostrzeżenie przed potencjalnym zagrożeniem dla zdrowia kierowcy i innych osób.

Oczywiście nie sposób przewidzieć wszystkich możliwych zagrożeń związanych z eksploatacją lub obsługą samochodu. Należy się kierować zdrowym rozsądkiem.

Ważne informacje na temat bezpieczeństwa występują w różnych postaciach, m.in.:

- **Etykiety bezpieczeństwa** — na pojeździe.
- **Komunikaty bezpieczeństwa** — w postaci informacji dotyczących bezpieczeństwa poprzedzonych symbolem  i jednym z trzech słów: **NIEBEZPIECZEŃSTWO**, **OSTRZEŻENIE** lub **PRZESTROGA**. Te słowa sygnalizacyjne mają następujące znaczenie:

NIEBEZPIECZEŃSTWO

Nieprzestrzeganie instrukcji SPOWODUJE ŚMIERĆ lub POWAŻNE OBRAŻENIA CIAŁA.

OSTRZEŻENIE

Nieprzestrzeganie instrukcji MOŻE spowodować ŚMIERĆ lub POWAŻNE OBRAŻENIA CIAŁA.

OSTRZEŻENIE

Nieprzestrzeganie instrukcji MOŻE spowodować ŚMIERĆ lub POWAŻNE OBRAŻENIA CIAŁA.

PRZESTROGA

Nieprzestrzeganie instrukcji MOŻE spowodować OBRAŻENIA CIAŁA.

- **Nagłówki dotyczące bezpieczeństwa** — takie jak Istotne środki bezpieczeństwa.
- **Rozdziały poświęcone bezpieczeństwu** — takie jak Bezpieczna jazda.
- **Instrukcje** — sposób prawidłowego i bezpiecznego korzystania z pojazdu.

Cała niniejsza publikacja zawiera wiele ważnych informacji dotyczących bezpieczeństwa — prosimy o uważne zapoznanie się z nimi.

Rejestratory danych zdarzeń

Pojazd jest wyposażony w wiele urządzeń nazywanych powszechnie rejestratorami danych zdarzeń. Urządzenia te rejestrują określone typy danych pojazdu, np. informacje o aktywacji poduszki powietrznej lub usterce układu SRS.

Dane te należą do właściciela pojazdu i dostępu do nich nie mają żadne inne osoby. Nie dotyczy to sytuacji określonych przez przepisy prawne lub za zgodą właściciela pojazdu.

Dane te mogą być jednak udostępniane firmie Honda, jej autoryzowanym ASO, warszatom, pracownikom, przedstawicielom oraz kontrahentom jedynie w celach diagnostycznych, badawczych i w celu usprawnienia pojazdu.

Rejestratory diagnostyczne do celów serwisowych

Pojazd jest wyposażony w urządzenia diagnostyczne, które rejestrują informacje o układzie jezdnym i warunkach jazdy. Dane te mogą być wykorzystywane przez mechaników do celów diagnostycznych, naprawczych i serwisowych powiązanych z pojazdem. Do danych tych nie mają dostępu żadne inne osoby. Nie dotyczy to sytuacji określonych przez przepisy prawne lub za zgodą właściciela pojazdu.

Dane te mogą być jednak udostępniane firmie Honda, jej autoryzowanym ASO, warszatom, pracownikom, przedstawicielom oraz kontrahentom jedynie w celach diagnostycznych, badawczych i w celu usprawnienia pojazdu.

Instrukcja obsługi — Warunki korzystania z aplikacji

Informacje ogólne

Ta aplikacja umożliwia automatyczne wyszukiwanie na wyświetlaczu audio aktualizacji instrukcji obsługi, które dotyczą danego pojazdu, oraz wyświetlacza audio po każdym włączeniu trybu zasilania pojazdu. Ta aplikacja okresowo przesyła do naszych serwerów ograniczoną ilość informacji o pojeździe i urządzeniach: numer identyfikacyjny pojazdu (VIN), numer seryjny wyświetlacza audio, preferowany język, adres IP (Internet Protocol), dziennik transakcji (alerty lub wyświetlenia aktualizacji, pobrania i instalacje aktualizacji, korzystanie z aplikacji podręcznika użytkownika) itp. Kiedy aplikacja znajdzie aktualizację na serwerze, wyświetli monit o jej pobranie i zainstalowanie.

Gdy wyświetlacz audio przeszukuje nasze serwery w poszukiwaniu aktualizacji, automatycznie zapewnimy możliwość aktualizacji instrukcji obsługi. Utrzymujemy również dziennik aktualizacji zainstalowanych na naszych serwerach.

Dane osobowe

Jeżeli wyżej wymienione informacje przekazane firmie Honda stanowią dane osobowe w danym regionie, prosimy pamiętać, że te informacje będą traktowane ściśle zgodnie z zasadami i przepisami zawartymi w tym powiadomieniu, a także z obowiązującym prawem w zakresie ochrony danych.

Warunki naszej polityki prywatności są włączone do niniejszych warunków przez odniesienie, a korzystanie z aktualizacji systemu podlega zasadom ochrony prywatności. Nasze zasady ochrony prywatności zawierają informacje na temat sposobu przetwarzania przez nas i inne wymienione firmy wszelkich danych osobowych powiązanych z użytkownikiem lub przekazanych nam przez niego za pośrednictwem narzędzia. (Więcej informacji można znaleźć na stronie internetowej firmy Honda (<https://www.privacynotice.honda.eu>)).

Firma Honda gromadzi, wykorzystuje i przechowuje dane osobowe klienta z następujących powodów:

Jeżeli jest to konieczne dla legalnych, wymienionych poniżej interesów firmy Honda oraz gdy nasze interesy nie są zastępowane prawami do ochrony danych:

w celu dostarczenia użytkownikowi aktualizacji instrukcji obsługi; aby umożliwić nam ulepszanie i optymalizację aplikacji i usług podręczników użytkownika;

w celu odpowiadania na pytania i skargi użytkowników, a także do prowadzenia rejestrów wewnętrznych;

Do ochrony naszych uzasadnionych interesów biznesowych i praw. Obejmuje to między innymi używanie w związku z przestrzeganiem przepisów, regulacji, na potrzeby audytów, roszczeń prawnych (w tym ujawnianie takich informacji w związku z procesami lub postępowaniami sądowymi) oraz innymi wymogami dotyczącymi etyki i zgodności z przepisami.

Firma Honda dokonuje również konwersji danych osobowych na dane anonimowe i wykorzystuje je (zwykle na zasadzie agregacji statystycznej) do takich zastosowań, jak badania i analizy rynku w celu ulepszenia podręcznika użytkownika, analizy trendów i oceny skuteczności aktualizacji oprogramowania. Zagregowane dane osobowe nie pozwalają na identyfikację użytkownika ani żadnego innego sposobu korzystania z podręcznika użytkownika.

Firma Honda może udostępniać te dane globalnej organizacji wsparcia technicznego Honda lub firmom stowarzyszonym z firmą Honda, albo innym podmiotom zaangażowanym przez firmę Honda w celu świadczenia usług wsparcia technicznego w związku ze wsparciem systemowym.

Warunki i postanowienia dotyczące aktualizacji systemu

Informacje ogólne

Pojazd jest wyposażony w aplikację, która umożliwia automatyczne wyszukiwanie aktualizacji oprogramowania Honda dla Twojego wyświetlacza audio i podłączonych do niego urządzeń (początkowo co jeden (1) tydzień przy użyciu połączenia Wi-Fi lub co cztery (4) tygodnie za pośrednictwem modułu sterującego telematyki (TCU)*. Zapytania mogą występować częściej lub rzadziej z powodu przerw w działaniu Internetu, ponownych prób, bezpośredniego działania użytkownika, wysyłania wiadomości WAP w trybie push z serwera lub zmiany zasad zapytań na serwerach firmy Honda). Ta aplikacja przesyła okresowo do naszych serwerów ograniczoną ilość informacji o pojeździe i urządzeniach (numer identyfikacyjny pojazdu (VIN), numer identyfikacyjny modelu (MT), numer części sprzętu i oprogramowania, numer seryjny, wersja oprogramowania, preferowany język, adres IP, dziennik transakcji (wyświetlanie alertów lub aktualizacji, pobieranie i instalacja aktualizacji, stan oprogramowania) itp.). Gdy aplikacja znajdzie aktualizację na serwerze, najpierw wyświetla monit dotyczący zgody na jej pobranie i zainstalowanie. Zależnie od dostępności w menu ustawień użytkownik może wybrać opcję automatycznego pobierania i instalowania tych aktualizacji lub opcję ręcznego aktualizowania systemu.

Gdy wyświetlacz audio przeszukuje nasze serwery w poszukiwaniu aktualizacji lub alertów, automatycznie zapewniamy możliwość aktualizacji urządzeń lub przesłania aktualizacji bądź alertów bezpośrednio do wyświetlacza audio. Na naszych serwerach prowadzimy również dziennik zainstalowanych aktualizacji lub alertów.

Dane osobowe

Jeżeli wyżej wymienione informacje przekazane firmie Honda stanowią dane osobowe w danym regionie, prosimy pamiętać, że te informacje będą traktowane ściśle zgodnie z zasadami i przepisami zawartymi w tym powiadomieniu, a także z obowiązującym prawem w zakresie ochrony danych.

* Dostępne w niektórych wersjach

Warunki naszej polityki prywatności są włączone do niniejszych warunków przez odniesienie, a korzystanie z aktualizacji systemu podlega zasadom ochrony prywatności. Nasze zasady ochrony prywatności zawierają informacje na temat sposobu przetwarzania przez nas i inne wymienione firmy wszelkich danych osobowych powiązanych z użytkownikiem lub przekazanych nam przez niego za pośrednictwem aplikacji. Więcej informacji można znaleźć na stronie internetowej firmy Honda.

Firma Honda gromadzi, wykorzystuje i przechowuje dane osobowe klienta z następujących powodów:

- w celu dostarczenia użytkownikowi aktualizacji systemu i powiązanych usług;
- aby umożliwić nam ulepszenie i optymalizację produktów i usług aktualizacji systemu;
- w celu odpowiadania na pytania i skargi użytkowników, a także do prowadzenia rejestrów wewnętrznych;
- jeżeli jest to konieczne dla legalnych, wymienionych poniżej interesów firmy Honda oraz gdy nasze interesy nie są podrzędne wobec praw do ochrony danych.

Ochrona naszych uzasadnionych interesów biznesowych i praw obejmuje między innymi używanie w związku z przestrzeganiem przepisów, regulacji, na potrzeby audytów, roszczeń prawnych (w tym ujawnianie takich informacji w związku z procesami lub postępowaniami sądowymi) oraz innymi wymogami dotyczącymi etyki i zgodności z przepisami.

Firma Honda dokonuje również konwersji danych osobowych na dane anonimowe i wykorzystuje je (zwykle na zasadzie agregacji statystycznej) do takich zastosowań, jak badania i analizy rynku w celu ulepszenia aktualizacji systemu, analizy trendów i oceny skuteczności aktualizacji oprogramowania. Zagregowane dane osobowe nie pozwalają na identyfikację żadnego z użytkowników aktualizacji systemu.

Firma Honda może udostępnić te dane globalnej organizacji wsparcia technicznego Honda lub firmom stowarzyszonym z firmą Honda, albo innym podmiotom zaangażowanym przez firmę Honda w celu świadczenia usług wsparcia technicznego w związku ze wsparciem systemowym.

Niniejszą instrukcję obsługi należy traktować jako integralny składnik pojazdu, który znajduje się w nim w chwili sprzedaży.

Instrukcja obsługi jest przeznaczona do wszystkich wersji tego pojazdu. Mogą się w niej znajdować opisy funkcji i urządzeń, które nie są dostępne w tej konkretnej wersji.

Ilustracje zamieszczone w tej instrukcji obsługi dotyczą funkcji i urządzeń dostępnych w niektórych, lecz nie wszystkich wersjach. Ta konkretna wersja może nie być wyposażona w niektóre z tych funkcji.

Informacje i specyfikacje zamieszczone w tej publikacji były aktualne w chwili dopuszczenia do druku. Jednakże firma Honda Motor Co., Ltd. zastrzega sobie prawo do wprowadzania zmian w dowolnym terminie bez wcześniejszego powiadomienia i bez podejmowania w związku z tym jakichkolwiek zobowiązań.

Mimo że niniejsza instrukcja ma zastosowanie zarówno do wersji z kierownicą po lewej, jak i po prawej stronie, ilustracje w niej zamieszczone odnoszą się głównie do wersji z kierownicą po lewej stronie.

➔ **Bezpieczna jazda** str. 39

Zasady bezpiecznej jazdy str. 40 Pasy bezpieczeństwa str. 45 Poduszki powietrzne str. 57

➔ **Zestaw wskaźników** str. 105

Lampki str. 106 Wskaźniki i wyświetlacze str. 154

➔ **Elementy sterujące** str. 171

Blokowanie i odblokowywanie drzwi str. 172 Pokrywa bagażnika str. 186
Obsługa urządzeń do sterowania i kontroli (w pobliżu kierownicy) str. 197
Wyposażenie wnętrza zwiększające komfort użytkowania pojazdu str. 234 Układ kontroli temperatury i wentylacji str. 246

➔ **Systemy audio, nawigacji i łączności** str. 253

System audio str. 254 Wyświetlacz systemu audio str. 256
Połączenie alarmowe (eCall) str. 368

➔ **Jazda** str. 373

Przed jazdą str. 374 Holowanie przyczepy str. 378 Podczas jazdy str. 379
Kamera wieloobrazowa str. 517 Pilot parkowania Honda str. 531

➔ **Obsługa serwisowa** str. 571

Przed przystąpieniem do obsługi serwisowej str. 572 System przypominania o przeglądzie* str. 576
Sprawdzanie i wymiana piór wycieraczek str. 598
Konserwacja układu kontroli temperatury i wentylacji str. 616

➔ **Niespodziewane sytuacje** str. 629

W przypadku przebicia opony str. 630 Obsługa podnośnika str. 643
Lampka, świecenie/miganie str. 651 Bezpieczniki str. 658 Holowanie pojazdu str. 667
Gdy nie można otworzyć pokrywy bagażnika str. 670

➔ **Informacje** str. 671

Dane techniczne str. 672 Numery identyfikacyjne str. 674

Spis treści

System odblokowywania pokrywy komory silnika str. 72 Bezpieczeństwo dziecka str. 75 Etykiety bezpieczeństwa str. 103

Układ alarmu przeciwkradzieżowego str. 188 Szyby str. 194
Regulacja każdego typu lusterka str. 215 Siedzenia str. 226

Komunikaty o błędzie systemu audio str. 357 Informacje ogólne na temat systemu audio str. 358

System Honda Sensing str. 425 Hamowanie str. 497 Parkowanie pojazdu str. 507
Ładowanie str. 556 Oszczędność energii str. 570

Harmonogram przeglądów* str. 581 Obsługa serwisowa pod pokrywą silnika str. 585 Wymiana żarówek oświetlenia str. 594
Sprawdzenie i wymiana opon str. 603 Akumulator 12 V str. 608 Obsługa pilota zdalnego sterowania str. 614
Czyszczenie str. 620 Akcesoria i modyfikacje str. 626

Układ zasilania nie uruchamia się str. 644 Jeśli akumulator 12 V jest rozładowany str. 647 Przegrzanie str. 650
Gdy nie można otworzyć klapki gniazda ładowania str. 668 Gdy nie można odłączyć złącza ładowania str. 669

Urządzenia emitujące fale radiowe str. 675 Zarys treści deklaracji zgodności* str. 685

Skrócona instrukcja obsługi str. 6

Bezpieczna jazda str. 39

Zestaw wskaźników str. 105

Elementy sterujące str. 171

Systemy audio, nawigacji i łączności str. 253

Jazda str. 373

Obsługa serwisowa str. 571

Niespodziewane sytuacje str. 629

Informacje str. 671

Indeks str. 687

Rozmieszczenie elementów

Wersja z kierownicą po lewej stronie

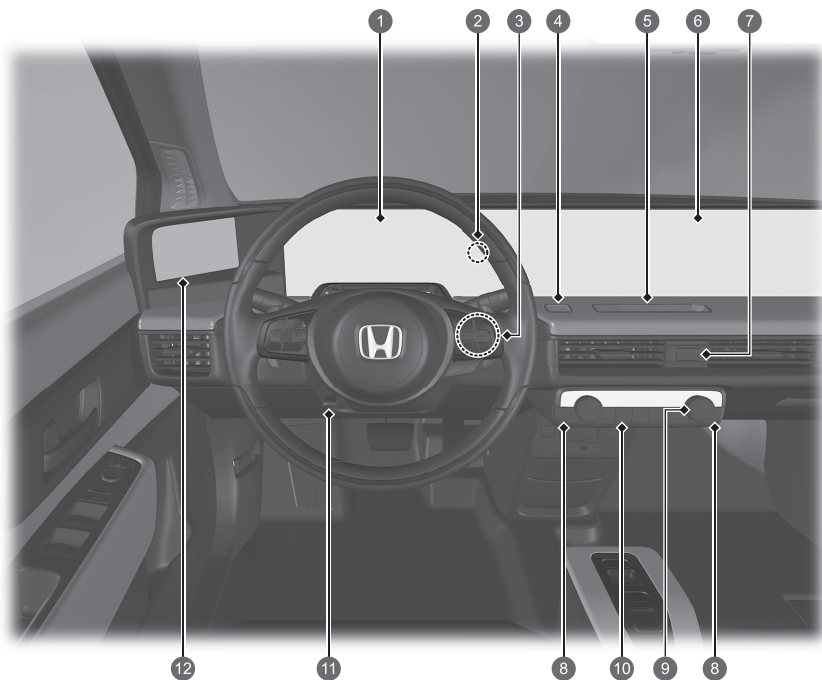



- 1 Lampki systemów ➔ str. 106
Wskaźniki ➔ str. 154
Interfejs informacji kierowcy ➔ str. 156
- 2 Lampka układu immobilizera / lampka alarmu układu przeciwkradzieżowego ➔ str. 121
- 3 Przycisk POWER ➔ str. 197
- 4 Przycisk pilota parkowania Honda ➔ str. 531
- 5 Regulacja podświetlenia ➔ str. 257
- 6 System audio ➔ str. 254
System nawigacji
➔ Skorzystać z instrukcji obsługi systemu nawigacji.
- 7 Przycisk świateł awaryjnych
- 8 Przyciski podgrzewanych foteli ➔ str. 245
- 9 Układ kontroli temperatury i wentylacji ➔ str. 246
- 10 Ogrzewanie tylnej szyby ➔ str. 213
- 11 Regulacja położenia kierownicy ➔ str. 214
- 12 Ekran systemu bocznych kamer zamiast lusterek ➔ str. 220

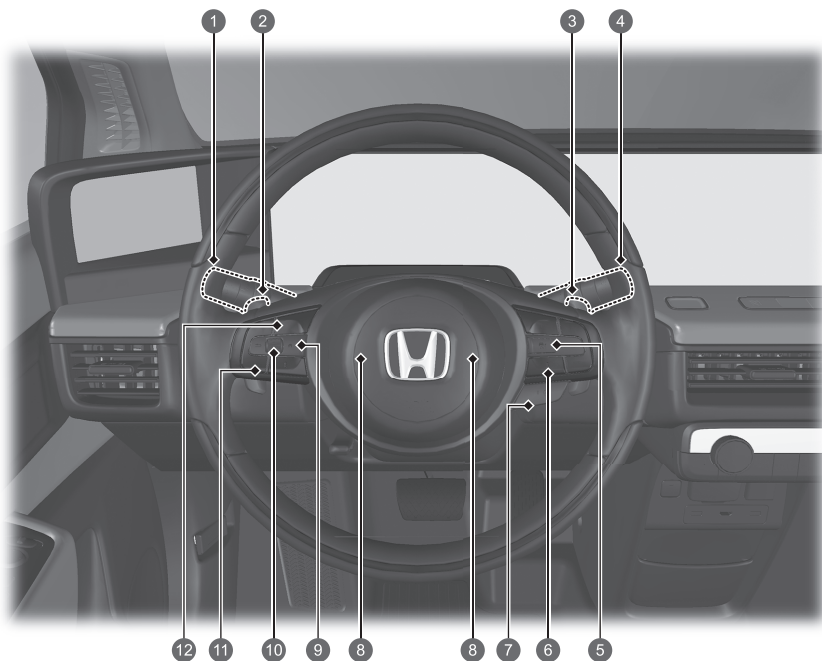

- 1 Lampki systemów ➔ str. 106
Wskaźniki ➔ str. 154
Interfejs informacji kierowcy ➔ str. 156
- 2 Przycisk POWER ➔ str. 197
- 3 Ekran systemu bocznych kamer zamiast lusterek ➔ str. 220
- 4 Regulacja położenia kierownicy ➔ str. 214
- 5 Przyciski podgrzewanych foteli ➔ str. 245
- 6 Ogrzewanie tylnej szyby ➔ str. 213
- 7 Układ kontroli temperatury i wentylacji ➔ str. 246
- 8 Przycisk świateł awaryjnych
- 9 System audio ➔ str. 254
System nawigacji
➔ Skorzystać z instrukcji obsługi systemu nawigacji.
- 10 Regulacja podświetlenia ➔ str. 257
- 11 Przycisk pilota parkowania Honda ➔ str. 531
- 12 Lampka układu immobilizera / lampka alarmu układu przeciwkradzieżowego ➔ str. 121

Rozmieszczenie elementów



- 1 Reflektory/kierunkowskazy ➔ str. 201, 202
Światła przeciwmgienne przednie ➔ str. 204
Tyłne światła przeciwmgienne ➔ str. 204
Przycisk systemu bocznych kamer zamiast lusterek ➔ str. 223
- 2 Przełącznik łopatkowy (-) ➔ str. 393
- 3 Przełącznik łopatkowy (+) ➔ str. 393
- 4 Wycieraczki/Spryskiwacze ➔ str. 210
Przycisk CAMERA ➔ str. 518
- 5 Przyciski tempomatu adaptacyjnego (ACC) z funkcją podążania przy niskiej prędkości ➔ str. 445
- 6 Przycisk systemu utrzymywania na pasie ruchu (LKAS) ➔ str. 465
Przycisk ustawiania odstępu ➔ str. 457
- 7 Przycisk ogrzewania kierownicy ➔ str. 244
- 8 Sygnał dźwiękowy (Nacisnąć w pobliżu )
- 9 Przycisk  (Strona główna) ➔ str. 156, 261
- 10 Lewe pokrętko wyboru ➔ str. 156, 261
- 11 Zdalne sterowanie systemem audio ➔ str. 261
- 12 Przyciski zestawu głośnomówiącego ➔ str. 339
Przyciski sterowania głosowego ➔ str. 264

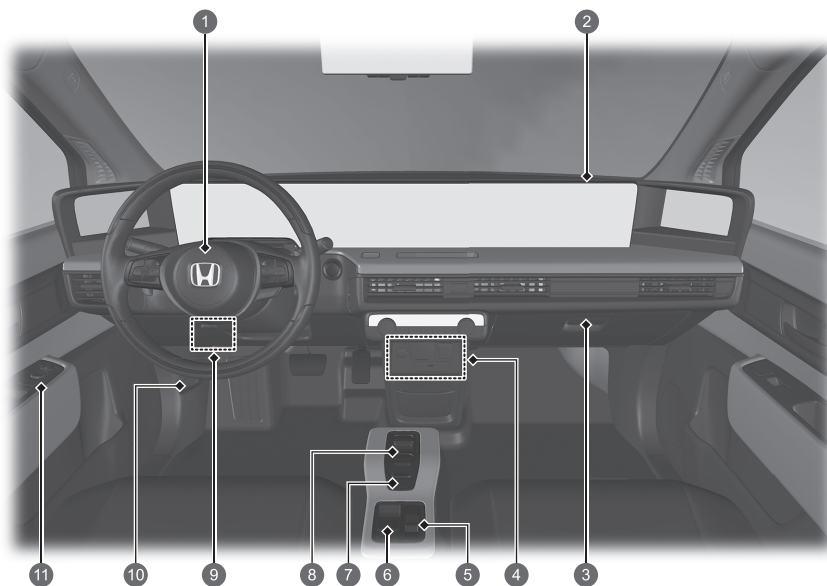

- 1 Przednia poduszka powietrzna kierowcy ➔ str. 59
- 2 Przednia poduszka powietrzna pasażera ➔ str. 59
- 3 Schowek podręczny ➔ str. 237
- 4 Gniazdo zasilania akcesoriów ➔ str. 242
Gniazdo zasilania prądem przemiennym* ➔ str. 243
Gniazda USB ➔ str. 259
Gniazdo HDMI™ ➔ str. 260
- 5 Przełącznik trybu jazdy ➔ str. 391
- 6 Przełącznik elektrycznego hamulca postojowego ➔ str. 497
Przycisk automatycznego utrzymania hamulca ➔ str. 501
- 7 Przełącznik sterowania jednym pedałem ➔ str. 397
- 8 Przycisk zmiany biegów ➔ str. 384
- 9 Skrzynka bezpieczników w kabinie ➔ str. 661
- 10 Dźwignia otwierania pokrywy silnika ➔ str. 586
- 11 Elementy sterujące systemem bocznych kamer zamiast lusterek ➔ str. 221
Przełącznik główny blokady drzwi ➔ str. 183
Przełączniki szyb sterowanych elektrycznie ➔ str. 194

Rozmieszczenie elementów

Wersja z kierownicą po prawej stronie

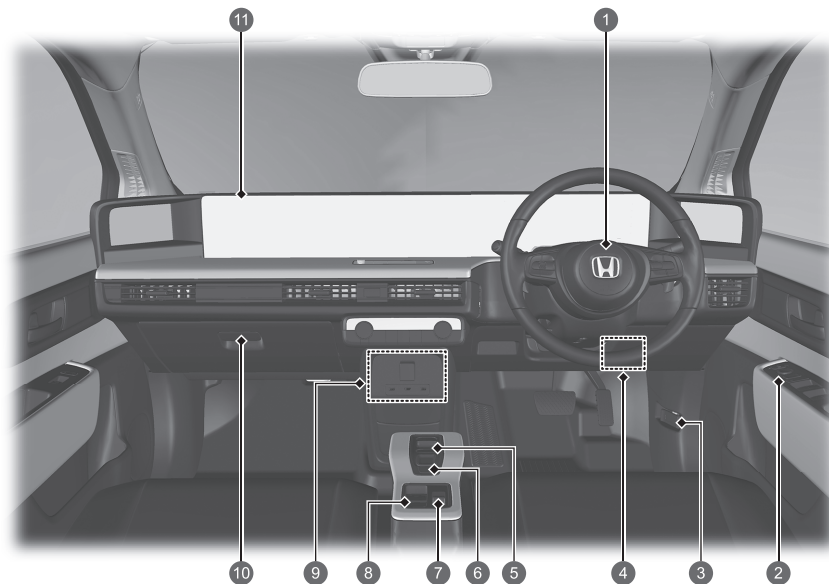

- 1 Przednia poduszka powietrzna kierowcy
➡ str. 59
- 2 Elementy sterujące systemem bocznych kamer zamiast lusterek ➡ str. 221
Przełącznik główny blokady drzwi ➡ str. 183
Przełączniki szyb sterowanych elektrycznie ➡ str. 194
- 3 Dźwignia otwierania pokrywy silnika
➡ str. 586
- 4 Skrzynka bezpieczników w kabinie ➡ str. 661
- 5 Przycisk zmiany biegów ➡ str. 384
- 6 Przełącznik sterowania jednym pedałem
➡ str. 397
- 7 Przełącznik trybu jazdy ➡ str. 391
- 8 Przełącznik elektrycznego hamulca postojowego ➡ str. 497
Przycisk automatycznego utrzymania hamulca
➡ str. 501
- 9 Gniazdo zasilania akcesoriów ➡ str. 242
Gniazdo zasilania prądem przemiennym
➡ str. 243
Gniazda USB ➡ str. 259
Gniazdo HDMI™ ➡ str. 260
- 10 Schowek podręczny ➡ str. 237
- 11 Przednia poduszka powietrzna pasażera
➡ str. 59

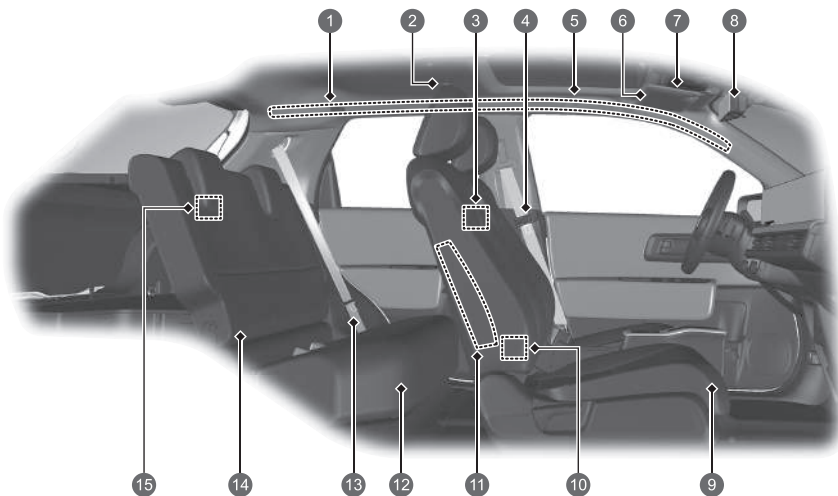

- 1 Boczne kurtyny powietrzne ➔ str. 67
- 2 Lampki pomocnicze ➔ str. 235
- 3 Przełącznik lampek pomocniczych ➔ str. 235
- 4 Pasy bezpieczeństwa ➔ str. 45
- 5 Uchwyt
- 6 Osłony przeciwsłoneczne
Lusterka w osłonie przeciwsłonecznej
- 7 Lampki pomocnicze ➔ str. 235
Wyłącznik OFF czujnika ultradźwiękowego* ➔ str. 191
Wyłącznik OFF czujnika przechyłu* ➔ str. 192
Przycisk SOS ➔ str. 370
- 8 System kamery zamiast lusterek ➔ str. 215
- 9 Fotel przedni ➔ str. 226
- 10 Gniazda USB ➔ str. 259
- 11 Boczne poduszki powietrzne ➔ str. 65
- 12 Tylne siedzenie ➔ str. 229
- 13 Pas bezpieczeństwa (mocowanie fotelika dla dziecka) ➔ str. 96
Pas bezpieczeństwa do unieruchamiania fotelika dla dziecka ➔ str. 98
- 14 Dolne punkty mocowania fotelika dla dziecka ➔ str. 91
- 15 Oświetlenie przestrzeni bagażowej ➔ str. 236

Rozmieszczenie elementów

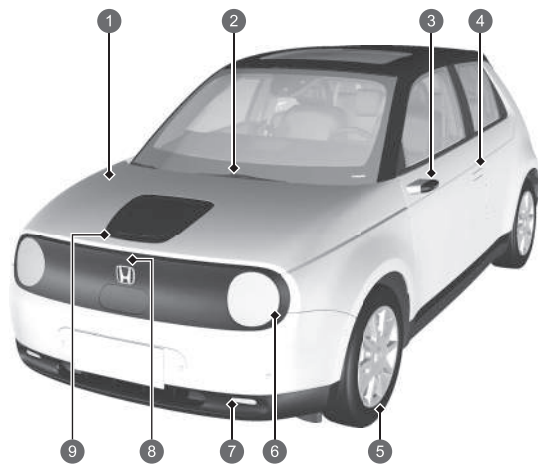

- 1 Obsługa serwisowa pod pokrywą silnika ➔ str. 585
- 2 Wycieraczki przedniej szyby ➔ str. 210, 598
- 3 System bocznych kamer zamiast lusterek ➔ str. 220
Kierunkowskazy boczne ➔ str. 202, 594
- 4 Przełącznik blokowania/odblokowania drzwi
➔ str. 175
- 5 Opony ➔ str. 603, 630
- 6 Reflektory ➔ str. 201, 594
Światła pozycyjne / światła do jazdy dziennej
➔ str. 201, 205, 594
Kierunkowskazy przednie ➔ str. 202, 594
- 7 Światła przeciwmgielne przednie ➔ str. 204, 594
- 8 Przycisk otwierania klapki ➔ str. 560, 565
- 9 Sposób ładowania ➔ str. 560, 565

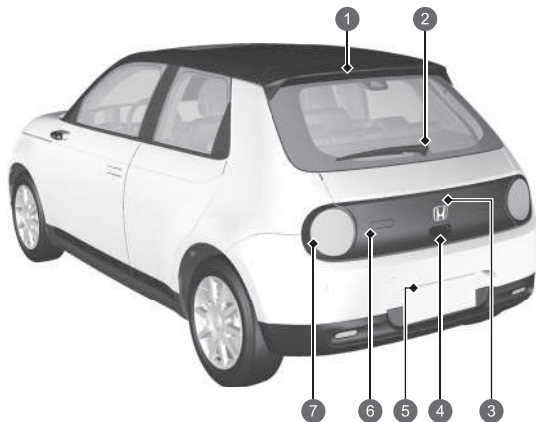

- 1 Dodatkowe światło stop ➔ str. 595
- 2 Wycieraczka tylnej szyby ➔ str. 212, 601
- 3 Kamera wieloobrazowa ➔ str. 517
- 4 Otwieranie/zamykanie pokrywy bagażnika ➔ str. 186
Zewnętrzna klamka pokrywy bagażnika ➔ str. 187
- 5 Oświetlenie tylnej tablicy rejestracyjnej ➔ str. 201, 595
- 6 Światła cofania ➔ str. 595
Światło przeciwmgielne tylne ➔ str. 204, 595
- 7 Tylne światła ➔ str. 201, 594
Światła stop ➔ str. 594
Kierunkowskazy tylne ➔ str. 202, 594

Prawidłowe użytkowanie pojazdu elektrycznego Honda



Ładowanie w domu

Pojazd elektryczny Honda można ładować przy użyciu odpowiednio przygotowanego gniazda elektrycznego. Jeśli został ustawiony regulator czasowy, ładowanie rozpocznie się i zakończy automatycznie.

← str. 556

← str. 563

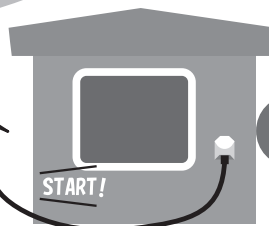



Postój

Jest kilka rzeczy, o których należy wiedzieć podczas parkowania pojazdu elektrycznego Honda.

➔ str. 568



Jak działa pojazd z napędem elektrycznym

Pojazd elektryczny Honda napędza silnik elektryczny.

➔ str. 16

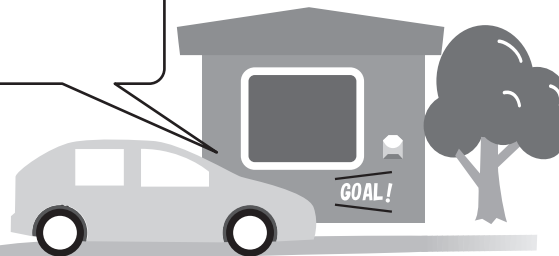

Jak działa pojazd z napędem elektrycznym

Zamiast benzyny do zasilania silnika spalinowego pojazd wykorzystuje zmagazynowane ładunki elektryczne do zasilania elektrycznego silnika napędowego. Podobnie jak w przypadku pojazdów z silnikiem benzynowym wydajność pojazdów elektrycznych (oraz ich zasięg) zależy najbardziej od stylu jazdy kierowcy. Korzystanie z układu kontroli temperatury i wentylacji ma również duży wpływ na zasięg, a jego intensywne użytkowanie powoduje znaczne zmniejszenie zasięgu.

W pojeździe zastosowano dwa rodzaje akumulatorów: standardowy akumulator o napięciu 12 V, który zasila poduszki powietrzne, wewnętrzne i zewnętrzne światła i inne standardowe układy 12 V, oraz wysokonapięciowy akumulator litowo-jonowy, który jest używany do zasilania silnika napędowego i ładowania akumulatora 12 V.

Jeśli tryb zasilania jest ustawiony na POJAZD WYŁĄCZONY, ładowanie zostanie wstrzymane na około trzy dni, jeśli tryb zasilania pozostanie w pozycji POJAZD WYŁĄCZONY.

Ładowanie akumulatora wysokonapięciowego

Akumulator wysokonapięciowy można ładować za pomocą standardowego gniazda sieciowego lub w publicznej stacji ładowania.

➔ str. 556

Środki ostrożności dotyczące pojazdów elektrycznych

Podzespoły wysokiego napięcia, przewody wysokiego napięcia i podzespoły wysokotemperaturowe

Pojazdy elektryczne są wyposażone w podzespoły zasilane wysokim napięciem (maksymalnie około 650 V), takie jak moduł sterujący zasilaniem, akumulator wysokonapięciowy, przewody wysokiego napięcia (oznaczone pomarańczowymi osłonami), silnik elektryczny i elementy wysokotemperaturowe, takie jak chłodnica. Do tych podzespołów przymocowane są etykiety z ostrzeżeniami dotyczącymi obsługi.

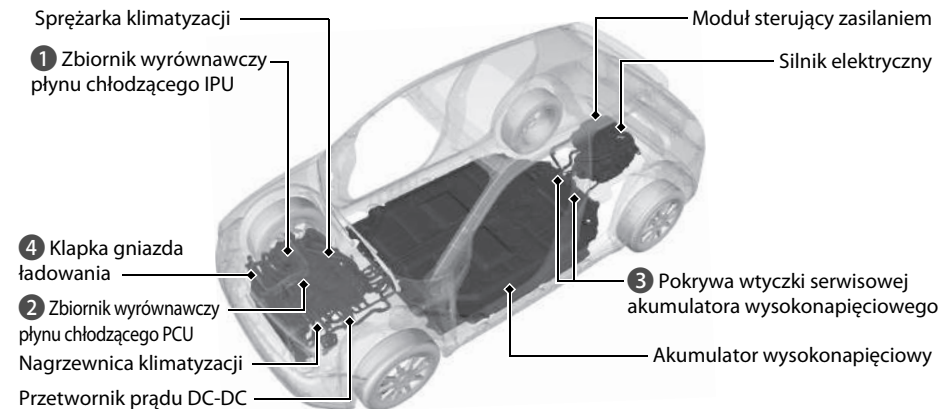

Etykieta

- 1 Zbiornik wyrównawczy płynu chłodzącego IPU
- 2 Zbiornik wyrównawczy płynu chłodzącego PCU



- 3 Pokrywa wtyczki serwisowej akumulatora wysokonapięciowego



- 4 Klapka gniazda ładowania

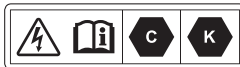

⚠ OSTRZEŻENIE

Pojazd jest wyposażony w obwody i elementy wysokiego napięcia. Nieprzestrzeganie poniższych środków ostrożności może spowodować oparzenia lub porażenie prądem elektrycznym.

- Nie wolno wymontowywać, demontować ani wymieniać podzespołów wysokiego napięcia, przewodów (pomarańczowych) ani ich złączy.
- Nigdy nie dotykać wtyczek serwisowych akumulatora wysokonapięciowego.

W sytuacji awaryjnej, a także podczas konserwacji lub naprawy, wtyczki serwisowe są odłączane, aby odciąć dopływ prądu z akumulatora. Wtyczki te stykają się z akumulatorem i mogą spowodować poważne porażenie prądem w przypadku nieprawidłowej obsługi.

Wszelkie urządzenia elektryczne może obsługiwać wyłącznie wykwalifikowany mechanik. W celu przeprowadzenia kontroli i naprawy należy skontaktować się z ASO.

Akumulator wysokonapięciowy

Akumulator wysokonapięciowy stopniowo rozładowuje się, nawet jeśli pojazd nie jest używany. Nadmierne rozładowanie akumulatora może spowodować jego uszkodzenie.

Jeśli pojazd jest zaparkowany przez dłuższy czas, na przykład podczas garażowania, należy okresowo ładować akumulator, aby utrzymać wystarczający poziom naładowania. Akumulator wysokonapięciowy należy ładować co najmniej raz na trzy miesiące.

Zbyt wysoka temperatura może również spowodować uszkodzenie akumulatora. W gorące, słoneczne dni należy unikać parkowania pojazdu w miejscu narażonym na bezpośrednie działanie promieni słonecznych.

Jeśli akumulator wysokonapięciowy zostanie całkowicie rozładowany lub uszkodzony i nie będzie można uruchomić układu zasilania, należy skontaktować się z ASO.

Temperatura

Podczas garażowania pojazdu należy uważać, aby nie narażać go na skrajnie niskie temperatury:

Jeśli temperatura akumulatora wysokonapięciowego spadnie do -30°C lub poniżej, układ zasilania nie uruchomi się. Poczekać, aż akumulator wysokiego napięcia rozgrzeje się, lub przenieść pojazd w cieplejsze miejsce. Należy pamiętać, że użycie systemu ogrzewania akumulatora nie pomoże w tym przypadku.

Konserwacja, naprawa i utylizacja

W sprawach dotyczących konserwacji, naprawy i utylizacji należy zawsze kontaktować się z ASO. Akumulatory wysokonapięciowe, które zostały wyjęte ze zutylizowanych pojazdów, są odbierane przez ASO. Nie należy pozbywać się tych akumulatorów samodzielnie.

W przypadku kolizji

- Zachować ostrożność, ponieważ istnieje ryzyko porażenia napięciem elektrycznym.
 - ▶ W przypadku poważnej kolizji i uszkodzenia układu wysokiego napięcia istnieje ryzyko porażenia prądem elektrycznym wskutek odsłonięcia elementów lub przewodów wysokiego napięcia. W takim przypadku nie należy dotykać żadnych elementów układu wysokiego napięcia ani żadnych przewodów w kolorze pomarańczowym.
- Unikać kontaktu z płynem akumulatora wysokonapięciowego.
 - ▶ Akumulator wysokiego napięcia zawiera łatwopalny elektrolit, który może ulec wyciekowi w wyniku poważnej kolizji. Należy unikać kontaktu elektrolitu ze skórą lub z oczami, ponieważ jest to substancja żrąca. W przypadku zetknięcia z elektrolitem należy obficie przemywać skórę i oczy wodą przynajmniej przez pięć minut oraz niezwłocznie zasięgnąć porady lekarza.
- Pożar instalacji elektrycznej należy gasić gaśnicą.
 - ▶ Próba gaszenia pożaru instalacji elektrycznej niewielką ilością wody, np. z węża ogrodowego, może być niebezpieczna.
- Naprawy wszelkich uszkodzeń pojazdu wskutek kolizji należy zlecać ASO Honda.

System awaryjnego wyłączenia układu wysokiego napięcia

System wyłączenia awaryjnego może się uaktywnić po wypadku. Po aktywacji tego systemu automatycznie wyłączy się układ wysokiego napięcia, co powoduje unieruchomienie pojazdu. Aby przywrócić normalne działanie układu wysokiego napięcia, należy skontaktować się z ASO.

OSTRZEŻENIE

Części pod wysokim napięciem i/lub łączące je przewody (pomarańczowe) mogą zostać odsłonięte w wyniku wypadku. Należy trzymać się z dala od tych części, ponieważ może dojść do porażenia prądem.

W przypadku wycieku elektrolitu z akumulatora wysokonapięciowego należy uważać, aby nie dotknąć płynu. Może to spowodować uszkodzenie oczu i skóry. W przypadku kontaktu z oczami i skórą natychmiast rozpocząć płukanie danego miejsca czystą wodą (płukać przez kilka minut) i niezwłocznie wezwać pomoc medyczną.

Energia regeneracyjna i hamowanie regeneracyjne

Gdy pojazd zwalnia lub zjeżdża z pochyłości, silnik elektryczny działa jak generator odzyskujący część energii elektrycznej, która została wykorzystana przy przyspieszaniu.

W następujących sytuacjach pojazd wytwarza energię elektryczną podczas zwalniania.

- Pedał przyspieszenia zostaje zwolniony, gdy wybierak biegów jest ustawiony w położeniu **D**.
- Pedał hamulca jest wciśnięty, gdy wybierak biegów jest ustawiony w położeniu **D**.
 - ▶ Gdy akumulator wysokonapięciowy jest w pełni naładowany bądź jego temperatura jest zbyt niska lub wysoka, albo inny czynnik lub czynniki wpływają na stan akumulatora, układ hamowania regeneracyjnego może nie zostać włączony.
- Dźwigiemki wyboru tempa zwalniania są używane, gdy wybierak biegów jest ustawiony w położeniu **D**.
 - ▶ Tempo zwalniania można regulować za pomocą dźwigiemek wyboru tempa zwalniania.

Bezpieczna jazda str. 39

Poduszki powietrzne str. 57

- Pojazd wyposażono w poduszki powietrzne pomagające chronić kierowcę i pasażerów podczas zderzeń o umiarkowanej lub dużej sile.

Bezpieczeństwo dziecka str. 75

- Wszystkie dzieci do 12. roku życia powinny siedzieć na tylnym siedzeniu.
- Małe dzieci należy przewozić w foteliku dziecięcym skierowanym przodem do kierunku jazdy.
- Niemowlęta należy przewozić w foteliku dla dziecka skierowanym tyłem do kierunku jazdy na tylnym fotelu.

Pasy bezpieczeństwa str. 45

- Zapiąć pasy bezpieczeństwa i zająć prawidłową pozycję w fotelu.
- Należy sprawdzić, czy pasażerowie mają prawidłowo zapięte pasy bezpieczeństwa.



Pasy biodrowy zapinać najniżej jak tylko możliwe.

Sprawdzić przed jazdą str. 44

- Przed jazdą sprawdzić, czy przednie siedzenia, zagłówki, kierownica i lusterka są odpowiednio ustawione.

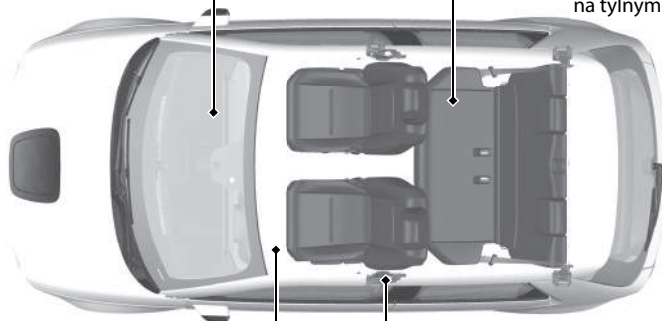

Zestaw wskaźników str. 105

Lampki  str. 106 /Wskaźniki  str. 154 /interfejs informacji kierowcy  str. 156

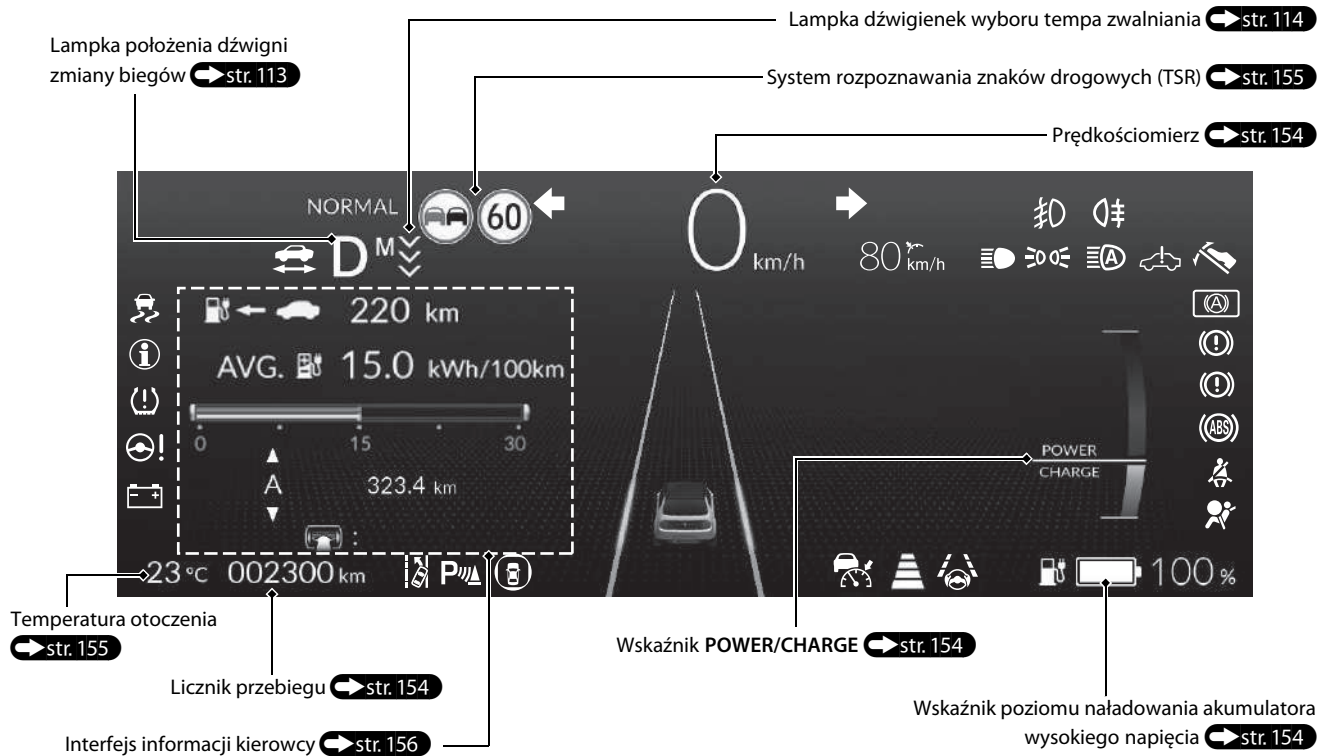

Elementy sterujące

➔ str. 171

Zegar

➔ str. 273

Można ustawić zegar i dostosować wyświetlanie zegara.

➔ str. 273

Przycisk POWER

➔ str. 197

Ten przycisk służy do zmiany trybu zasilania.

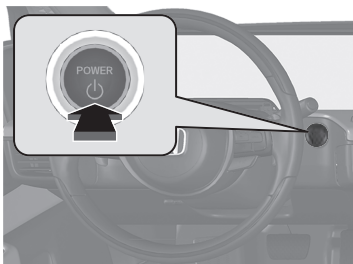

Kierunkowskazy

➔ str. 202

Dźwignia kierunkowskazów

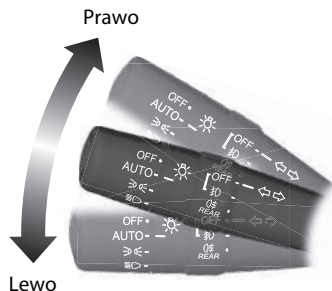

Światła

➔ str. 201

Przełącznik świateł

Światła drogowe

Światła mijania



Mignięcie światłami drogowymi



Wycieraczki i spryskiwacze

➔ str. 210

Dźwignia sterowania wycieraczkami/spryskiwaczami

MIST

OFF

AUTO: prędkość wycieraczek zmienia się automatycznie

LO: mała prędkość wycieraczek

HI: duża prędkość wycieraczek

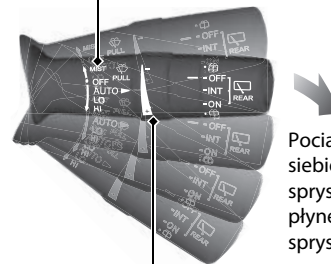

Pociągnąć do siebie, aby spryskać szybę płynem do spryskiwaczy.

Pierścień regulacyjny

☐: niska czułość

⊕: wysoka czułość

W celu uniknięcia uszkodzenia układu wycieraczek należy zawsze przestawić przełącznik wycieraczek z pozycji **AUTO** w pozycję **OFF** w następujących sytuacjach:

- Czyszczenie przedniej szyby
- Korzystanie z myjni samochodowej
- Brak deszczu

Kierownica ➔ str. 214

- W celu ustawienia kierownicy należy pchnąć dźwignię regulacyjną do dołu, ustawić kierownicę w żądanej pozycji i odsunąć dźwignię z powrotem na miejsce.

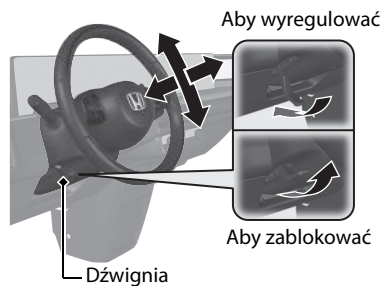

Odblokowywanie przednich drzwi od wewnątrz ➔ str. 182

- Jednocześnie pociągnąć wewnętrzną klamkę przednich drzwi w celu ich odblokowania i otworzyć drzwi.
- Po otwarciu drzwi od wewnątrz pojazdu za pomocą wewnętrznej klamki zewnętrzne klamki przednich drzwi zostają wysunięte.

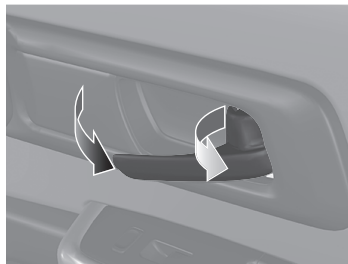

Pokrywa bagażnika ➔ str. 186

- Nacisnąć zewnętrzną klamkę, aby odblokować i otworzyć pokrywę bagażnika, mając przy sobie pilota systemu dostępu bezkluczykowego.

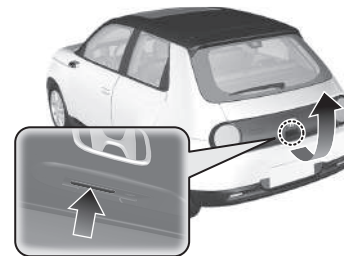

System bocznych kamer zamiast lusterek str. 220

- Po ustawieniu zasilania w trybie WŁĄCZONE przestawić przełącznik wyboru L/R w położenie L lub R.
- Aby ustawić pole widzenia, należy nacisnąć odpowiednią kraweźdź przełącznika regulacyjnego.

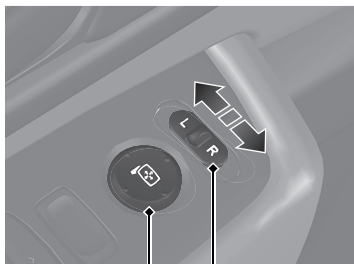



Przełącznik wyboru L/R
Przełącznik regulacyjny

Szyby sterowane elektrycznie str. 194

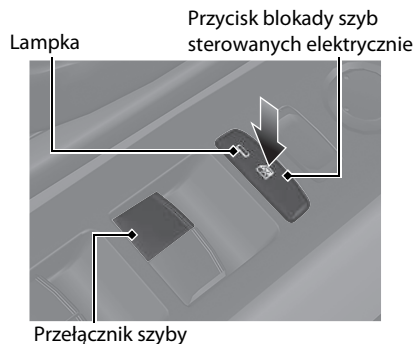
- Otwieranie lub zamykanie szyb sterowanych elektrycznie jest możliwe po ustawieniu zasilania w trybie WŁĄCZONE.
- Kiedy blokada szyb sterowanych elektrycznie jest nieaktywna, każdą z szyb w drzwiach pasażerów można otworzyć lub zamknąć jej własnym przełącznikiem.
- Jeśli przycisk blokady szyb sterowanych elektrycznie jest w położeniu włączenia (lampka świeci się), wszystkie przełączniki szyb w drzwiach pasażerów są wyłączone.



Układ kontroli temperatury i wentylacji ➔ str. 246

- Nacisnąć przycisk **AUTO**, aby włączyć układ kontroli temperatury i wentylacji.
- Nacisnąć przycisk , aby włączyć lub wyłączyć układ.
- Nacisnąć przycisk , aby usunąć zaporowanie z przedniej szyby.

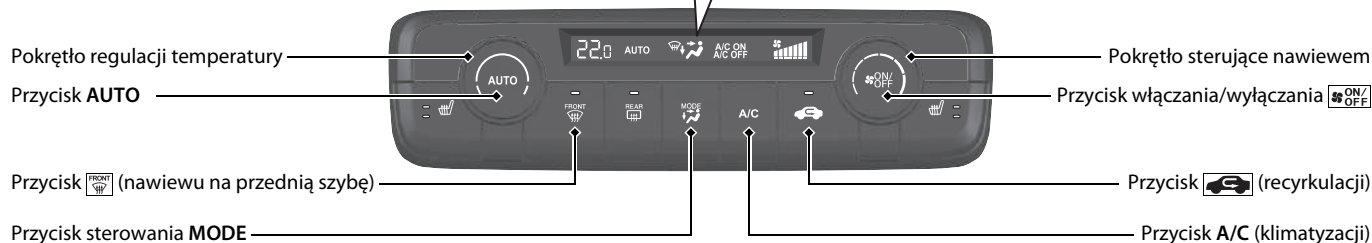
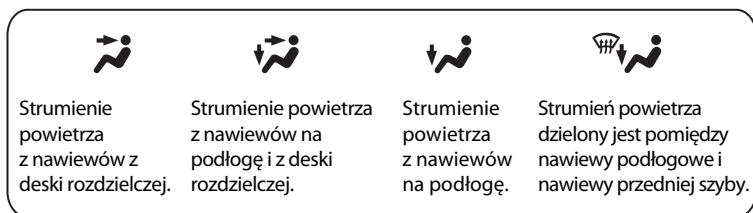

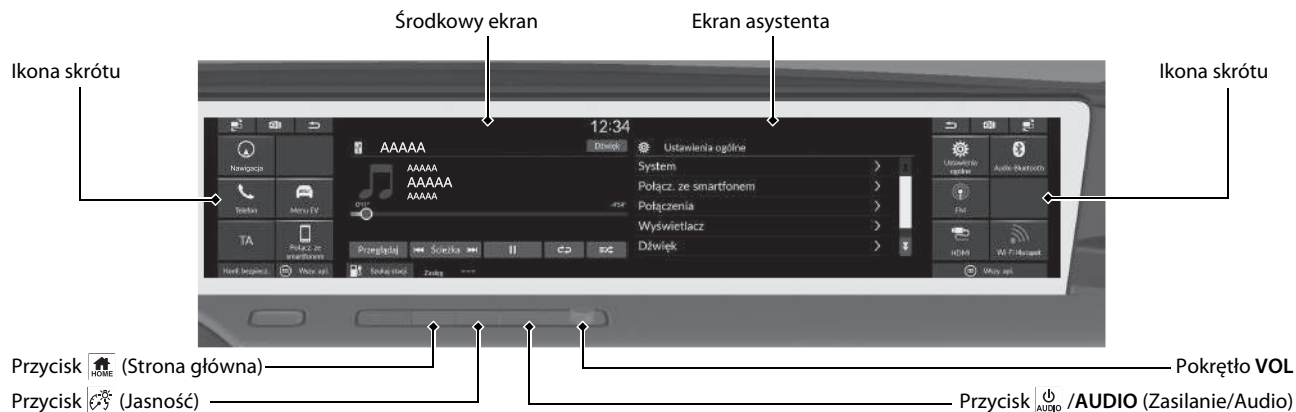

Systemy audio, nawigacji i łączności str. 253

System audio str. 256

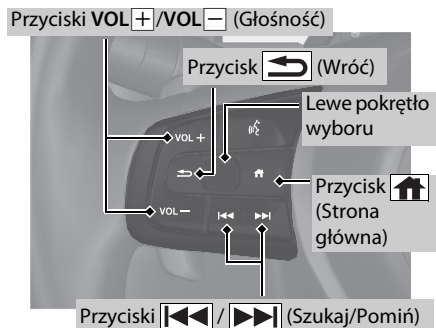

Zdalne sterowanie systemem audio str. 261



- Przyciski VOL+ / VOL- (Głośność)
Nacisnąć, aby zwiększyć/zmniejszyć poziom głośności.
- Lewe pokrętko wyboru
Podczas wybierania trybu audio
Nacisnąć przycisk  (Strona główna), przewinąć w górę lub w dół, aby wybrać opcję  (Audio) w interfejsie informacji kierowcy, a następnie nacisnąć lewe pokrętko wyboru.

Przewijanie w górę lub w dół: aby zmienić tryb audio, przewinąć w górę lub w dół, a następnie nacisnąć lewe pokrętko wyboru:
FM/DAB/iPod/USB/Apple CarPlay/Android Auto/*Bluetooth*[®] Audio/HDMI

W zależności od podłączonego urządzenia wyświetlane tryby mogą zostać zmienione.

- Przyciski  /  (Szukaj/Pomiń)
Radio: Nacisnąć  / , aby zmienić zaprogramowaną stację radiową.
Połączenie z urządzeniem iPod, USB, *Bluetooth*[®] Audio lub smartfonem:
Nacisnąć  / , aby przejść do początku następnego utworu lub powrócić do początku bieżącego utworu.
Radio: Nacisnąć i przytrzymać  / , aby zmienić stację o silnym sygnale.
Pamięć USB:
Nacisnąć i przytrzymać  / , aby zmienić folder.
iPod: Nacisnąć i przytrzymać  / , aby zmienić utwór.

W zależności od podłączonego urządzenia wyświetlane tryby mogą zostać zmienione.

Jazda str. 373

Elektroniczny przełącznik biegów str. 384

- Przy uruchamianiu zasilania nacisnąć przycisk **P** i wcisnąć pedał hamulca.

Działanie zmiany biegów

Lampka położenia dźwigni zmiany biegów
Wskaźnik włączonego biegu i wskaźnik przycisku zmiany biegów wskazują aktualny wybór biegu.



Lampka położenia dźwigni zmiany biegów

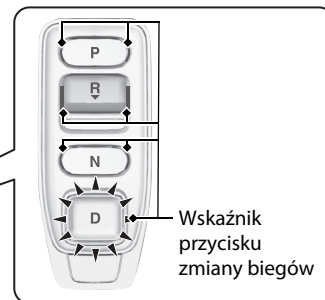
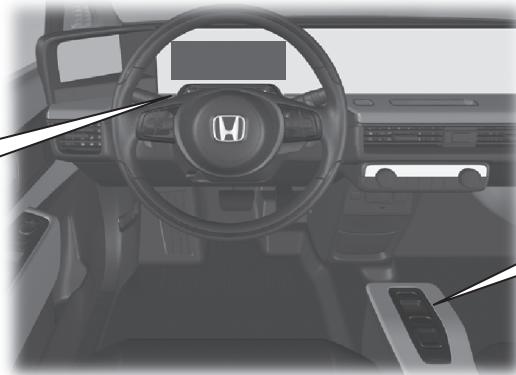
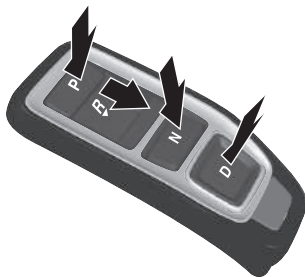

- P** **Postój**
Nacisnąć przycisk **P**.
Używane podczas parkowania oraz włączania lub wyłączenia zasilania.
Skrzynia biegów jest zablokowana.
- R** **Wsteczny**
Przycisnąć do tyłu przycisk **R**.
Służy do cofania.
- N** **Położenie neutralne**
Nacisnąć przycisk **N**.
Skrzynia biegów nie jest zablokowana.
- D** **Jazda**
Nacisnąć przycisk **D**.
Tryb używany do zwykłej jazdy.
Gdy nie jest używane sterowanie jednym pedałem
Można tymczasowo używać dźwigienek wyboru tempa zwalniania.
Gdy jest używane sterowanie jednym pedałem
Można używać dźwigienek wyboru tempa zwalniania.

Po zwolnieniu pedału przyspieszenia można kontrolować prędkość zwalniania bez konieczności zdejmowania rąk z kierownicy. Za pomocą dźwigenek prędkości zwalniania na kierownicy można przełączać sekwencyjnie pomiędzy czterema*1 lub trzema*2 poziomami zwalniania.

- *1: Gdy sterowanie jednym pedałem jest WYŁĄCZONE

Po pociągnięciu dźwigenki wyboru tempa zwalniania tempo zwalniania zostanie tymczasowo zmienione, a na tablicy wskaźników wyświetlony zostanie wybrany poziom.

- *2: Gdy sterowanie jednym pedałem jest WŁĄCZONE

Po pociągnięciu dźwigenki wyboru tempa zwalniania tempo zwalniania zmieni się, a na tablicy wskaźników wyświetlony zostanie wybrany poziom oraz symbol M.

➤ Dźwigenki wyboru tempa zwalniania ➔ str. 393

➤ Sterowanie jednym pedałem ➔ str. 396



Dźwigenka wyboru tempa zwalniania **−**



Dźwigenka wyboru tempa zwalniania **+**

Gdy sterowanie jednym pedałem jest WYŁĄCZONE, wyświetlony zostaje stopień zwalniania.



Lampka dźwigenek wyboru tempa zwalniania

Gdy sterowanie jednym pedałem jest WŁĄCZONE, wyświetlony zostaje stopień zwalniania oraz M.



Lampka dźwigenek wyboru tempa zwalniania

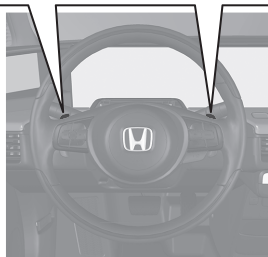

Włączanie i wyłączanie układu VSA ➔ str. 417

- Układ kontroli stabilności jazdy (VSA) stabilizuje pojazd przy pokonywaniu zakrętów oraz zapewnia lepszą przyczepność podczas przyspieszania na luźnych i śliskich nawierzchniach.
- Układ VSA włącza się automatycznie po każdym uruchomieniu układu zasilania.
- Aby częściowo wyłączyć funkcje / funkcje układu VSA, należy nacisnąć ikonę  (VSA OFF) (zielona) w konfiguracji bezpieczeństwa ekranu Audio/Informacje.

Włączanie i wyłączanie systemu CMBS ➔ str. 322, 432

- Jeśli ewentualna kolizja wydaje się nieunikniona, system CMBS pomaga zmniejszyć prędkość pojazdu i ograniczyć skutki kolizji.
- System ograniczający skutki kolizji (CMBS) włącza się automatycznie po każdym uruchomieniu układu zasilania.
- Aby włączyć lub wyłączyć system CMBS, należy użyć ekranu Audio/Informacje lub przełącznika bezpieczeństwa w interfejsie informacji kierowcy.

Układ ostrzegania o niskim ciśnieniu w oponach str. 418

- Wykrywa zmianę wymiarów opon i warunków pracy wskutek zmniejszenia się ciśnienia powietrza w oponach.
- Układ ostrzegania o niskim ciśnieniu w oponach jest automatycznie włączany przy każdym uruchomieniu układu zasilania.
- W niektórych warunkach niezbędne jest wykonanie procedury kalibracji.

Ogranicznik prędkości maksymalnej str. 403

- System ten umożliwia ustawienie maksymalnej prędkości, której nie można przekroczyć nawet po wciśnięciu pedału przyspieszenia.
- Nacisnąć przycisk , aby użyć ogranicznika prędkości maksymalnej. Wybrać ogranicznik prędkości maksymalnej przez naciśnięcie przycisku **LIM**, następnie nacisnąć przycisk **SET/-** po osiągnięciu przez pojazd żądanej prędkości.
- Ograniczenie prędkości pojazdu można ustawić w zakresie od 30 km/h do 250 km/h.

System Honda Sensing ↔ str. 425

System Honda Sensing to układ wspomagania kierowcy, który wykorzystuje trzy rodzaje czujników — radar umieszczony w osłonie chłodnicy, kamerę przednią zamontowaną za lusterkiem wstecznym po wewnętrznej stronie przedniej szyby oraz czujniki sonarowe na przednim i tylnym zderzaku.

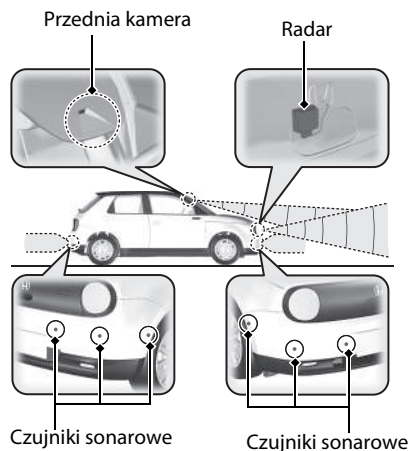

System ograniczający skutki kolizji CMBS ↔ str. 428

Może stanowić pomoc, gdy występuje prawdopodobieństwo kolizji z pojazdem lub rowerzystą znajdującym się z przodu albo ryzyko potrącenia pieszego. Zadaniem systemu CMBS jest sygnalizowanie ryzyka potencjalnej kolizji oraz ograniczenie prędkości pojazdu, unikanie kolizji lub minimalizowanie siły uderzenia.

Kontrola hamowania przy niskiej prędkości ↔ str. 439

Układ kontroli hamowania przy niskiej prędkości pełni trzy funkcje: hamowanie z małą prędkością, sterowanie przepustnicą minimalizujące ryzyko kolizji i sterowanie przepustnicą w celu ograniczenia ryzyka kolizji tylnej.

Za pomocą czujników sonarowych znajdujących się na przednim i tylnym zderzaku pojazd wykrywa, czy istnieje ryzyko kolizji ze ścianą lub inną przeszkodą, gdy pedał przyspieszenia jest wciśnięty ze zbyt dużą siłą. System pomaga uniknąć kolizji i ograniczyć uszkodzenia spowodowane uderzeniem, ograniczając moc wyjściową systemu.

Tempomat adaptacyjny (ACC) z funkcją podążania przy niskiej prędkości ↔ str. 445

Tempomat pomaga utrzymać stałą prędkość jazdy i zachować odpowiedni dystans do pojazdu jadącego z przodu, bez konieczności naciskania pedału przyspieszenia lub hamulca przez kierowcę, a jeśli poprzedzający pojazd zatrzyma się, może zmniejszyć prędkość i zatrzymać pojazd.

System utrzymywania pasa ruchu (LKAS) ↔ str. 465

System pomaga utrzymać pojazd na środku wykrywanego pasa ruchu oraz sygnalizuje dotykowo i wizualnie zjeżdżanie z wybranego pasa ruchu.

System zapobiegania zjechaniu z pasa ruchu ↔ str. 476

System sygnalizuje i wspomaga kierowcę po stwierdzeniu prawdopodobieństwa nieświadomego zjechania z pasa ruchu, przekroczenia wykrywanych oznaczeń pasa i/lub całkowitego opuszczenia drogi.

System informujący o oddalaniu się pojazdu poprzedzającego str. 482

Informuje wizualnie i dźwiękowo, gdy pojazd zostanie zatrzymany, nawet jeśli pojazd przed nim ruszył.

System rozpoznawania znaków drogowych (TSR)

 str. 486

System sygnalizuje obecność znaków drogowych, takich jak ograniczenia prędkości lub zakazu wyprzedzania, które pojazd właśnie minął, i wyświetla je na ekranie.

Obsługa serwisowa ➔ str. 571

Pod pokrywą silnika ➔ str. 585

- Sprawdzić płyny chłodzące i płyn do spryskiwaczy. W razie konieczności należy je uzupełniać.
- Sprawdzić płyn hamulcowy.
- Sprawdzać stan akumulatora 12 V raz na miesiąc.

- 1 Pociągnąć dźwignię otwierania pokrywy silnika pod narożnikiem deski rozdzielczej.



- 2 Odszukać dźwignię zapadki maski, przesunąć ją na bok, a następnie podnieść maskę. Po uchyleniu pokrywy silnika można puścić dźwignię.



- 3 Po wykonaniu wszystkich czynności zamknąć pokrywę silnika, tak by się prawidłowo zatrzasnęła.

Pióra wycieraczek ➔ str. 598

- Jeśli wycieraczki pozostawiają smugi na szybie przedniej, należy wymienić ich pióra.



Opony ➔ str. 603

- Należy regularnie sprawdzać stan opon i obręczy kół.
- Należy regularnie sprawdzać ciśnienie w oponach.
- Zimą należy zakładać opony zimowe.

Światła ➔ str. 594

- Należy regularnie sprawdzać stan wszystkich świateł.

Niespodziewane sytuacje ➔ str. 629

Przebita opona ➔ str. 630

- Zaparkować w bezpiecznym miejscu i naprawić przebitą oponę za pomocą tymczasowego zestawu naprawczego.



Świecenie lampek ➔ str. 651

- Zidentyfikować lampkę i sprawdzić jej znaczenie w instrukcji obsługi.

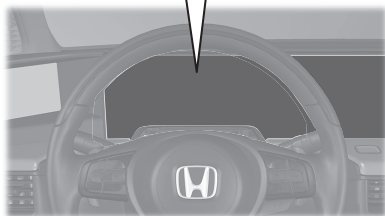

Układ zasilania się nie uruchamia ➔ str. 644

- Jeśli akumulator 12 V jest wyczerpany, należy uruchomić silnik za pomocą akumulatora rozruchowego.

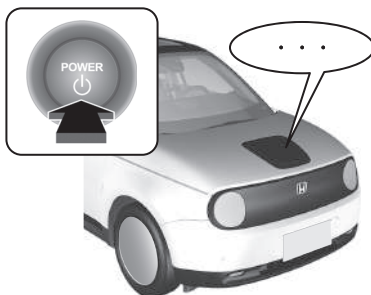

Przepalony bezpiecznik

➔ str. 658

- Jeśli nie działa jedno z urządzeń elektrycznych, należy sprawdzić, czy nie przepalił się bezpiecznik.

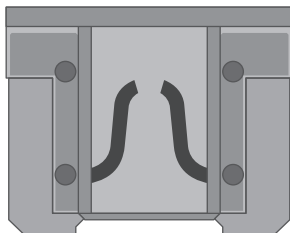

Przegrzanie ➔ str. 650

- Należy zaparkować w bezpiecznym miejscu. Jeśli pod pokrywą silnika nie widać pary, otworzyć pokrywę i odczekać do ostygnięcia układu zasilania.



Holowanie pojazdu ➔ str. 667

- Jeśli pojazd wymaga holowania, należy wezwać pomoc drogową.



Co należy zrobić, jeśli...

? Dlaczego pedał hamulca lekko pulsuje w trakcie hamowania?



Ten objaw występuje po zadziałaniu układu ABS i nie oznacza uszkodzenia. Należy wywierać na pedał hamulca stały, silny nacisk. Nie należy nigdy „pompować” pedału hamulca.

➤ Układ zapobiegający blokowaniu kół przy hamowaniu (ABS) ➔ str. 504

? Nie można otworzyć tylnych drzwi z wnętrza pojazdu. Dlaczego?



Należy sprawdzić, czy zabezpieczenie przed otwarciem przez dzieci nie znajduje się w położeniu zablokowania. W takim przypadku tylne drzwi można otworzyć za pomocą zewnętrznej klamki. Aby wyłączyć blokadę, przestawić dźwignię w położenie odblokowania.



? Dlaczego drzwi blokują się po ich wcześniejszym odblokowaniu?



Jeśli drzwi nie zostaną otwarte w ciągu 30 sekund, zamki drzwi zostaną automatycznie zablokowane ze względów bezpieczeństwa.

? Dlaczego tryb zasilania nagle włącza się lub wyłącza, nawet jeśli nie dotknąłem przełącznika zasilania?



Może być włączone automatyczne włączanie/wyłączanie zasilania.

➤ Automatyczne WŁ./WYŁ. zasilania ➔ str. 198



Dlaczego po otwarciu drzwi rozbrzmiewa sygnał dźwiękowy?



Sygnał dźwiękowy jest emitowany w następujących sytuacjach:

- Ustawiony jest tryb zasilania AKCESORIA.
- Pozostawiono włączone światła zewnętrzne.



Dlaczego po rozpoczęciu jazdy rozbrzmiewa sygnał dźwiękowy?



Sygnał dźwiękowy włącza się, gdy kierowca i/lub pasażer siedzący na przednim siedzeniu nie zapięli pasów bezpieczeństwa.



Naciśnięcie przełącznika elektrycznego hamulca postojowego nie zwalnia hamulca postojowego. Dlaczego?



Nacisnąć przełącznik elektryczny hamulca postojowego przy wciśniętym pedale hamulca.



Wyświetla się bursztynowa kontrolka z oponą i wykrzyknikiem. Co to jest?



System ostrzegania o niskim ciśnieniu w oponach wymaga uwagi. Jeśli opona została niedawno napompowana lub wymieniona, należy ponownie skalibrować system.

➤ Układ ostrzegania o niskim ciśnieniu w oponach ➔ str. 418



Naciśnięcie pedału przyspieszenia nie zwalnia hamulca postojowego automatycznie. Dlaczego?



- Zapiąć pas bezpieczeństwa.
- Sprawdzić, czy skrzynia biegów jest ustawiona w trybie **P** lub **N**. Jeśli tak, wybrać jakiegokolwiek inne położenie.



Dlaczego wskaźnik włączonego biegu automatycznie przyjmuje wartość **P**, gdy otwieram drzwi kierowcy w celu sprawdzenia linii wyznaczających miejsce parkingowe podczas cofania?



- Zapiąć pas bezpieczeństwa.
- Zamknąć drzwi kierowcy i ręcznie zmienić bieg.
➔ Otwieranie drzwi kierowcy ➔ str. 388



Dlaczego słychać piszczenie po naciśnięciu pedału hamulca?



Może to świadczyć o konieczności wymiany klocków hamulcowych. Należy oddać pojazd do ASO.

Bezpieczna jazda

W poniższym rozdziale oraz w całej instrukcji znajduje się wiele zaleceń dotyczących bezpieczeństwa.

Zasady bezpiecznej jazdy

Istotne środki bezpieczeństwa	40
Wyposażenie pojazdu podnoszące bezpieczeństwo	43
Lista kontrolna bezpieczeństwa	44

Pasy bezpieczeństwa

O pasach bezpieczeństwa	45
Zapinanie pasa bezpieczeństwa	51
Sprawdzenie pasa bezpieczeństwa	55

Poduszki powietrzne

Elementy systemu poduszek powietrznych	57
Rodzaje poduszek powietrznych	59

Przednie poduszki powietrzne (SRS)	59
Boczne poduszki powietrzne	65
Boczne kurtyny powietrzne	67
Lampki układu poduszek powietrznych	69
Obsługa serwisowa poduszek powietrznych	71

System odblokowywania pokrywy komory silnika

Informacje o systemie odblokowywania pokrywy komory silnika	72
Konserwacja systemu odblokowywania pokrywy komory silnika	74

Bezpieczeństwo dziecka

Ochrona przewożonych dzieci	75
Bezpieczeństwo niemowląt i małych dzieci	78
Bezpieczeństwo większych dzieci	100

Etykiety bezpieczeństwa

Rozmieszczenie etykiet	103
------------------------------	-----

Kolejne strony opisują elementy pojazdu podnoszące bezpieczeństwo oraz sposób ich użycia. Poniższe środki bezpieczeństwa są tymi, które uważamy za najbardziej istotne.

Istotne środki bezpieczeństwa

■ Zawsze zapinać pas bezpieczeństwa

Pas bezpieczeństwa stanowi najlepszą ochronę we wszystkich rodzajach kolizji. Poduszki powietrzne są zaprojektowane tak, aby wspomagały pasy bezpieczeństwa, a nie je zastępowały. Zatem, nawet jeśli pojazd jest wyposażony w poduszki powietrzne, należy się upewnić, że kierowca, jak i pasażerowie mają prawidłowo zapięte pasy bezpieczeństwa.

■ Zapiąć pasy dzieciom

Dzieci do lat 12 powinny jeździć z prawidłowo zapiętymi pasami na tylnym siedzeniu. Należy unikać przewożenia dzieci na przednim siedzeniu. Niemowlęta i małe dzieci powinny być zapięte w fotelikach zwiększających bezpieczeństwo. Starsze dzieci powinny używać fotelika podwyższającego i pasa biodrowego/ramieniowego, dopóki nie będą mogły używać pasa w prawidłowy sposób bez tego fotelika.

■ Pamiętać o zagrożeniach związanych z poduszkami powietrznymi

Ratujące życie poduszki powietrzne mogą także powodować poważne lub nawet śmiertelne obrażenia u osób, które siedzą zbyt blisko lub nie mają prawidłowo zapiętych pasów. Najbardziej zagrożone są niemowlęta, małe dzieci i osoby o niskim wzroście. Należy stosować się do wszystkich instrukcji i ostrzeżeń zawartych w tej instrukcji.

■ Nie prowadzić pod wpływem alkoholu

Alkohol i prowadzenie samochodu nie idą z sobą w parze. Nawet niewielka dawka alkoholu może obniżyć zdolność do reakcji na zmieniające się warunki na drodze, a czas reakcji staje się dłuższy wraz ze zwiększaniem dawki alkoholu. Dlatego nie należy prowadzić pod wpływem alkoholu i nie pozwalać na to innym osobom.

☒ Istotne środki bezpieczeństwa

W niektórych państwach zabronione jest używanie przez kierowcę podczas jazdy telefonu komórkowego niewyposażonego w system głośnomówiący.

■ Zwracać szczególną uwagę na bezpieczne prowadzenie pojazdu

Angażowanie się w rozmowy przez telefon lub inne czynności, które nie pozwalają na należyte skupienie uwagi na sytuacji na drodze, inne pojazdy i pieszych, mogą doprowadzić do wypadku. Należy pamiętać, że sytuacja na drodze może zmienić się bardzo szybko i tylko kierowca powinien decydować, kiedy może odwrócić uwagę od prowadzenia pojazdu.

■ Kontrolować prędkość

Nadmierna prędkość jest główną przyczyną zgonów i obrażeń odniesionych w wypadkach. Ogólnie rzecz biorąc, im wyższa prędkość, tym większe ryzyko, ale poważne uszkodzenia ciała mogą wystąpić także przy niższych prędkościach. Nigdy nie należy przekraczać prędkości, która jest bezpieczna w danych warunkach drogowych, niezależnie od maksymalnej prędkości dopuszczalnej.

■ Utrzymywać samochód w stanie gwarantującym bezpieczeństwo

Gwałtowne przebicie opony lub usterka mechaniczna mogą być bardzo niebezpieczne. Aby zmniejszyć prawdopodobieństwo wystąpienia takich problemów, należy często sprawdzać ciśnienie w oponach i ich stan oraz wykonywać wszystkie zaplanowane czynności serwisowe.

■ Nie pozostawiać dzieci bez nadzoru w pojeździe

Dzieci, zwierzęta i osoby wymagające pomocy pozostawione bez nadzoru w pojeździe mogą ulec zranieniu, jeśli uaktywnią przynajmniej jeden element sterowania pojazdem. Mogą one również powodować ruch pojazdu, powodując wypadek, w którym ww. pasażerowie i/lub inne osoby mogą doznać obrażeń lub zginąć. Również, w zależności od temperatury otoczenia, temperatura wnętrza może osiągnąć ekstremalne poziomy, co może doprowadzić do obrażeń lub nawet śmierci. Nawet wtedy, gdy układ kontroli temperatury i wentylacji jest włączony, nie wolno pozostawiać ich w pojeździe bez opieki, ponieważ układ kontroli temperatury i wentylacji może się wyłączyć w każdej chwili.

■ **Zachować ostrożność w pobliżu elementów pod wysokim napięciem**

Zapoznać się z instrukcjami dotyczącymi ładowania i ostrzeżeniami zawartymi w niniejszej instrukcji. W przypadku korzystania z ładowarki publicznej należy również przestrzegać instrukcji producenta stacji ładującej.

Wyposażenie pojazdu podnoszące bezpieczeństwo

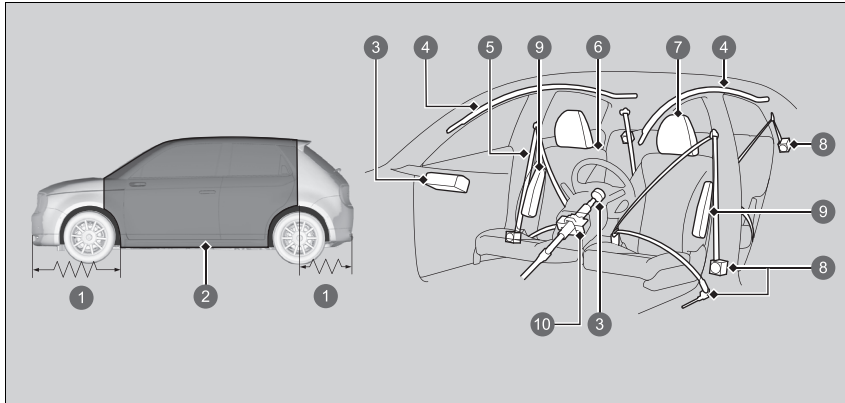

- ❶ Strefy zgniotu
- ❷ Klatka bezpieczeństwa
- ❸ Przednie poduszki powietrzne
- ❹ Boczne kurtyny powietrzne
- ❺ Pasy bezpieczeństwa
- ❻ Siedzenia i oparcia siedzeń
- ❼ Zagłówki
- ❽ Napinacze pasa bezpieczeństwa
- ❾ Boczne poduszki powietrzne
- ❿ Składana kolumna kierownicy

Następująca lista pomoże przygotować kierowcę i pasażerów do bezpiecznej jazdy.

Wyposażenie pojazdu podnoszące bezpieczeństwo

Pojazd jest wyposażony w wiele urządzeń, które współpracują ze sobą, aby chronić kierowcę i pasażerów podczas wypadku.

Niektóre z nich nie wymagają żadnych działań. Należą do nich: mocna stalowa rama tworząca klatkę bezpieczeństwa wokół przedziału pasażerskiego, przednie i tylne strefy zgniotu, składająca się kolumna kierownicy i napinacze, które napinają przednie i tylne pasy bezpieczeństwa podczas wypadku.

Jednakże kierowca i pasażerowie nie będą w pełni chronieni przez elementy bezpieczeństwa, jeśli nie będą podróżować w poprawnej pozycji i z zawsze zapiętymi pasami. Co więcej, niektóre elementy podnoszące bezpieczeństwo mogą przyczynić się do odniesienia poważnych obrażeń, jeśli nie będą poprawnie używane.

Lista kontrolna bezpieczeństwa

Dla bezpieczeństwa kierowcy i pasażerów należy wyrobić sobie nawyk każdorazowego sprawdzania tych elementów przed rozpoczęciem jazdy. Sprawdzić, czy przewód ładowania jest podłączony do pojazdu, i odłączyć go, jeśli jest podłączony. Pojazd nie będzie działał z podłączonym przewodem.

- Ustawić fotel w odpowiedniej pozycji. Upewnić się, że przedni fotel jest ustawiony jak najdalej do tyłu, jednocześnie pozwalając kierowcy na kierowanie pojazdem. Siedzenie zbyt blisko przedniej poduszki powietrznej może spowodować poważne lub śmiertelne obrażenia podczas wypadku.

➤ **Siedzenia** str. 226

- Ustawić zagłówek w odpowiedniej pozycji. Zagłówki są najbardziej skuteczne wtedy, gdy środek zagłówka zbiega się ze środkiem głowy. Wyższe osoby powinny ustawić zagłówki w maksymalnym górnym położeniu.

➤ **Regulacja pozycji przednich zagłówków** str. 231

- Należy zawsze upewnić się, że pas bezpieczeństwa jest prawidłowo zapięty. Sprawdzić, czy wszyscy pasażerowie prawidłowo zapieli pasy bezpieczeństwa.

➤ **Zapinanie pasa bezpieczeństwa** str. 51

- Zabezpieczyć dzieci poprzez użycie pasów bezpieczeństwa lub fotelików dostosowanych do ich wieku, wzrostu i wagi.

➤ **Bezpieczeństwo dziecka** str. 75

Lista kontrolna bezpieczeństwa

Jeśli w interfejsie informacyjnym kierowcy wyświetla się komunikat dotyczący otwartych drzwi i/lub bagażnika, to drzwi i/lub pokrywa bagażnika nie są domknięte. Zamknąć dokładnie wszystkie drzwi i pokrywę bagażnika, aż komunikat zniknie.

➤ **Komunikaty ostrzegawcze i informacyjne interfejsu informacji kierowcy** str. 130

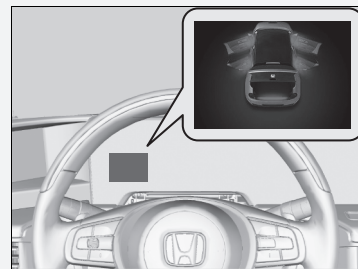

O pasach bezpieczeństwa

Pasy bezpieczeństwa są najbardziej skutecznym urządzeniem podnoszącym bezpieczeństwo, ponieważ utrzymują pasażerów i kierowcę w pojeździe, umożliwiając wykorzystanie wielu innych wbudowanych elementów podnoszących bezpieczeństwo. Poza tym chronią przed uderzeniem w elementy wewnętrzne pojazdu, w innych pasażerów, jak również przed wyrzuceniem na zewnątrz pojazdu. Poprawnie zapięte pasy bezpieczeństwa utrzymują ciało w odpowiedniej pozycji podczas wypadku, umożliwiając pełne wykorzystanie dodatkowej ochrony zapewnianej przez poduszki powietrzne.

Ponadto pasy bezpieczeństwa pomagają chronić kierowcę i pasażerów w niemal wszystkich rodzajach wypadków, w tym:

- zderzeniach czołowych;
- zderzeniach bocznych;
- zderzeniach tylnych;
- dachowaniach.

0 pasach bezpieczeństwa

OSTRZEŻENIE

Nieprawidłowe zapięcie pasów bezpieczeństwa podnosi ryzyko odniesienia poważnych obrażeń lub śmierci podczas wypadku pomimo tego, że pojazd ma poduszki powietrzne.

Upewnić się, że kierowca i pasażerowie mają zawsze prawidłowo zapięte pasy bezpieczeństwa.

OSTRZEŻENIE: konstrukcja pasów przewiduje ich oddziaływanie na układ kostny człowieka. Pas powinien przechodzić w poprzek miednicy lub poprzez miednicę, klatkę piersiową i bark. Należy unikać umieszczania biodrowej części pasa na brzuchu.

OSTRZEŻENIE: pasy bezpieczeństwa powinny być zapięte z minimalnym luzem, uwzględniając jednocześnie komfort podróży. Nadmierny luz w znacznym stopniu zmniejsza skuteczność zadziałania pasa w chwili wypadku.

OSTRZEŻENIE: taśmy pasów nie mogą być skrócone.

OSTRZEŻENIE: jeden pas może służyć tylko jednej osobie. Zabezpieczenie tym samym pasem pasażera i trzymanego na jego kolanach dziecka stwarza poważne zagrożenie dla zdrowia i życia dziecka.

■ Biodrowe/ramieniowe pasy bezpieczeństwa

Wszystkie cztery miejsca siedzące są wyposażone w biodrowo-ramieniowe pasy bezpieczeństwa z blokadą zwijaczy. Podczas normalnego użytkowania zwijacz pozwala na swobodne ruchy ciała, zachowując napięcie pasa. Podczas kolizji lub nagłego zatrzymania zwijacz blokuje się, aby utrzymać ciało.

Pas bezpieczeństwa musi być prawidłowo zapięty w przypadku korzystania z fotelika dla dziecka skierowanego przodem do kierunku jazdy.

➤ **Bezpieczeństwo dziecka** str. 75

☒ O pasach bezpieczeństwa

W przypadku zbyt szybkiego rozwinięcia pasa bezpieczeństwa zostanie on zablokowany. Jeśli tak się stanie, należy nieznacznie zwinąć pas, a następnie powoli go rozwinąć.

Pasy bezpieczeństwa nie zabezpieczą w pełni podczas każdego wypadku. Jednakże w większości przypadków mogą obniżyć ryzyko odniesienia poważnych obrażeń.

Większość krajów wymaga zakładania pasów bezpieczeństwa. Prosimy zapoznać się z przepisami prawnymi krajów, po których będzie się podróżować samochodem.

■ Prawidłowe użycie pasów bezpieczeństwa

Stosować poniższe zalecenia:

- Wszyscy podróżujący powinni siedzieć wyprostowani, opierając się o oparcie, i pozostać w takiej pozycji przez cały czas jazdy. Pochylenie się redukuje efektywność pasa bezpieczeństwa i może zwiększyć ryzyko odniesienia poważnych obrażeń podczas wypadku.
- Nigdy nie umieszczać biodrowego/ramieniowego pasa bezpieczeństwa pod ramieniem albo za plecami. Może to spowodować poważne obrażenia podczas wypadku.
- Jeden pas nie może być używany przez dwie osoby jednocześnie. Takie użycie pasa może spowodować poważne obrażenia podczas wypadku.
- Nie zakładać na pas bezpieczeństwa żadnych dodatkowych akcesoriów. Urządzenia, które mają podnosić komfort lub zmieniać pozycję pasa bezpieczeństwa, mogą obniżyć skuteczność jego działania i zwiększyć możliwość odniesienia obrażeń podczas wypadku.

■ Przypomnienie o zapięciu pasa bezpieczeństwa

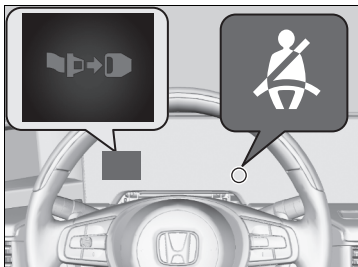

■ Fotele przednie

System pasów bezpieczeństwa obejmuje również lampkę na tablicy wskaźników, która przypomina kierowcy lub pasażerowi siedzącemu z przodu o konieczności zapięcia pasów.

W przypadku ustawienia zasilania w trybie WŁĄCZONE przed zapięciem pasa bezpieczeństwa zacznie świecić wskaźnik.

W przypadku rozpoczęcia jazdy bez zapięcia pasa bezpieczeństwa okresowo będzie emitowany sygnał dźwiękowy, a lampka zacznie migać.

▶▶ Przypomnienie o zapięciu pasa bezpieczeństwa

Lampka zapali się również w przypadku, gdy pasażer siedzący z przodu nie zapnie pasa bezpieczeństwa w ciągu sześciu sekund od momentu ustawienia zasilania w trybie WŁĄCZONE.

Lampka nie zapala się ani brzęczyk nie emituje żadnego dźwięku, gdy na fotelu pasażera nikt nie siedzi.

Jeśli lampka zapala się lub brzęczyk emituje sygnał dźwiękowy, gdy przedni fotel pasażera nie jest zajęty. Sprawdzić:

- czy na przednim fotelu pasażera nie położono ciężkiego przedmiotu;
- czy kierowca zapiął swój pas bezpieczeństwa.

Jeśli lampka nie zapala się, gdy pasażer zajął fotel i nie zapiął pasa bezpieczeństwa, powodem może być zakłócenie działania czujnika wykrywania zajętego miejsca. Sprawdzić:

- obecność poduszki na fotelu;
- nieprawidłową pozycję pasażera na przednim fotelu.

Jeśli nie występuje żaden z podanych warunków, należy zgłosić się do ASO celem sprawdzenia pojazdu.

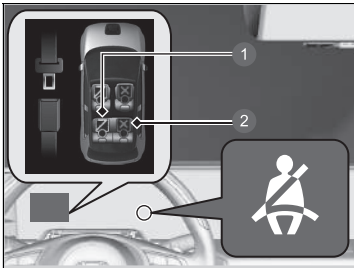

- ❶ Zapięty
- ❷ Niezapięty

■ Tyłne siedzenia

Pojazd monitoruje użycie pasów bezpieczeństwa na tylnych siedzeniach. Interfejs informacji kierowcy powiadamia, gdy tylne pasy bezpieczeństwa nie są używane, a miejsce jest zajęte.

Wyświetlacz sygnalizuje:

- otwarcie i zamknięcie drzwi tylnych;
- zapięcie lub odpięcie dowolnego tylnego pasa bezpieczeństwa.

Jeśli któryś z pasażerów siedzących z tyłu odepnie swój pas bezpieczeństwa podczas jazdy, lampka zacznie migać oraz włączy się brzęczyk.

▶▶ Przypomnienie o zapięciu pasa bezpieczeństwa

Gdy na tylnych siedzeniach znajduje się bagaż, a czujnik wykryje wagę, lampka ostrzegawcza może migać i może włączyć się brzęczyk.

Czujnik może nie wykrzyć pasażera i nie działać prawidłowo, jeśli na tylnym siedzeniu znajduje się dziecko lub mała osoba lub jeśli na tylnych siedzeniach znajduje się poduszka.

Nie składać oparcia siedzenia, gdy na tylnych siedzeniach znajduje się bagaż.

Czujnik może nie działać prawidłowo lub być uszkodzony.

Jeśli nie występuje żaden z podanych warunków, należy zgłosić się do ASO celem sprawdzenia pojazdu.

■ Automatyczny napinacz pasa bezpieczeństwa

Przednie i tylne fotele są wyposażone w automatyczne napinacze pasów bezpieczeństwa zwiększające bezpieczeństwo.

Napinacze automatycznie napinają przednie i tylne pasy bezpieczeństwa podczas umiarkowanych i poważnych zderzeń czołowych, czasami nawet wtedy, gdy kolizja nie jest wystarczająco poważna, aby aktywować przednie poduszki powietrzne.

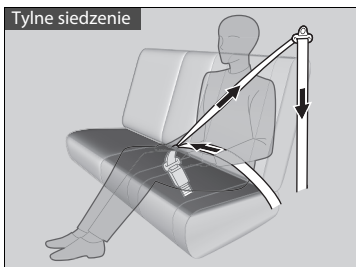
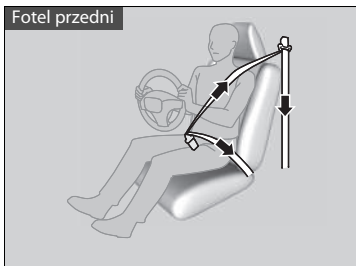

▶▶ Automatyczny napinacz pasa bezpieczeństwa

Napinacz pasa bezpieczeństwa jest urządzeniem jednorazowym.

Uruchomienie napinacza powoduje zaświecenie się lampki SRS. Sprawdzić dokładnie układ pasów bezpieczeństwa w ASO i wymienić napinacz, ponieważ może on nie gwarantować bezpieczeństwa w kolejnym wypadku.

Podczas zderzenia o umiarkowanej lub dużej sile napinacz znajdujący się po stronie uderzenia również może zadziałać.

Zapinanie pasa bezpieczeństwa

Po ustawieniu przedniego fotela w odpowiedniej pozycji oraz siedząc w pozycji wyprostowanej i opierając się o oparcie (patrz ilustracje przedstawiające właściwą pozycję siedzącą):

☒ **Siedzenia** str. 226

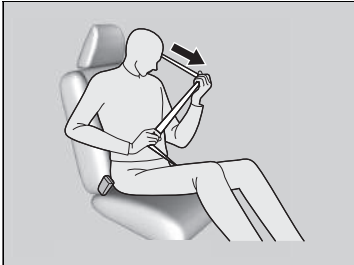

1. Powoli rozwinąć pas bezpieczeństwa.

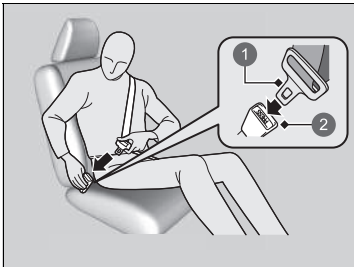

2. Włożyć klamrę pasa do zatrzasku i pociągnąć pas, aby upewnić się, że zatrzask jest zapięty.
 ► Upewnić się, że pas nie jest skręcony lub o coś zaczepiony.

- ❶ Klamra pasa
- ❷ Zatrzask

☒ Zapinanie pasa bezpieczeństwa

Nie należy siedzieć w fotelu z niesprawnym lub potencjalnie niesprawnym pasem bezpieczeństwa. Użycie pasa bezpieczeństwa, który działa niepoprawnie, może nie ochronić podróżującego podczas wypadku. Sprawdzić pasy bezpieczeństwa w ASO najszybciej jak to możliwe.

Jeśli pas bezpieczeństwa wydaje się być zablokowany w pozycji całkowitego wsunięcia, należy go mocno pociągnąć raz na ramieniu, a następnie wcisnąć do środka. Następnie delikatnie wyciągnąć pas ze zwijacza i zapiąć. Jeśli nie można zwolnić pasa bezpieczeństwa z położenia całkowitego wsunięcia, nie wolno pozwolić, aby ktokolwiek usiadł w fotelu i jechał pojazdem, np. do ASO.

☒ **O pasach bezpieczeństwa** str. 45

☒ **Sprawdzenie pasa bezpieczeństwa** str. 55



3. Ułożyć biodrową część pasa bezpieczeństwa wokół bioder, najniżej jak to możliwe (patrz ilustracja), następnie pociągnąć część ramieniową pasa bezpieczeństwa, tak aby część biodrowa ściśle przylegała. To pozwoli silnym kościom miednicowym na przyjęcie siły uderzenia i zmniejszy prawdopodobieństwo odniesienia obrażeń wewnętrznych.
4. Jeśli to konieczne, pociągnąć pas ponownie, aby go napiąć, a następnie upewnić się, że pas przebiega przez środek klatki piersiowej i bark. Pozwoli to na rozłożenie sił uderzenia na najsilniejsze kości górnej części ciała.

▶▶ Zapinanie pasa bezpieczeństwa

⚠ OSTRZEŻENIE

Niepoprawne ułożenie pasów bezpieczeństwa może spowodować poważne obrażenia lub śmierć podczas wypadku.

Przed rozpoczęciem jazdy sprawdzić, czy wszystkie pasy są prawidłowo ułożone.

W celu odblokowania pasów nacisnąć czerwony przycisk **PRESS** i odprowadzić pas ręką, aż do całkowitego zwinięcia. Podczas wysiadania z pojazdu upewnić się, że pas jest prawidłowo zwinięty i nie zostanie przytrzaśnięty przez drzwi.

Nie należy nigdy wkładać żadnych przedmiotów do mechanizmów zatrasku lub zwijacza.

Regulacja górnego zaczepu pasa

Przednie siedzenia mają regulowane górne zaczepy pasów bezpieczeństwa, aby dostosować pas do wyższych i niższych podróżnych.

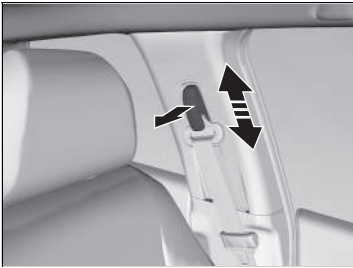

1. Po odciągnięciu zaczepu pasa przesunąć go w górę lub w dół.
2. Umieścić zaczep tak, aby pas przechodził przez środkową część klatki piersiowej i nad barkiem.

Regulacja górnego zaczepu pasa

Po ustawieniu upewnić się, że ułożenie górnego zaczepu pasa jest zabezpieczone.

Górny zaczep pasa może być ustawiony w czterech poziomach. Jeśli pas styka się z szyją, obniżyć jego wysokość o jeden poziom.

Zalecenia dla kobiet w ciąży

Rozwiązanie alternatywne:

Najlepszym sposobem zapewnienia bezpieczeństwa kobiecie w ciąży i nienarodzonemu dziecku podczas jazdy pojazdem jest zapinanie pasa bezpieczeństwa za każdym razem. Pas należy poprowadzić przez klatkę piersiową, omijając brzuch, a dolną część pasa ułożyć wokół bioder, najniżej jak to możliwe. (Patrz ilustracja).



Zalecenia dla kobiet w ciąży

Przy każdym badaniu lekarskim zapytać lekarza, czy można prowadzić pojazd.

W celu obniżenia ryzyka odniesienia obrażeń przez kobietę w ciąży i jej nienarodzone dziecko, które mogą być spowodowane napełniającą się przednią poduszką powietrzną, należy:

- W czasie jazdy siedzieć w pozycji wyprostowanej i ustawić przedni fotel jak najdalej do tyłu, tak aby jednocześnie mieć pełną kontrolę nad pojazdem.
- Siedząc na fotelu pasażera, ustawić fotel jak najbardziej do tyłu.

Sprawdzenie pasa bezpieczeństwa

Regularnie sprawdzać stan pasów bezpieczeństwa wg poniższych zaleceń:

- Rozwinąć cały pas i sprawdzić, czy nie ma na nim przecięć, przypaleń lub śladów przetarcia.
- Sprawdzić, czy klamry i zatrzaski pracują płynnie i czy pasy zwijają się z łatwością.
 - ▶ Jeżeli pas nie zwija się swobodnie, oczyszczenie pasa może rozwiązać problem. Użyć jedynie łagodnego mydła i ciepłej wody. Nie stosować środków wybielających ani rozpuszczalników. Przed wsunięciem sprawdzić, czy pas całkowicie wysechł.

Każdy pas, który nie jest w dobrym stanie lub nie działa poprawnie, nie zapewnia dobrej ochrony i powinien zostać wymieniony najszybciej jak to możliwe.

Pas, który został już wykorzystany podczas wypadku, może nie zapewnić takiego samego poziomu bezpieczeństwa podczas kolejnego wypadku. Pasy powinny być sprawdzone przez ASO po każdym zderzeniu.

▶▶ Sprawdzenie pasa bezpieczeństwa

⚠ OSTRZEŻENIE

Brak sprawdzania i dbałości o pasy bezpieczeństwa może doprowadzić do odniesienia poważnych obrażeń lub śmierci w przypadku, gdy pasy nie zadziałają poprawnie wtedy, kiedy powinny.

Regularnie sprawdzać pasy bezpieczeństwa i usuwać wszelkie usterki najszybciej jak to możliwe.

OSTRZEŻENIE: nie wolno modyfikować pasów bezpieczeństwa, zwłaszcza w sposób wpływający na likwidowanie luzu po ich zapięciu.

OSTRZEŻENIE: po wypadku drogowym związanym z poważnym wstrząsem należy bezwzględnie wymienić cały zespół pasa bezpieczeństwa, który zadziałał w chwili wypadku — nawet mimo braku jakichkolwiek widocznych uszkodzeń.

OSTRZEŻENIE: należy dbać o to, by nie zanieczyścić taśm pasów bezpieczeństwa środkami do czyszczenia nadwozia, olejami i chemikaliami, a zwłaszcza elektrolitem z akumulatora. Do czyszczenia pasów można używać roztworu delikatnego mydła i wody. Pas bezpieczeństwa należy wymienić w przypadku przetarcia, zanieczyszczenia lub innych uszkodzeń.

Punkty mocowania

Fotel przedni



Przy wymianie pasów bezpieczeństwa wykorzystać punkty mocowania pokazane na ilustracjach. Przedni fotel jest wyposażony w pas biodrowy/ramieniowy.

Tylne siedzenie



Na tylnym fotelu znajdują się dwa biodrowo/ramieniowe pasy bezpieczeństwa.

Elementy systemu poduszek powietrznych

Przednie i boczne poduszki powietrzne oraz boczna kurtyna powietrzna uruchamiane są w zależności od kierunku i siły uderzenia.

W skład systemu poduszek powietrznych wchodzi następujące elementy:

- Dwie przednie poduszki z układem SRS (układ zwiększający bezpieczeństwo). Poduszka powietrzna kierowcy znajduje się na środku kierownicy, a poduszka powietrzna pasażera siedzącego z przodu znajduje się w desce rozdzielczej. Obie mają oznaczenie **SRS AIRBAG**.
- Dwie boczne poduszki powietrzne, jedna po stronie kierowcy i jedna po stronie pasażera. Poduszki te znajdują się w zewnętrznych krawędziach oparcia siedzeń. Obie mają oznaczenie **SIDE AIRBAG**.
- Dwie boczne kurtyny powietrzne, po jednej z każdej strony pojazdu. Poduszki znajdują się w suficie, ponad szybami bocznymi. Na przednich słupkach i podsufitce znajduje się oznaczenie **SIDE CURTAIN AIRBAG**.
- Podczas gdy tryb zasilania zostaje aktywowany, elektroniczny moduł sterujący nieustannie monitoruje informacje z różnych czujników uderzenia, czujników foteli i sprzączek, aktywatorów poduszek powietrznych, napinaczy pasów bezpieczeństwa oraz inne dane o pojeździe. W razie wypadku moduł może zapisać te informacje.
- Automatyczne napinacze przednich i tylnych pasów bezpieczeństwa.
- Czujniki uderzenia, które wykrywają zderzenia przednie lub boczne o umiarkowanej i dużej sile.
- Wskaźnik na desce rozdzielczej, który ostrzega przed potencjalną usterką systemu poduszki powietrznej lub napinaczy pasów bezpieczeństwa.
- Lampka na konsoli dachowej, która ostrzega, że poduszka powietrzna pasażera z przodu została wyłączona.

■ Ważne informacje na temat poduszek powietrznych

Poduszki powietrzne mogą spowodować poważne zagrożenie. Aby spełniły swoje zadanie, poduszki powietrzne muszą napełnić się z ogromną siłą. Zatem, mimo iż poduszki powietrzne ratują życie, mogą także powodować mniejsze urazy, a czasem nawet śmierć w przypadku, gdy podróżujący nie mają prawidłowo zapiętych pasów i nie siedzą prawidłowo.

Zalecenia: należy zawsze mieć prawidłowo zapięty pas bezpieczeństwa, siedzieć w pozycji wyprostowanej i jak najdalej od kierownicy, tak aby jednocześnie mieć pełną kontrolę nad pojazdem. Pasażer jadący z przodu powinien odsunąć fotel jak najdalej od deski rozdzielczej.

Należy jednak pamiętać, że żaden system bezpieczeństwa nie zapobiegnie wszystkim urazom, które można odnieść podczas poważnego wypadku, nawet jeśli pasy bezpieczeństwa są prawidłowo zapięte, a poduszki powietrzne zadziałają.

Nie należy umieszczać twardych ani ostrych przedmiotów między sobą a przednią poduszką powietrzną. Trzymanie twardych lub ostrych przedmiotów na kolanach albo jazda z fajką czy innym przedmiotem w ustach może spowodować obrażenia ciała podczas napełniania się poduszki powietrznej.

Na pokrywach przednich poduszek powietrznych nie wolno kłaść ani mocować żadnych przedmiotów. Przedmioty umieszczone na osłonach oznaczonych symbolem **SRS AIRBAG** mogą zakłócać działanie poduszek powietrznych lub w razie napełnienia poduszki mogą zostać wyrzucone w powietrze z dużą siłą, powodując obrażenia pasażera lub kierowcy.

📖 Ważne informacje na temat poduszek powietrznych

Nie próbować wyłączać poduszek powietrznych. Poduszki powietrzne wraz z pasami bezpieczeństwa stanowią najlepszą ochronę.

Podczas jazdy ułożyć dłonie i ramiona poza drogą wybuchu przedniej poduszki powietrznej, trzymając kierownicę z obu stron. Nie krzyżować rąk przed pokrywą poduszki powietrznej.

Rodzaje poduszek powietrznych

Pojazd wyposażony jest w trzy typy poduszek powietrznych:

- **Przednie poduszki powietrzne:** poduszki powietrzne naprzeciwko siedzeń kierowcy i pasażera podróżującego z przodu.
- **Boczne poduszki powietrzne:** poduszki powietrzne w oparciach siedzeń kierowcy i pasażera podróżującego z przodu.
- **Boczne kurtyny powietrzne:** poduszki powietrzne ponad bocznymi szybami.

Każdy typ poduszek powietrznych jest opisany na poniższych stronach.

Przednie poduszki powietrzne (SRS)

Przednie poduszki powietrzne SRS napełniają się podczas zderzeń czołowych o średniej i dużej sile w celu ochrony głowy i klatki piersiowej kierowcy i/lub pasażera siedzącego z przodu.

Układ **SRS** (układ zwiększający bezpieczeństwo) wskazuje, że poduszki powietrzne uzupełniają pasy bezpieczeństwa, ale ich nie zastępują. Pasy przy siedzeniach stanowią podstawowy system zabezpieczenia osoby podróżującej.

Umieszczenie

Przednia poduszka powietrzna kierowcy położona jest w kierownicy, a przednia poduszka powietrzna pasażera podróżującego z przodu — w desce rozdzielczej. Obie poduszki powietrzne mają oznaczenie **SRS AIRBAG**.

⌘ Rodzaje poduszek powietrznych

Poduszki powietrzne mogą napełnić się zawsze, gdy zasilanie jest ustawione w trybie WŁĄCZONE.

Napełnieniu poduszki powietrznej w momencie uderzenia może towarzyszyć niewielka ilość dymu. Dym pochodzi z procesu spalania substancji wykorzystywanej do napełniania poduszki powietrznej i nie jest szkodliwy. Osoby cierpiące na problemy związane z układem oddechowym mogą czuć chwilowy dyskomfort. Jeśli do tego dojdzie, opuścić pojazd, gdy tylko będzie to bezpieczne.

■ Działanie

Przednie poduszki powietrzne napełniają się podczas umiarkowanych i poważnych zderzeń czołowych. Gdy samochód gwałtownie zwalnia, czujniki wysyłają informację do urządzenia sterującego, które uruchamia jedną lub obie przednie poduszki powietrzne.

Zderzeniem czołowym może być zarówno zderzenie czołowe, jak i czołowo-boczne pomiędzy dwoma pojazdami lub zderzenie pojazdu z obiektem nieruchomym, na przykład betonową ścianą.

■ Jak działają przednie poduszki powietrzne

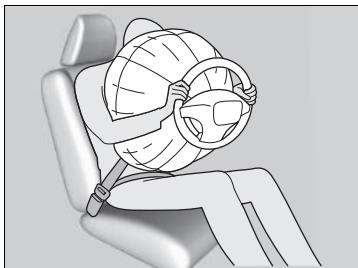

Pas bezpieczeństwa utrzymuje tors, natomiast przednia poduszka powietrzna zapewnia dodatkową ochronę głowie i klatce piersiowej. Przednie poduszki powietrzne natychmiast wypuszczają powietrze, więc nie zakłócają widoczności i możliwości kierowania i obsługi pozostałych dźwigni.

Całkowity czas na napełnienie się i wypuszczenie powietrza jest tak krótki, że podróżujący mogą nie być świadomi tego, że poduszki zadziałały, dopóki nie zobaczą, że leżą przed nimi.

■ Kiedy przednie poduszki nie powinny się uruchomić

Lekkie zderzenia czołowe: przednie poduszki powietrzne mają na celu wspomaganie pasów bezpieczeństwa i pomoc w ochronie życia, a nie zapobieganie mniejszym obrażeniom lub nawet złamaniom, które mogą wystąpić podczas kolizji czołowej o mniejszej sile.

Zderzenia boczne: przednie poduszki powietrzne zapewniają ochronę, gdy nagle zwolnienie powoduje, że kierowca i pasażer podróżujący z przodu przesuwają się do przodu. Boczne poduszki powietrzne i boczne kurtyny powietrzne zostały zaprojektowane w celu zredukowania obrażeń, jakie mogą wystąpić podczas umiarkowanych i poważnych zderzeń bocznych, które sprawiają, że kierowca i pasażerowie przesuwają się w bok.

Zderzenia tylne: zagłówki i pasy bezpieczeństwa stanowią najlepszą ochronę w przypadku zderzenia tylnego. Przednie poduszki powietrzne nie zapewniają znaczącej ochrony w przypadku takich kolizji, ponieważ mają inne przeznaczenie.

Wywrócenia: pasy bezpieczeństwa i boczne kurtyny powietrzne zapewniają najlepszą ochronę w przypadku dachowania. Przednie poduszki powietrzne stanowią znikome zabezpieczenie w przypadku takiego zdarzenia, ponieważ mają inną rolę.

■ Gdy przednie poduszki powietrzne zadziałają przy niewielkim lub niezauważalnym uszkodzeniu pojazdu

Z uwagi na to, że układy poduszek powietrznych wykrywają nagłe zmniejszenie prędkości pojazdu, silne uderzenie w jego szkielet lub elementy zawieszenia może spowodować zadziałanie jednej lub większej liczby poduszek powietrznych. Może to być np. najechanie na krawężnik, krawędź dziury w jezdni lub inną nierówność będącą przyczyną nagłego zmniejszenia prędkości pojazdu. Skoro nastąpiło uderzenie w spód pojazdu, uszkodzenie nie musi być widoczne od razu.

■ Kiedy przednie poduszki powietrzne mogą nie zadziałać, mimo że zewnętrzne uszkodzenia pojazdu wydają się poważne

Ponieważ strefy zgniotu nadwozia pochłaniają energię w trakcie zderzenia, wielkość widocznych uszkodzeń nie zawsze prawidłowo wskazuje na potrzebę uaktywnienia poduszek powietrznych. Niektóre kolizje mogą wywołać poważne uszkodzenia, ale nie spowodować zadziałania poduszek powietrznych, ponieważ nie byłoby to konieczne lub wcale nie zapewniłoby ochrony.

■ Układ wyłączania przedniej poduszki powietrznej pasażera

Jeśli fotelik dla dziecka montowany tyłem do kierunku jazdy musi zostać zamontowany na przednim fotelu pasażera, należy ręcznie wyłączyć układ przedniej poduszki powietrznej pasażera za pomocą zintegrowanego kluczyka.

■ Przełącznik ON/OFF przedniej poduszki powietrznej pasażera

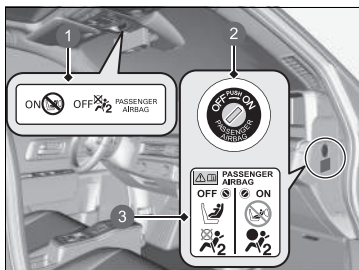

- 1 Lampka **ON/OFF** przedniej poduszki powietrznej pasażera
- 2 Przełącznik **ON/OFF**
- 3 Etykieta ostrzegawcza systemu

Gdy przełącznik **ON/OFF** przedniej poduszki powietrznej pasażera jest w położeniu: **OFF**: przednia poduszka powietrzna pasażera jest wyłączona. Przednia poduszka powietrzna pasażera nie napęnia się w przypadku zderzenia czołowego, które powoduje napętnienie przedniej poduszki powietrznej kierowcy. Lampka wyłączenia przedniej poduszki powietrznej pasażera pozostaje zapalona i przypomina, że poduszka jest wyłączona. **ON**: przednia poduszka powietrzna pasażera jest włączona. Lampka sygnalizująca włączenie przedniej poduszki powietrznej pasażera zapala się i nie gaśnie przez około 65 sekund.

▶▶ Układ wyłączania przedniej poduszki powietrznej pasażera

⚠ OSTRZEŻENIE

Jeśli fotelik dla dziecka skierowany tyłem do kierunku jazdy musi zostać zamontowany na przednim siedzeniu pasażera, należy wyłączyć układ przedniej poduszki powietrznej pasażera.

Napełniająca się przednia poduszka powietrzna pasażera może uderzyć w tył fotelika dla dziecka umieszczonego tyłem do kierunku jazdy z siłą, która może spowodować śmierć niemowlęcia lub poważne obrażenia ciała.

⚠ OSTRZEŻENIE

Sprawdzić, czy układ przedniej poduszki powietrznej pasażera jest włączony, jeśli na fotelu przednim pasażera nie umieszczono fotelika dla dziecka skierowanego tyłem do kierunku jazdy.

Pozostawienie wyłączonego układu przedniej poduszki powietrznej pasażera może spowodować poważne obrażenia lub śmierć podczas wypadku.

■ Wyłączenie układu przedniej poduszki powietrznej pasażera

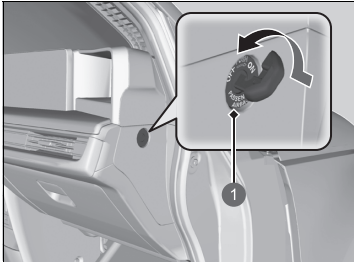

1 Przełącznik **ON/OFF** przedniej poduszki powietrznej pasażera

1. Włączyć hamulec postojowy i ustawić tryb zasilania **POJAZD WYŁĄCZONY**.
2. Otworzyć drzwi pasażera z przodu.
3. Umieścić zintegrowany kluczyk w przełączniku **ON/OFF** przedniej poduszki powietrznej pasażera.
 - Przełącznik znajduje się w bocznym panelu deski rozdzielczej po stronie przedniego pasażera.
4. Przekręcić zintegrowany kluczyk do położenia **OFF** i wyjąć z przełącznika.

■ Lampka sygnalizująca wyłączenie przedniej poduszki powietrznej pasażera

Gdy układ przedniej poduszki powietrznej pasażera zostanie włączony, lampka zgaśnie po kilku sekundach od aktywacji trybu zasilania.

Po wyłączeniu układu przedniej poduszki powietrznej pasażera lampka świeci się lub na chwilę gaśnie i znów się zapala.

■ Etykieta układu wyłączenia przedniej poduszki powietrznej pasażera

Etykieta znajduje się na bocznym panelu zestawu wskaźników po stronie pasażera.

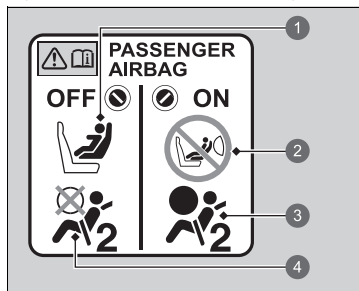

- ❶ Niemowlę przewożone w foteliku dla dziecka skierowanym tyłem do kierunku jazdy: może jechać z przodu, jeśli jest to konieczne
- ❷ Nie może podróżować z przodu
- ❸ Przednia poduszka powietrzna pasażera jest: aktywna
- ❹ Nieaktywna

▶▶ Wyłączenie układu przedniej poduszki powietrznej pasażera

UWAGA

- Przekręcić przełącznik **ON/OFF** przedniej poduszki powietrznej pasażera za pomocą zintegrowanego kluczyka. Użycie innego kluczyka może spowodować uszkodzenie przełącznika lub wadliwe działanie układu przedniej poduszki powietrznej pasażera.
- Nie należy zamykać drzwi ani mocno wciskać zintegrowanego kluczyka, gdy jest on włożony do przełącznika **ON/OFF** przedniej poduszki powietrznej pasażera. Przełącznik lub kluczyk może ulec uszkodzeniu.

Zalecamy, aby nie mocować fotelika dla dziecka skierowanego tyłem do kierunku jazdy na przednim fotelu pasażera.

▶ **Zabezpieczanie niemowląt** str. 78

Kierowca jest odpowiedzialny za ustawienie przełącznika przedniej poduszki powietrznej pasażera w położeniu **OFF** w przypadku zamontowania fotelika dla dziecka skierowanego tyłem do kierunku jazdy na przednim fotelu.

Po wymontowaniu fotelika dla dziecka skierowanego tyłem do kierunku jazdy z przedniego fotela pasażera należy włączyć poduszkę powietrzną.

Boczne poduszki powietrzne

Boczne poduszki powietrzne pomagają chronić tułów oraz miednicę kierowcy lub pasażera siedzącego na fotelu przednim w przypadku uderzenia bocznego o umiarkowanej lub dużej sile.

Umiejscowienie

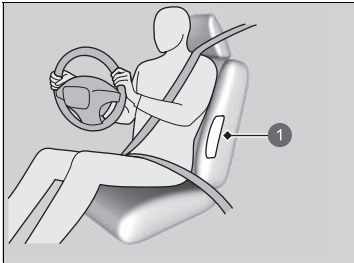

- 1 Położenie bocznej poduszki powietrznej

Boczne poduszki powietrzne znajdują się w zewnętrznych krawędziach oparcia siedzeń kierowcy i pasażera.

Obie mają oznaczenie **SIDE AIRBAG**.

⚠ Boczne poduszki powietrzne

Nie wolno mocować akcesoriów na bocznych poduszkach powietrznych ani w ich pobliżu. Mogłyby one zakłócać prawidłowe działanie poduszek powietrznych lub zranić kogoś podczas ich napęnlania.

Działanie

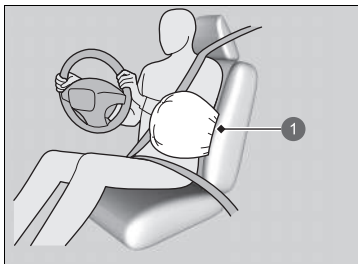

- 1 Napelniona boczna poduszka powietrzna

■ Kiedy boczna poduszka powietrzna zadziała przy niewielkim lub niezauważalnym uszkodzeniu pojazdu

Ponieważ system poduszek powietrznych wykrywa nagłe zwiększenie prędkości pojazdu, silne uderzenie w bok jego szkieletu może spowodować napelnienie bocznej poduszki powietrznej. W takich przypadkach uszkodzenie może być niewielkie lub zgoła niezauważalne, jednak czujniki uderzenia bocznego wykrywają wówczas na tyle poważną kolizję, aby odpalić poduszkę powietrzną.

■ Kiedy boczna poduszka powietrzna może nie zadziałać, mimo że widoczne uszkodzenia pojazdu wydają się poważne

Boczna poduszka powietrzna może nie zostać odpalona podczas uderzenia, w wyniku którego powstają poważne uszkodzenia pojazdu. Taka sytuacja może zaistnieć, gdy miejsce uderzenia znajduje się bardzo blisko przodu lub tyłu pojazdu albo gdy jego strefy zgniotu pochłonęły większość energii zderzenia. W obu przypadkach boczna poduszka powietrzna nie byłaby potrzebna ani nie zapewniałaby ochrony nawet w przypadku odpalenia.

⌘ Boczne poduszki powietrzne

Nie zakładać pokrowców na oparcia siedzeń ani nie wymieniać pokrycia przednich siedzeń bez uprzedniej konsultacji z ASO.

Niewłaściwe założenie pokrowca lub pokrycia oparcia przedniego siedzenia może uniemożliwić zadziałanie bocznej poduszki powietrznej podczas uderzenia bocznego.

Nie można dopuścić, aby przedni pasażer, siedząc bokiem, opierał głowę na drodze zadziałania bocznej poduszki powietrznej. Napelniająca się boczna poduszka powietrzna może uderzyć pasażera z dużą siłą i zranić go.

Boczne kurtyny powietrzne

Boczne kurtyny powietrzne pomagają chronić głowy kierowcy i pasażerów zajmujących zewnętrzne miejsca w przypadku umiarkowanego lub poważnego uderzenia bocznego.

Umieszczenie

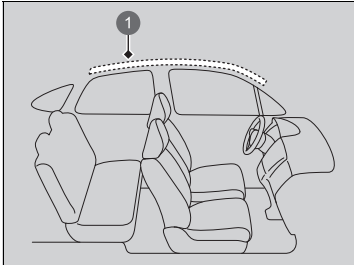

- 1 Położenie bocznych kurtyń powietrznych

Boczne kurtyny powietrzne są umieszczone w suficie nad bocznymi szybami, z obu stron pojazdu.

⚠ Boczne kurtyny powietrzne

Boczne kurtyny powietrzne są najbardziej skuteczne, gdy pas bezpieczeństwa jest prawidłowo zapięty, a osoba siedzi wyprostowana z plecami opartymi na fotelu.

Nie należy przyczepiać żadnych przedmiotów do bocznych szyb ani słupków dachowych, ponieważ mogą one uniemożliwić odpowiednie działanie bocznych kurtyń powietrznych.

■ Działanie

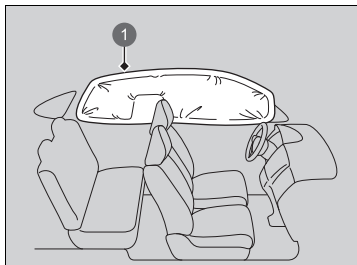

Boczna kurtyna powietrzna jest uaktywniana w przypadku umiarkowanego lub poważnego uderzenia bocznego.

- 1 Odpalona boczna kurtyna powietrzna

■ Kiedy boczne kurtyny powietrzne zadziałają w przypadku zderzenia czołowego

Jedna lub obie boczne kurtyny powietrzne mogą również zostać napełnione, jeśli wystąpi umiarkowane lub poważne zderzenie czołowe pod kątem.

Lampki układu poduszek powietrznych

W przypadku usterki systemu poduszek powietrznych zapala się lampka układu SRS, a w interfejsie informacji kierowcy pojawia się odpowiedni komunikat.

■ Lampka dodatkowego układu bezpieczeństwa (SRS)

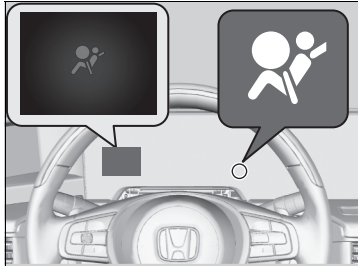

■ Jeśli włączony tryb zasilania to WŁĄCZONE

Lampka zapala się na kilka sekund, a następnie gaśnie. Oznacza to, że układ działa prawidłowo.

Jeśli lampka zaczyna świecić w innej sytuacji lub w ogóle się nie zapala, należy jak najszybciej sprawdzić układ w ASO. W przeciwnym razie poduszki powietrzne i napinacze pasów bezpieczeństwa mogą zadziałać nieprawidłowo w sytuacji, gdy będą potrzebne.

⚠ Lampka dodatkowego układu bezpieczeństwa (SRS)

⚠ OSTRZEŻENIE

Ignorowanie lampki układu SRS może spowodować poważne obrażenia ciała lub śmierć, jeśli układy poduszek powietrznych lub napinacze pasów bezpieczeństwa nie zadziałają prawidłowo.

Jeśli lampka układu SRS ostrzega o możliwym problemie, należy jak najszybciej przekazać pojazd do ASO w celu sprawdzenia.

⚠ OSTRZEŻENIE

Jeśli zaświeci się lampka układu SRS, należy natychmiast usunąć fotelik dla dziecka skierowany tyłem do kierunku jazdy z fotela przedniego pasażera. Nie należy ignorować lampki układu SRS nawet, jeśli wyłączono przednią poduszkę powietrzną pasażera.

Układ SRS może mieć usterkę powodującą włączenie się przedniej poduszki powietrznej pasażera, co może spowodować poważne obrażenia lub śmierć.

■ Lampka sygnalizująca wyłączenie przedniej poduszki powietrznej pasażera



■ Kiedy zapala się lampka wyłączenia poduszki powietrznej pasażera

Lampka świeci się w czasie, gdy układ przedniej poduszki powietrznej pasażera jest wyłączony.

Po wymontowaniu fotelika dla dziecka skierowanego tyłem do kierunku jazdy z przedniego fotela pasażera należy ręcznie włączyć poduszkę powietrzną. Lampka powinna zgasnąć.

Obsługa serwisowa poduszek powietrznych

Nie ma potrzeby ani nie powinno się wykonywać żadnych prac serwisowych lub wymiany podzespołów układów poduszek powietrznych we własnym zakresie. Należy jednak przekazać pojazd do ASO celem sprawdzenia w następujących sytuacjach:

■ Po odpaleniu poduszek powietrznych

Jeśli poduszka powietrzna została napełniona, należy wymienić jej jednostkę sterującą i inne powiązane podzespoły. Jeśli zadziałał automatyczny napinacz pasa bezpieczeństwa, także konieczna jest jego wymiana.

■ Gdy pojazd uległ umiarkowanemu lub poważnemu wypadkowi

Nawet jeśli poduszki nie napełnią się, należy oddać pojazd do ASO celem sprawdzenia takich elementów jak: napinacze przednich i tylnych pasów bezpieczeństwa oraz każdy pas bezpieczeństwa zapięty podczas kolizji.

✘ Obsługa serwisowa poduszek powietrznych

Usuwanie podzespołów układu poduszek powietrznych z pojazdu jest zabronione.

W przypadku awarii, odłączenia lub napełnienia poduszki powietrznej / uruchomienia napinacza pasa bezpieczeństwa należy zlecić przegląd wykwalifikowanemu personelowi.

Odradzamy ponowne użycie uszkodzonych podzespołów układów poduszek powietrznych, w tym poduszki powietrznej, napinaczy, czujników i modułu sterującego.

Informacje o systemie odblokowywania pokrywy komory silnika

System odblokowywania pokrywy komory silnika został zaprojektowany w celu zapobiegania możliwym urazom głowy przechodnia w przypadku czołowego zderzenia z pojazdem.

System włącza się w następujących warunkach

Pojazd uderzy w przechodnia lub inne obiekty, jadąc ze średnią lub wysoką prędkością.

Jak działa układ

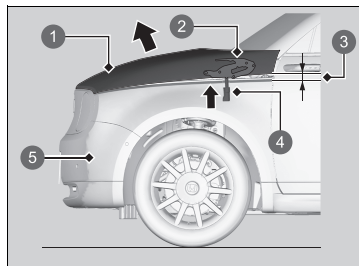

- 1 Pokrywa komory silnika
- 2 Zawias
- 3 Podnosi się o około 100 mm
- 4 Podzespół modułu zasilającego
- 5 Czujniki uderzenia przechodnia

Gdy czujniki uderzenia przechodnia wykryją uderzenie o określonej sile, system odblokowywania pokrywy komory silnika zostanie aktywowany, a tylna część pokrywy komory silnika podniesie się.

Uniesiona pokrywa komory silnika może zmniejszyć obrażenia głowy przechodnia.

Zespoły napędowe znajdują się w przedniej części zawiasów pojazdu.

Informacje o systemie odblokowywania pokrywy komory silnika

OSTRZEŻENIE

Po włączeniu systemu odblokowywania pokrywy komory silnika podzespoły modułu zasilania silnie się nagrzewają i mogą spowodować poparzenia. Nie należy dotykać podzespołów modułu zasilania, aż do momentu ich ostygnięcia.

UWAGA

Nie należy próbować otwierać pokrywy komory silnika po aktywacji systemu odblokowywania pokrywy komory silnika. Po aktywacji systemu upewnij się, czy podniesiona pokrywa komory silnika nie zmniejsza widoczności, a następnie jechać powoli, zachowując szczególną ostrożność.

Jeśli pokrywa komory silnika nie jest całkowicie zamknięta, funkcja może nie działać prawidłowo. Przed rozpoczęciem jazdy upewnij się, że pokrywa komory silnika jest całkowicie zamknięta.

Wystąpienie następujących okoliczności również może spowodować aktywację systemu.

- Poważne uderzenie w podwozie pojazdu.
- Przejżdżanie przez progi zwalniające lub wjeżdżanie w dziury z dużą prędkością.
- Uderzenia różnych przedmiotów w czujniki uderzenia przechodnia.

System może nie zostać aktywowany, jeżeli pojazd:

- Został uderzony z tyłu lub z boku.
- Został wywrócony do góry nogami.
- Uderzył w przechodnia pod kątem.

Inne czynniki, takie jak miejsce i kąt uderzenia lub prędkość jazdy podczas uderzenia, mogą zapobiec aktywacji systemu odblokowywania pokrywy komory silnika.

► Informacje o systemie odblokowywania pokrywy komory silnika

Warunki prawidłowego działania systemu odblokowywania pokrywy komory silnika:

- Zawsze używać opon o rozmiarze oryginalnie założonych na koła. System może nieprawidłowo odczytać prędkość pojazdu w przypadku jazdy z oponami o innym rozmiarze.
- Nigdy nie oddziaływać siłą na moduł zasilania. Może on zostać uszkodzony w przypadku trzaśnięcia pokrywą komory silnika podczas zamykania.
- Nie oddziaływać siłą na czujniki uderzenia przechodnia znajdujące się w przednim zderzaku.

Etykieta systemu odblokowywania pokrywy komory silnika znajduje się pod pokrywą komory silnika:

► **Rozmieszczenie etykiet** str. 103

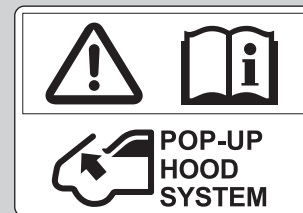

■ Komunikat ostrzegawczy dotyczący systemu odblokowywania pokrywy komory silnika

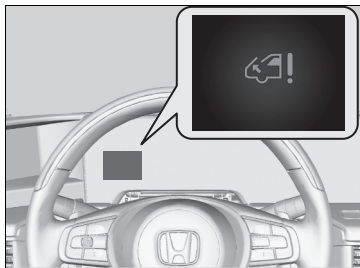

■ Jeśli włączony tryb zasilania to **WŁĄCZONE**

Komunikat ostrzegawczy dotyczący systemu odblokowywania pokrywy komory silnika pojawia się w interfejsie informacji kierowcy w przypadku wystąpienia potencjalnego problemu.

Konserwacja systemu odblokowywania pokrywy komory silnika

Nie ma potrzeby ani nie powinno się wykonywać żadnych prac serwisowych lub wymiany podzespołów systemu odblokowywania pokrywy komory silnika we własnym zakresie. Niemniej jednak, jeśli system odblokowywania pokrywy komory silnika został aktywowany, należy zlecić wymianę modułu sterującego i innych powiązanych części ASO.

⚠ Komunikat ostrzegawczy dotyczący systemu odblokowywania pokrywy komory silnika

⚠ OSTRZEŻENIE

Zignorowanie komunikatu dotyczącego systemu odblokowywania pokrywy komory silnika może skutkować jego uszkodzeniem. Może to spowodować poważne obrażenia lub śmierć przechodnia w przypadku uderzenia go przez pojazd.

Jeśli komunikat dotyczący systemu odblokowywania pokrywy komory silnika się wyświetli, należy zlecić wykonanie kontroli pojazdu ASO.

⚠ Konserwacja systemu odblokowywania pokrywy komory silnika

Jeśli przedni zderzak jest uszkodzony, należy zlecić wykonanie kontroli pojazdu ASO, nawet jeśli system odblokowywania pokrywy komory silnika nie został aktywowany.

Ochrona przewożonych dzieci

Co roku wiele dzieci ulega obrażeniom lub ginie w wypadkach samochodowych, ponieważ nie zostały zabezpieczone lub zastosowane środki były nieprawidłowe. Wypadki drogowe są główną przyczyną zgonów dzieci w wieku do lat 12.

Aby ograniczyć ilość zgonów i obrażeń dzieci oraz niemowląt, powinny być one zawsze prawidłowo zabezpieczone w czasie jazdy samochodem.

☒ Ochrona przewożonych dzieci

Ostona przeciwsłoneczna pasażera

⚠ OSTRZEŻENIE



NIGDY nie używać fotelika dla dziecka ustawionego tyłem do kierunku jazdy na siedzeniu, przed którym znajduje się **WŁĄCZONA PODUSZKA POWIETRZNA**, ponieważ może to spowodować **ŚMIERĆ** lub **POWAŻNE OBRAŻENIA U DZIECKA**.

⚠ OSTRZEŻENIE

Dzieci, które w czasie jazdy nie są zabezpieczone lub są zabezpieczone nieprawidłowo, mogą w razie wypadku odnieść poważne obrażenia lub ponieść śmierć.

Dziecko, które jest za małe, aby korzystać z pasa bezpieczeństwa, powinno być przewożone w atestowanym foteliku dla dziecka. Większe dzieci powinny się prawidłowo przypinać pasami bezpieczeństwa, stosując w razie konieczności fotelik podwyższający.

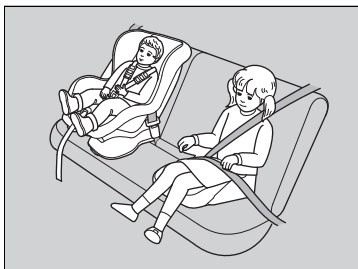

Dzieci powinny siedzieć na tylnym siedzeniu i być odpowiednio zabezpieczone. Powody tego są następujące:

- Napełnienie przedniej lub bocznej poduszki powietrznej może spowodować obrażenia albo nawet śmierć dziecka siedzącego na przednim fotelu.
- Dziecko siedzące na przednim fotelu może bardziej utrudniać kierowcy bezpieczne prowadzenie pojazdu.
- Statystyki wykazują, że dzieci każdego wzrostu i w każdym wieku są bezpieczniejsze, gdy są prawidłowo zabezpieczone na fotelu tylnym.

► Ochrona przewożonych dzieci

W wielu krajach prawo wymaga, aby wszystkie dzieci do 12. roku życia i te o wzroście poniżej 150 cm były przewożone i odpowiednio zabezpieczone na tylnym fotelu.

W wielu krajach wymaga się używania oficjalnie atestowanych i odpowiednich fotelików dziecięcych do przewożenia dziecka na dowolnym siedzeniu pasażera. Należy dostosować się do aktualnych przepisów obowiązujących w kraju pobytu.

Foteliki dziecięce muszą spełniać wymogi normy bezpieczeństwa UN nr 44 lub 129 albo przepisów danego kraju.

► **Wybór fotelika dla dziecka** str. 81

- Nigdy nie wolno trzymać dziecka na kolanach, ponieważ w takiej sytuacji zapewnienie mu bezpieczeństwa w razie wypadku jest niemożliwe.
- Nigdy nie wolno opinać się pasem bezpieczeństwa razem z dzieckiem. W czasie wypadku pas mógłby wcisnąć się głęboko w ciało dziecka, powodując poważne lub śmiertelne obrażenia.
- Nigdy nie wolno pozwalać, aby dwójka dzieci przypinała się tym samym pasem bezpieczeństwa. Oboje mogłyby doznać poważnych obrażeń ciała w czasie zderzenia.
- Dzieci, które są zbyt małe, aby używać pasa bezpieczeństwa, należy odpowiednio przypiąć do pojazdu w atestowanym foteliku dla dziecka przymocowanym prawidłowo za pomocą pasa bezpieczeństwa albo systemu mocowań fotelika dziecięcego.
- Nie można pozwalać dzieciom otwierać drzwi i szyb ani bawić się elementami regulacyjnymi siedzeń.
- Nie wolno pozostawiać dzieci w pojeździe bez opieki, zwłaszcza w upalne dni, gdy wewnątrz pojazdu może nagrzać się do temperatury zagrażającej zdrowiu i życiu. Poza tym mogłyby one włączyć elementy sterujące pojazdu, powodując jego niespodziewane przemieszczenie.

☒ Ochrona przewożonych dzieci

OSTRZEŻENIE: aby uniemożliwić dzieciom otwieranie szyb, należy użyć wyłącznika szyb sterowanych elektrycznie. Zapobiega on opuszczaniu i podnoszeniu szyb przez dzieci, co mogłoby być dla nich niebezpieczne i dodatkowo rozpraszałoby uwagę kierowcy.

☒ **Otwieranie/zamykanie szyb sterowanych elektrycznie** str. 194

OSTRZEŻENIE: wysiadając z pojazdu (także wraz z innymi osobami), należy zawsze pamiętać o zabraniu ze sobą kluczyka.

Na osłonie przeciwsłonecznej po stronie pasażera znajduje się etykieta zawierająca informację na temat zagrożeń związanych z przednią poduszką powietrzną pasażera oraz na temat bezpieczeństwa dziecka. Należy zapoznać się z instrukcjami zamieszczonymi na tej etykiecie oraz stosować się do nich.

☒ **Etykiety bezpieczeństwa** str. 103

Bezpieczeństwo niemowląt i małych dzieci

Zabezpieczanie niemowląt

Niemowlę należy prawidłowo zapiąć w zwiększającym bezpieczeństwo foteliku dziecięcym, zamontowanym tyłem do kierunku jazdy i zaopatrzonym w odchylane oparcie, dopóki nie przekroczy ono limitu masy ciała lub wzrostu określonego przez producenta fotelika oraz nie ukończy pierwszego roku życia.

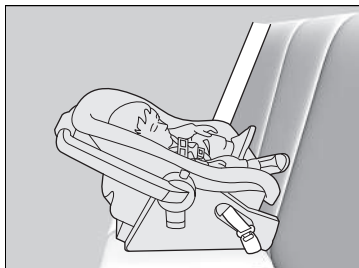

■ Położenie fotelika dla dziecka montowanego tyłem do kierunku jazdy

Fotelik dla dziecka należy umieszczać i przypinać na tylnym siedzeniu.

- ▶ Zaleca się umieszczenie fotelika na tylnym siedzeniu znajdującym się bezpośrednio za przednim fotelem pasażera, przesunięcie przedniego fotela tak daleko jak to potrzebne do przodu i pozostawienie go pustym.
- ▶ Sprawdzić, czy fotelik dla dziecka nie styka się z fotelem przed nim. Ewentualnie można postarać się o mniejszy fotelik dla dziecka montowany tyłem do kierunku jazdy.

Zabezpieczanie niemowląt

⚠ OSTRZEŻENIE

Umieszczenie fotelika dla dziecka skierowanego tyłem do kierunku jazdy na przednim siedzeniu może spowodować poważne obrażenia lub śmierć dziecka w momencie napełniania się poduszki powietrznej pasażera.

Fotelik ustawiony tyłem do kierunku jazdy należy zawsze umieszczać na tylnym, a nie na przednim siedzeniu.

Zgodnie z wymaganiami normy bezpieczeństwa UN 94:

⚠ OSTRZEŻENIE



NIGDY nie używać fotelika dla dziecka ustawionego tyłem do kierunku jazdy na siedzeniu, przed którym znajduje się **WŁĄCZONA PODUSZKA POWIETRZNA**, ponieważ może to spowodować **ŚMIERĆ** lub **POWAŻNE OBRAŻENIA U DZIECKA**.

Zdarza się, że zamontowany prawidłowo fotelik dla dziecka montowany tyłem do kierunku jazdy uniemożliwia kierowcy lub pasażerowi siedzącemu z przodu pełne odsunięcie fotela lub ustawianie oparcia w najdogodniejszym położeniu.

☒ Zabezpieczanie niemowląt

Wielu specjalistów zaleca stosowanie fotelika dla dziecka montowanego tyłem do kierunku jazdy maksymalnie do drugiego roku życia, o ile tylko wzrost i waga dziecka pozwalają na przewożenie go w takim foteliku.

Fotelików przeznaczonych do montażu tyłem do kierunku jazdy nie wolno nigdy montować w taki sposób, aby były skierowane przodem do kierunku jazdy.

Przed montażem należy zawsze zapoznać się z instrukcjami dostarczanymi przez producentów fotelików dla dziecka.

W przypadku napełnienia się przedniej poduszki powietrznej pasażera może ona uderzyć w fotelik dla dziecka skierowany tyłem do kierunku jazdy, powodując jego wyrwanie oraz poważne obrażenia dziecka.

Jeśli fotelik dla dziecka skierowany tyłem do kierunku jazdy musi zostać zamontowany na przednim fotelu pasażera, należy wyłączyć ręcznie układ przedniej poduszki powietrznej pasażera.

☒ **Układ wyłączenia przedniej poduszki powietrznej pasażera** str. 62

■ Zabezpieczanie mniejszych dzieci

Jeśli dziecko ma co najmniej rok i przekroczyło limity masy ciała i wzrostu wyznaczone przez producenta fotelika dla dziecka montowanego tyłem do kierunku jazdy, należy prawidłowo umieszczać je w solidnie przymocowanym foteliku skierowanym przodem do kierunku jazdy i przewozić je w ten sposób, aż do przekroczenia limitów masy ciała i wzrostu wyznaczonych dla takiego fotelika.

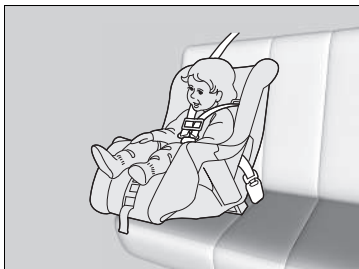

■ Umieszczenie fotelika skierowanego przodem do kierunku jazdy

Zalecamy, aby fotelik skierowany przodem do kierunku jazdy umieszczać na tylnym siedzeniu.

Umieszczenie fotelika skierowanego przodem do kierunku jazdy na przednim siedzeniu może być niebezpieczne. Tyłne siedzenie jest najbezpieczniejszym miejscem dla dziecka.

▶▶ Zabezpieczanie mniejszych dzieci

▲ OSTRZEŻENIE

Umieszczenie fotelika dla dziecka mocowanego przodem do kierunku jazdy na przednim siedzeniu może spowodować poważne obrażenia lub śmierć dziecka w momencie napętniania się przedniej poduszki powietrznej.

Jeśli fotelik dla dziecka siedzącego przodem do kierunku jazdy trzeba koniecznie umieścić z przodu, należy maksymalnie odsunąć fotel pasażera do tyłu i prawidłowo zabezpieczyć dziecko.

Należy zaznajomić się z przepisami obowiązującymi kierowcę pojazdu z zamontowanym fotelikiem dla dziecka oraz stosować się do instrukcji przekazanych przez producenta takiego fotelika.

Wybór fotelika dla dziecka

Niektóre modele fotelików dziecięcych są przystosowane do montażu za pomocą dolnych mocowań. Niektóre mają sztywne złącza, a inne złącza elastyczne. Oba rodzaje są równie łatwe w użyciu. Niektóre obecne i wcześniejsze foteliki dla dziecka można przymocować tylko za pomocą pasa bezpieczeństwa. Niezależnie od wybranego rodzaju, należy postępować zgodnie z instrukcjami obsługi i bezpieczeństwa wraz z szacunkowymi datami przydatności dostarczonymi przez producenta oraz instrukcjami zawartymi w niniejszej instrukcji obsługi. Odpowiedni montaż jest kluczowy w zapewnieniu maksymalnego bezpieczeństwa dziecka.

Wersja z elastycznym złączem może nie być dostępna w danym kraju.

W przypadku foteli i pojazdów niewyposażonych w dolne mocowania fotelik dla dziecka należy przymocować za pomocą pasa bezpieczeństwa oraz górnego paska dla zwiększenia bezpieczeństwa. W przypadku braku możliwości użycia systemu dolnych mocowań wszystkie foteliki dla dzieci należy mocować za pomocą pasa bezpieczeństwa. Ponadto producent fotelików dla dzieci może zalecać użycie pasa bezpieczeństwa do zamocowania fotelika ISOFIX po osiągnięciu przez dziecko określonej wagi ciała. Należy zapoznać się z instrukcją obsługi fotelika dla dziecka, aby uzyskać wiedzę na temat odpowiedniego mocowania.

Ważny aspekt przy wyborze fotelika dla dziecka

Sprawdzić, czy fotelik spełnia poniższe trzy wymogi:

- Typ i wielkość fotelika są odpowiednie dla danego dziecka.
- Typ fotelika jest odpowiedni dla miejsca, w którym zostanie on zamontowany.
- Fotelik dla dziecka jest zgodny z normami bezpieczeństwa. Zalecamy, aby foteliki dla dziecka spełniały wymagania normy bezpieczeństwa UN 44 lub 129 albo przepisów bezpieczeństwa danego kraju. Należy sprawdzić, czy wyrób ma atest i załączone oświadczenie producenta o zgodności wyrobu z obowiązującymi przepisami.

Wybór fotelika dla dziecka

Montaż fotelika zgodnego z układem dolnych mocowań jest prosty.

Foteliki dziecięce montowane z wykorzystaniem dolnych mocowań opracowano z myślą o ułatwieniu montażu i ograniczeniu możliwości wystąpienia obrażeń ciała spowodowanych nieprawidłowym zamocowaniem.

■ Standardy dot. fotelików dla dziecka

Fotelik dla dziecka, który spełnia wymagania odpowiedniej normy UN, ma etykietę homologacyjną przedstawioną w tabeli obok, niezależnie od tego, czy jest to fotelik typu i-Size/ISOFIX czy fotelik mocowany za pomocą pasa bezpieczeństwa. Przed zakupem lub użyciem fotelika dla dziecka należy sprawdzić etykietę homologacyjną i upewnić się, czy jego rodzaj jest właściwy dla posiadanego pojazdu, czy jest odpowiedni dla dziecka oraz czy spełnia stosowne normy UN.

►► Wybór fotelika dla dziecka

Przykład etykiety homologacyjnej poświadczającej zgodność z normą bezpieczeństwa UN 44

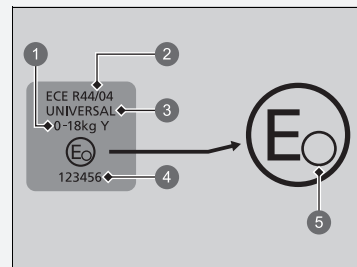

- 1 „Grupa wagowa”
- 2 Numer normy
- 3 Kategoria
- 4 Numer homologacji
- 5 Kod kraju

Wybór fotelika dla dziecka

Przykład etykiety homologacyjnej poświadczającej zgodność z normą bezpieczeństwa UN 129

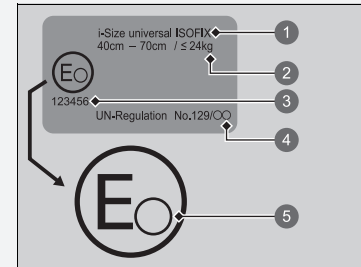

- 1 Kategoria
- 2 Wskaźnik wzrostu i wagi
- 3 Numer homologacji
- 4 Numer normy
- 5 Kod kraju

Miejsca do montażu fotelika dla dziecka

Poduszka powietrzna pasażera
WŁĄCZONA w pojazdach
z kierownicą z lewej strony



Poduszka powietrzna pasażera
WYŁĄCZONA w pojazdach
z kierownicą z lewej strony



	Miejsce odpowiednie do uniwersalnych fotelików mocowanych za pomocą pasów bezpieczeństwa.
	Miejsce odpowiednie do uniwersalnych fotelików skierowanych przodem do kierunku jazdy mocowanych za pomocą pasów bezpieczeństwa.
	Miejsce odpowiednie do fotelików i-Size i ISOFIX.
	Miejsce odpowiednie wyłącznie do fotelików skierowanych przodem do kierunku jazdy.
	Nigdy nie stosować fotelików skierowanych tyłem do kierunku jazdy.
	Miejsce umieszczenia fotelika wyposażonego w górne paski mocujące.

*1: Przesunąć siedzenie maksymalnie do tyłu.

Jeśli fotelik dziecięcy koliduje z zagłówkiem i nie można go zamontować stabilnie, należy podnieść zagłówki do najwyższego położenia. Jeśli nie da się uniknąć tego problemu nawet po podniesieniu zagłówka, należy wymontować zagłówki. Należy pamiętać, że wymontowany zagłówek należy przechowywać w bagażniku w taki sposób, aby nie mógł się poruszyć podczas gwałtownego hamowania lub kolizji.

Jeżeli fotelik dziecięcy zostanie wymontowany, należy przymocować zagłówki do oryginalnego siedzenia i upewnić się, że jest zablokowany.

*2: Gdy włączona jest przednia poduszka powietrzna pasażera, można zamontować wyłącznie fotelik dziecięcy skierowany przodem do kierunku jazdy.

*3: Jeśli fotelik dziecięcy koliduje z zagłówkiem i nie można go zamontować stabilnie, należy podnieść zagłówki do najwyższego położenia.

*4: Aby zamontować uniwersalny pas bezpieczeństwa, należy ustawić oparcie fotela w najwyższym położeniu blokady przedniej.

- Jeśli fotelik dziecięcy na tylnym siedzeniu koliduje z przednim fotelem, ustawić fotel przedni w takim położeniu, aby nie przeszkadzał.

*5: W przypadku montażu fotelików dziecięcych z systemem ISOFIX w rozmiarze R2 lub mniejszych, gdy fotelik dotyka fotela kierowcy, należy ustawić fotel w najwyższym położeniu.

*6: W przypadku montażu fotelika dziecięcego z systemem ISOFIX w rozmiarze R3, gdy fotelik dziecięcy dotyka fotela kierowcy, należy ustawić fotel kierowcy w najwyższym położeniu i oparcie fotela w położeniu blokady przedniej, a także wyregulować przesunięcie fotela do 11 stopnia od skrajnego położenia przedniego.

W przypadku kolizji z fotelem pasażera, ustawić oparcie siedzenia pasażera w pozycji blokady przedniej i przesunąć siedzenie do 10 stopnia od skrajnego położenia przedniego.

- Systemy fotelików dziecięcych z podporą można zamontować w pozycji siedzącej, w której nie można zamontować fotelika i-Size.

- Jeśli fotelik dziecięcy nie może być zamocowany stabilnie, ustawić oparcie siedzenia równoległe do oparcia siedzenia, tak aby znajdowało się przed zamocowaniem pasa bezpieczeństwa.

Poduszka powietrzna pasażera
WŁĄCZONA w pojazdach
z kierownicą z prawej strony



Poduszka powietrzna pasażera
WYŁĄCZONA w pojazdach
z kierownicą z prawej strony



	Miejsce odpowiednie do uniwersalnych fotelików mocowanych za pomocą pasów bezpieczeństwa.
	Miejsce odpowiednie do uniwersalnych fotelików skierowanych przodem do kierunku jazdy mocowanych za pomocą pasów bezpieczeństwa.
	Miejsce odpowiednie do fotelików i-Size i ISOFIX.
	Miejsce odpowiednie wyłącznie do fotelików skierowanych przodem do kierunku jazdy.
	Nigdy nie stosować fotelików skierowanych tyłem do kierunku jazdy.
	Miejsce umieszczenia fotelika wyposażonego w górne paski mocujące.

*1: Przesunąć siedzenie maksymalnie do tyłu.

Jeśli fotelik dziecięcy koliduje z zagłówkiem i nie można go zamontować stabilnie, należy podnieść zagłówki do najwyższego położenia. Jeśli nie da się uniknąć tego problemu nawet po podniesieniu zagłówka, należy wymontować zagłówki. Należy pamiętać, że wymontowany zagłówek należy przechowywać w bagażniku w taki sposób, aby nie mógł się poruszyć podczas gwałtownego hamowania lub kolizji.

Jeżeli fotelik dziecięcy zostanie wymontowany, należy przymocować zagłówki do oryginalnego siedzenia i upewnić się, że jest zablokowany.

*2: Gdy włączona jest przednia poduszka powietrzna pasażera, można zamontować wyłącznie fotelik dziecięcy skierowany przodem do kierunku jazdy.

*3: Jeśli fotelik dziecięcy koliduje z zagłówkiem i nie można go zamontować stabilnie, należy podnieść zagłówki do najwyższego położenia.

*4: Aby zamontować uniwersalny pas bezpieczeństwa, należy ustawić oparcie fotela w najwyższym położeniu blokady przedniej.

- Jeśli fotelik dziecięcy na tylnym siedzeniu koliduje z przednim fotelem, ustawić fotel przedni w takim położeniu, aby nie przeszkadzał.

*5: W przypadku montażu fotelików dziecięcych z systemem ISOFIX w rozmiarze R2 lub mniejszych, gdy fotelik dotyka fotela kierowcy, należy ustawić fotel w najwyższym położeniu.

*6: W przypadku montażu fotelika dziecięcego z systemem ISOFIX w rozmiarze R3, gdy fotelik dziecięcy dotyka fotela kierowcy, należy ustawić fotel kierowcy w najwyższym położeniu i oparcie fotela w położeniu blokady przedniej, a także wyregulować przesunięcie fotela do 11 stopnia od skrajnego położenia przedniego.

W przypadku kolizji z fotelem pasażera, ustawić oparcie siedzenia pasażera w pozycji blokady przedniej i przesunąć siedzenie do 10 stopnia od skrajnego położenia przedniego.

- Systemy fotelików dziecięcych z podporą można zamontować w pozycji siedzącej, w której nie można zamontować fotelika i-Size.

- Jeśli fotelik dziecięcy nie może być zamocowany stabilnie, ustawić oparcie siedzenia równoległe do oparcia siedzenia, tak aby znajdowało się przed zamocowaniem pasa bezpieczeństwa.

Wszystkie wersje

Szczegółowe informacje dotyczące montażu CRS

Numer miejsca umieszczenia fotelika	Miejsce umieszczenia fotelika					
	Grupy rozmiaru Waga Postura		1		2	3
			Przedni fotel pasażera*1		2. rząd*3	
			Polożenie przełącznika ON/ OFF przedniej poduszki powietrznej pasażera		Lewo	Prawo
ON*2	OFF					
Miejsce odpowiednie do uniwersalnych fotelików mocowanych pasami (tak/nie)	Grupa 0	Do 10 kg	Nie	Tak*4	Tak	Tak
	Grupa 0+	Do 13 kg				
	Grupa I	9–18 kg	Tak*4	Tak	Tak	
	Grupa II	15–25 kg				
	Grupa III	22–36 kg				
Miejsce odpowiednie do fotelika i-Size (tak/nie)	≤150 cm		Nie	Nie	Tak	Tak
Miejsce odpowiednie do oryginalnych fotelików dla dzieci na rynek europejski*7	Patrz lista oryginalnych produktów CRS		Tak	Tak	Tak	Tak
Miejsce odpowiednie do mocowania bocznego (L1/L2)	—		Nie	Nie	Nie	Nie
Największe odpowiednie mocowanie fotelika ustawianego tyłem do kierunku jazdy (R1/R2X/R2/R3)	Grupa 0	Do 10 kg	Nie	Nie	R2X, R2*5 R3*6	R2X, R2*5 R3*6
	Grupa 0+	Do 13 kg				
	Grupa I	9–18 kg				
Największe odpowiednie mocowanie fotelika umieszczanego przodem do kierunku jazdy (F2X/F2/F3)	Grupa I	9–18 kg	Nie	Nie	F3	F3
Największe odpowiednie mocowanie fotelika podwyższającego (B2/B3)	≤150 cm		B3	B3	B3	B3

►► Miejsca do montażu fotelika dla dziecka

Kupując fotelik dla dziecka, należy sprawdzić, czy klasa rozmiaru ISOFIX oraz system mocowania pasują do posiadanego pojazdu.

Mocowanie (CRF)	Opis
ISO/L1	Lewy fotelik boczny dla niemowląt (przenośne łóżeczko)
ISO/L2	Prawy fotelik boczny dla niemowląt (przenośne łóżeczko)
ISO/R1	Fotelik dla niemowląt skierowany tyłem do kierunku jazdy
ISO/R2X	Mały fotelik dla dziecka skierowany tyłem do kierunku jazdy
ISO/R2	Mały fotelik dla dziecka skierowany tyłem do kierunku jazdy
ISO/R3	Pełnowymiarowy fotelik dla dziecka skierowany tyłem do kierunku jazdy
ISO/F2X	Obniżony fotelik dla dziecka skierowany przodem do kierunku jazdy
ISO/F2	Obniżony fotelik dla dziecka skierowany przodem do kierunku jazdy
ISO/F3	Fotelik dla dziecka o pełnej wysokości skierowany przodem do kierunku jazdy
ISO/B2	Zwężony fotelik podwyższający skierowany przodem do kierunku jazdy
ISO/B3	Pełnowymiarowy fotelik podwyższający skierowany przodem do kierunku jazdy

- *1: Przesunąć fotel całkowicie do tyłu. Jeśli fotelik dziecięcy koliduje z zagłówkiem i nie można go zamontować stabilnie, należy podnieść zagłówki do najwyższego położenia. Jeśli nie można uniknąć tego problemu nawet po podniesieniu zagłówka, należy wymontować zagłówki. Należy pamiętać, że wymontowany zagłówek należy przechowywać w bagażniku w taki sposób, aby nie mógł się poruszyć podczas gwałtownego hamowania lub kolizji.
Jeżeli fotelik dla dziecka zostanie wymontowany, należy przymocować zagłówki do oryginalnego siedzenia i upewnić się, że jest zablokowany.
- *2: Gdy włączona jest przednia poduszka powietrzna pasażera, można zamontować wyłącznie fotelik dziecięcy skierowany przodem do kierunku jazdy.
- *3: Jeśli fotelik dziecięcy koliduje z zagłówkiem i nie można go zamontować stabilnie, należy podnieść zagłówki do najwyższego położenia.
- *4: Aby zamontować uniwersalny pas bezpieczeństwa, należy ustawić oparcie fotela w najwyższym położeniu blokady przedniej.
 - Jeśli fotelik dziecięcy na tylnym siedzeniu koliduje z przednim fotelem, ustawić fotel przedni w takim położeniu, aby nie przeszkadzał.
- *5: W przypadku montażu fotelików dziecięcych z systemem ISOFIX w rozmiarze R2 lub mniejszych, gdy fotelik dotyka fotela kierowcy, należy ustawić fotel w najwyższym położeniu.
- *6: W przypadku montażu fotelika dziecięcego ISOFIX w rozmiarze R3, gdy fotelik dla dziecka dotyka siedzenia kierowcy, ustawić fotel kierowcy w najwyższym położeniu i oparcie fotela w położeniu blokady przedniej oraz przesunąć fotel do 11 stopnia od skrajnego położenia przedniego. W przypadku kolizji z fotelem pasażera ustawić fotel pasażera z powrotem w położeniu blokady przedniej. Następnie przesunąć siedzenie do 10 stopnia od skrajnego położenia przedniego.
- *7: Wymienione foteliki dla dziecka (CRS) są zalecane przez firmę Honda w dniu publikacji niniejszego dokumentu.
Aby zapoznać się aktualną ofertą rekomendowanych fotelików dla dziecka, należy skonsultować się ze specjalistą ASO Honda.
Można również stosować inne systemy CRS — listy zalecanych pojazdów można uzyskać od producentów systemu CRS.
 - Systemy fotelików dziecięcych z podporą można instalować na miejscu, gdzie nie można zainstalować systemu i-Size.
 - Jeśli nie można stabilnie zamontować fotelika dziecięcego, ustawić kąt oparcia siedzenia równoległe z oparciem, przed górnym zaczepem pasa bezpieczeństwa.

■ Lista oryginalnych fotelików dla dzieci na rynek europejski

UN R129

Zakres zastosowania	Fotelik dla dziecka	Kategoria
od 40 cm do 83 cm do 13 kg (noworodek – 15 miesięcy)	Honda baby safe	Uniwersalny mocowany pasem
	Honda baby safe ISOFIX	Uniwersalny i-Size ISOFIX
od 76 cm do 105 cm Od 9kg do 22kg (15 miesięcy – 4 lata)	Honda ISOFIX	Uniwersalny i-Size ISOFIX
od 100 cm do 150 cm od 15 kg do 36 kg (od 3,5 do 12 lat)	Honda KIDFIX	Fotelik podwyższający i-Size

Montaż fotelika dla dziecka z wykorzystaniem dolnych mocowań

Fotelik dziecięcy zgodny z układem dolnych zaczepów można zamontować na dowolnych z dwóch tylnych siedzeń. Fotelik mocuje się do dolnych mocowań za pomocą złączy sztywnych lub elastycznych (patrz ilustracje).

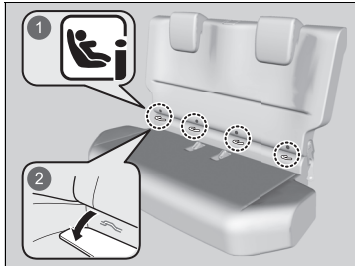

- 1 Oznaczenia
- 2 Osłony

1. Zlokalizować oznaczenia punktów mocowania u podstawy poduszki fotela.
 2. Wyciągnąć osłony pod oznaczeniami, aby odsłonić dolne mocowania.
- Patrz ilustracja.

Montaż fotelika dla dziecka z wykorzystaniem dolnych mocowań

OSTRZEŻENIE

Nigdy nie należy podłączać dwóch fotelików dla dziecka do tego samego punktu mocowania. W przypadku kolizji jeden punkt mocowania może nie być wystarczająco mocny, aby utrzymać dwa foteliki dla dziecka, i może pęknąć, powodując poważne obrażenia lub śmierć.

Niektóre foteliki dla dziecka są wyposażone w opcjonalne prowadnice, które zapobiegają ewentualnemu uszkodzeniu powierzchni siedzenia. Prowadnic należy używać zgodnie z instrukcjami producenta; przymocować je do dolnych mocowań, jak pokazano na ilustracji.

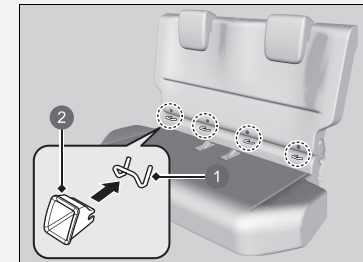

- 1 Dolne mocowania
- 2 Prowadnica

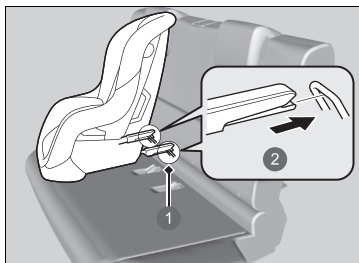

- 1 Dolne mocowania
- 2 Szttywne złącze

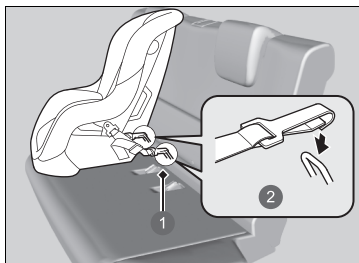

- 1 Dolne mocowania
- 2 Elastyczne złącze

3. Umieścić fotelik dla dziecka na siedzeniu i zamontować fotelik w dolnych mocowaniach zgodnie z dołączoną do niego instrukcją.

- ▶ Podczas montażu fotelika należy sprawdzić, czy dostęp do dolnych mocowań nie jest zablokowany przez pas bezpieczeństwa lub inny przedmiot.
- ▶ Jeśli fotelik dla dziecka koliduje z zagłówkiem, należy go podnieść do najwyższego położenia.
- ▶ Jeśli fotelik dziecięcy nie jest prawidłowo zamocowany, należy wyregulować położenie przedniego fotela.

▶▶ Montaż fotelika dla dziecka z wykorzystaniem dolnych mocowań

W przypadku użycia fotelika dla dziecka zwiększającego bezpieczeństwo montowanego za pomocą systemu dolnych mocowań należy ze względów bezpieczeństwa sprawdzić, czy fotelik został odpowiednio zamontowany w pojeździe. Fotelik dla dziecka nieodpowiednio przymocowany nie zapewni właściwej ochrony dziecka i może spowodować obrażenia ciała dziecka lub innych osób w pojeździe.

Wersja z elastycznym złączem może nie być dostępna w danym kraju.

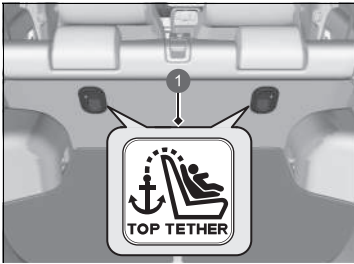

- 1 Ikona zaczepu górnego paska mocującego

► Montaż fotelika dla dziecka z wykorzystaniem dolnych mocowań

OSTRZEŻENIE: nie wolno używać zaczepu, który nie ma ikony zaczepu górnego paska mocującego, do unieruchamiania zamontowanego fotelika dla dziecka.

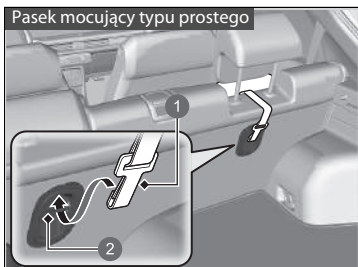

- 1 Hak paska mocującego
- 2 Zaczep

Fotelik dla dziecka z zaczepem

4. Jeśli zagłówek nie znajduje się w najwyższym położeniu, należy go podnieść do najwyższego położenia.

▶ Zdjąć pokrywę przestrzeni bagażowej.

➔ **Pokrywa przestrzeni bagażowej** str. 241

Pasek mocujący typu prostego

5. Przełożyć pasek mocujący między prowadnicami zagłówka, a następnie zamocować hak paska do zaczepu.

▶ Należy zadbać, aby pasek nie był skręcony.

Pasek mocujący innego typu

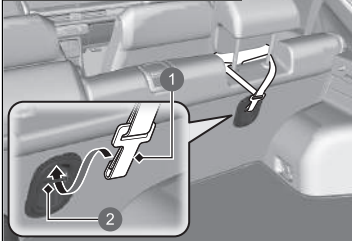

- 1 Hak paska mocującego
- 2 Zaczep

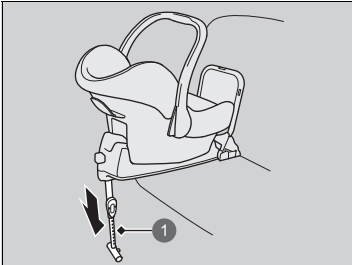

- 1 Podparcie

Pasek mocujący innego typu

5. Przełożyć pasek mocujący po zewnętrznej stronie prowadnic zagłówka, a następnie zamocować hak paska do zaczepu.
 - Należy zadbać, aby pasek nie był skręcony.

Fotelik dla dziecka z zaczepem

6. Pasek mocujący należy napiąć zgodnie z instrukcjami podanymi przez producenta fotelika dla dziecka.
7. Sprawdzić, czy fotelik dla dziecka został pewnie zamocowany, przez próbę ruszenia nim do przodu, do tyłu oraz na boki; dopuszczalny jest tylko niewielki ruch.

Fotelik dla dziecka z podparciem

6. Rozłożyć podparcie, aby zetknęło się z podłogą, zgodnie z instrukcją dostarczoną przez producenta fotelika dla dziecka.
 - Należy sprawdzić, czy część podłogi, na której spoczywa podparcie, jest pozioma. Jeśli sekcja nie będzie wypoziomowana, podparcie nie zapewni odpowiedniego wsparcia.
 - Sprawdzić, czy fotelik dla dziecka nie styka się z fotelem przed nim.

■ Montaż fotelika dla dziecka za pomocą pasa biodrowego/ramieniowego

Fotelik dziecięcy można zamontować przy użyciu pasa biodrowego/ramieniowego na dowolnym tylnym siedzeniu lub, jeśli jest to absolutnie konieczne, przednim siedzeniu pasażera.

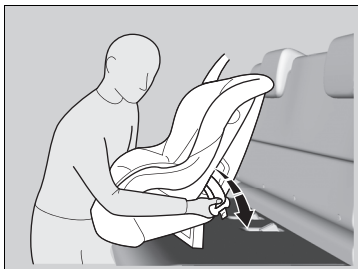

1. Umieścić fotelik dla dziecka na siedzeniu pojazdu.
 - Jeśli fotelik dziecięcy nie jest prawidłowo zamocowany, należy wyregulować położenie przedniego fotela.
 - Jeśli fotelik dla dziecka nie jest prawidłowo zamocowany, należy podnieść zagłówek do najwyższego położenia.
2. Poprowadzić pas bezpieczeństwa przez szczeliny w foteliku dla dziecka zgodnie z instrukcją producenta, następnie wsunąć kłmę pasa bezpieczeństwa w zatrzask.
 - Włożyć kłmę pasa do końca do usłyszenia kliknięcia.

⚠ Montaż fotelika dla dziecka za pomocą pasa biodrowego/ramieniowego

Fotelik dla dziecka nieodpowiednio przymocowany nie zapewni właściwej ochrony dziecka i może spowodować obrażenia ciała dziecka lub innych osób w pojeździe.

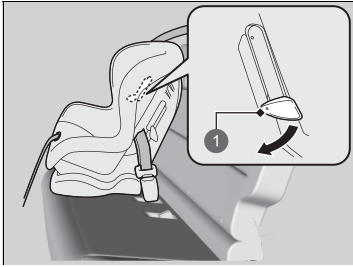

1 Uchwyt

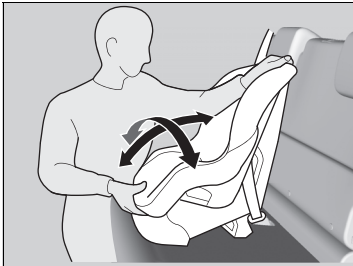

3. Odchylić do dołu uchwyt. Poprowadzić ramieniową część pasa bezpieczeństwa przez szczelinę z boku fotelika.
4. Chwycić ramieniową część pasa w pobliżu zatrzasku i pociągnąć w celu zlikwidowania luzu w części biodrowej pasa.
 - Następnie ciężarem swojego ciała docisnąć fotelik do fotela pojazdu.
5. Umieścić odpowiednio pas i zamknąć uchwyt. Należy zadbać, aby pasek mocujący nie był skręcony.
 - Podczas zamykania uchwyty należy podciągnąć górną, ramieniową część pasa do góry w celu zlikwidowania na nim luzu.
6. Sprawdzić, czy fotelik dla dziecka został pewnie zamocowany, przez próbę ruszenia nim do przodu, do tyłu oraz na boki; dopuszczalny jest tylko niewielki ruch.
7. Sprawdzić, czy nieużywane pasy bezpieczeństwa będące w zasięgu dziecka są zapięte.

Zwiększanie bezpieczeństwa dzięki paskowi mocującemu

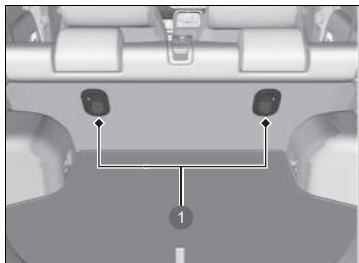

1 Zaczepy paska mocującego

Zaczep paska mocującego znajduje się za każdym miejscem pasażera na tylnym fotelu. Jeśli użytkownik posiada fotelik dla dziecka z paskiem mocującym, ale z możliwością zamocowania pasem bezpieczeństwa, pasek fotelika można wykorzystać jako dodatkowe zabezpieczenie.

1. Zlokalizować odpowiedni punkt zaczepienia paska mocującego.

▶ Zdjąć pokrywę przestrzeni bagażowej.

📖 **Pokrywa przestrzeni bagażowej** str. 241

📖 Zwiększanie bezpieczeństwa dzięki paskowi mocującemu

OSTRZEŻENIE: punkty mocowania fotelika dla dziecka skonstruowano tak, aby wytrzymały obciążenia wywierane przez prawidłowo zamontowany fotelik. Pod żadnym pozorem nie wolno w tych punktach mocować pasów bezpieczeństwa dla dorosłych ani innych taśm czy pasów służących do mocowania przewożonych przedmiotów.

Fotelik dla dziecka skierowany przodem do kierunku jazdy mocowany za pomocą pasa bezpieczeństwa lub dolnych mocowań należy zawsze dodatkowo zabezpieczać paskiem mocującym.

Pasek mocujący typu prostego

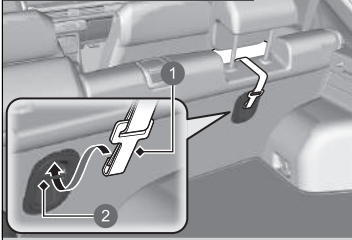

- 1 Hak paska mocującego
- 2 Zaczep

Pasek mocujący typu prostego

2. Podnieść zagłówek w najwyższe położenie, a następnie przełożyć pasek mocujący między wspornikami zagłówka i zamocować hak paska w zaczepie.
 - Należy zadbać, aby pasek nie był skręcony.

Pasek mocujący innego typu

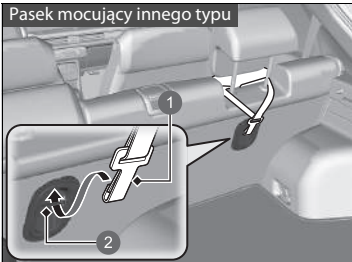

- 1 Hak paska mocującego
- 2 Zaczep

Pasek mocujący innego typu

2. Podnieść zagłówek w najwyższe położenie, a następnie przełożyć pasek mocujący po zewnętrznej stronie prowadnic zagłówka i zamocować hak paska w zaczepie.
 - Należy zadbać, aby pasek nie był skręcony.

Wszystkie wersje

3. Zamocować hak paska mocującego w zaczepie.
4. Pasek mocujący należy napiąć zgodnie z instrukcjami podanymi przez producenta fotelika dla dziecka.

Bezpieczeństwo większych dzieci

Zabezpieczanie większych dzieci

Na kolejnych stronach objaśniono, jak należy sprawdzać prawidłowe ułożenie pasa bezpieczeństwa oraz jakiego rodzaju fotelika podwyższającego należy użyć, gdy jest on niezbędny, a także podano ważne środki bezpieczeństwa, jakie należy przedsięwziąć w przypadku konieczności przewożenia dziecka na przednim fotelu.

Sprawdzanie prawidłowego ułożenia pasa bezpieczeństwa

Jeśli dziecko jest za duże na jazdę w foteliku, należy przypiąć je do tylnego fotela za pomocą biodrowego/ramieniowego pasa bezpieczeństwa. Gdy dziecko siedzi wyprostowane i oparte całym plecami o oparcie, należy odpowiedzieć na poniższe pytania.



■ Lista kontrolna

- Czy dziecko ma nogi wygodnie zgięte w kolanach nad krawędzią fotela?
- Czy pas ramieniowy przechodzi między szyją a ramieniem dziecka?
- Czy część biodrowa pasa bezpieczeństwa znajduje się w najniższym możliwym miejscu, stykając się z udami dziecka?
- Czy dziecko będzie mogło pozostać w takiej pozycji siedzącej przez całą podróż?

W przypadku odpowiedzi twierdzącej na wszystkie pytania dziecko jest już gotowe do prawidłowego korzystania z biodrowego/ramieniowego pasa bezpieczeństwa. W przypadku odpowiedzi przeczącej na któreś z tych pytań dziecko wymaga jazdy w foteliku podwyższającym do chwili, gdy będzie mogło odpowiednio założyć pas bezpieczeństwa bez użycia fotelika.

Bezpieczeństwo większych dzieci

⚠ OSTRZEŻENIE

Przewożenie dziecka w wieku do lat 12 na przednim fotelu pasażera grozi obrażeniami jego ciała lub nawet śmiercią, jeśli dojdzie do napełnienia przedniej poduszki powietrznej pasażera.

Jeśli dziecko musi zająć miejsce na przednim siedzeniu, należy przesunąć siedzenie maksymalnie do tyłu; w razie potrzeby użyć siedzenia pomocniczego i dopilnować, by dziecko siedziało w prawidłowej pozycji, zapięte pasem.

Foteliki podwyższające



Jeśli dziecko nie może prawidłowo korzystać z pasa biodrowego/ramieniowego, należy posadzić je w foteliku podwyższającym na tylnym fotelu. Dla bezpieczeństwa dziecka należy sprawdzić, czy spełnia ono zalecenia producenta fotelika podwyższającego.



1 Prowadnica

Do niektórych modeli fotelików podwyższających dostępne są dodatkowe oparcia. Zamontować oparcie na foteliku podwyższającym i ustawić je odpowiednio względem fotela pojazdu zgodnie z instrukcją producenta fotelika. Upewnić się, że pas bezpieczeństwa jest prawidłowo poprowadzony przez prowadnicę ramieniową na oparciu i że nie dotyka szyi dziecka ani nie przechodzi po niej.

Foteliki podwyższające

Przy montowaniu fotelika podwyższającego należy zapoznać się z dostarczoną z nim instrukcją i postępować zgodnie z jej zapisami.

Dostępne są foteliki podwyższające typu wysokiego i niskiego. Należy wybrać taki fotelik podwyższający, który umożliwia dziecku prawidłowe korzystanie z pasa bezpieczeństwa.

Zalecamy użycie fotelika podwyższającego z oparciem. Ułatwi to regulację ramieniowej części pasa bezpieczeństwa.

■ Ochrona większych dzieci — kontrola końcowa

Ten pojazd jest wyposażony w tylne siedzenie, które umożliwia zapewnienie prawidłowej ochrony dziecka. Jeśli zajdzie konieczność przewiezienia grupy dzieci i jedno z nich będzie musiało usiąść z przodu:

- Należy dokładnie zapoznać się ze wszystkimi instrukcjami i informacjami dotyczącymi bezpieczeństwa, które są zawarte w niniejszej instrukcji obsługi.
- Należy maksymalnie odsunąć do tyłu przedni fotel pasażera.
- Dziecko powinno siedzieć wyprostowane z plecami opartymi na fotelu.
- Należy sprawdzić, czy pas bezpieczeństwa przylega prawidłowo do dziecka, utrzymując je w fotelu.

■ Nadzorowanie przewożonych dzieci

Zalecamy pilnowanie przewożonych dzieci. Zdarza się czasami, że nawet starszym, nieco dojrzalszym dzieciom trzeba zwracać uwagę, aby zapinały pasy bezpieczeństwa i siedziały prawidłowo wyprostowane.

Rozmieszczenie etykiet

Etykiety te znajdują się w miejscach pokazanych na ilustracji. Ostrzegają przed potencjalnymi zagrożeniami, które mogą spowodować poważne obrażenia ciała lub śmierć. Należy uważnie zapoznać się z ich treścią.

Jeżeli etykieta odklei się lub stanie się nieczytelna, należy w celu jej wymiany skontaktować się z ASO.

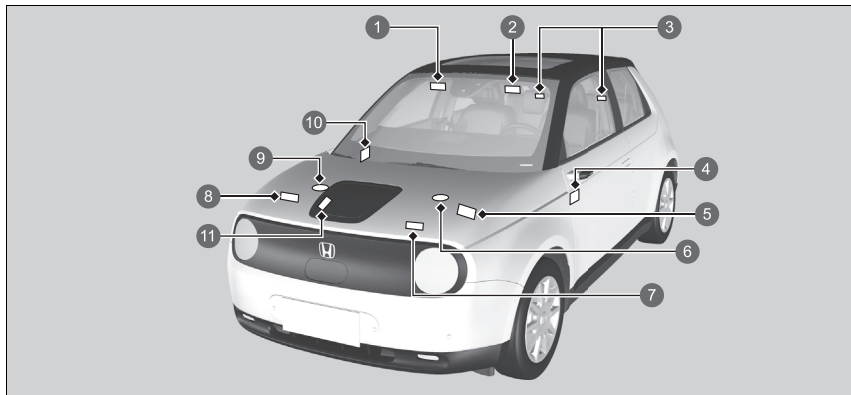

- ➊ Ochrona przewożonego dziecka (wersja z ukł. kierowniczym z lewej strony) ➔ str. 75
- ➋ Ochrona przewożonego dziecka (wersja z ukł. kierowniczym z prawej strony) ➔ str. 75
- ➌ Tylny zagłówek ➔ str. 232
- ➍ Układ wyłączenia przedniej poduszki powietrznej pasażera (wersja z ukł. kierowniczym z prawej strony) ➔ str. 64
- ➎ Akumulator 12 V ➔ str. 613
- ➏ Zbiornik wyrównawczy płynu chłodzącego PCU ➔ str. 589
- ➐ Układ klimatyzacji ➔ str. 616
- ➑ Unoszona pokrywa silnika ➔ str. 73
- ➒ Zbiornik wyrównawczy płynu chłodzącego IPU ➔ str. 589
- ➓ Układ wyłączenia przedniej poduszki powietrznej pasażera (wersja z ukł. kierowniczym z lewej strony) ➔ str. 64
- ➔ Etykieta z informacjami dotyczącymi ładowania* ➔ str. 560, 565





















* Dostępne w niektórych wersjach

Zestaw wskaźników























W rozdziale tym opisano przyciski, lampki i wskaźniki, z których korzysta się podczas jazdy.



Lampki	106
Komunikaty ostrzegawcze i informacyjne interfejsu informacji kierowcy.....	130
Wskaźniki i wyświetlacze	
Wskaźniki	154
Interfejs informacji kierowcy.....	156





	*1	Lampka hamulca postojowego i układu hamulcowego (czerwona)	→ str. 108
	*1	Lampka hamulca postojowego i układu hamulcowego (bursztynowa)	→ str. 110
	*1	Lampka układu automatycznego utrzymania hamulca	→ str. 109
	*1	Lampka automatycznego utrzymania hamulca	→ str. 109
	*1	Lampka układu ładowania akumulatora 12 V	→ str. 112
		Lampka położenia dźwigni zmiany biegów	→ str. 113
	*1	Lampka układu skrzyni biegów	→ str. 113
		Lampka dźwigni wyboru tempa zwalniania	→ str. 114
	*1	Lampka układu zasilania	→ str. 111
		Lampka gotowości	→ str. 112
		Wskaźnik trybu jazdy SPORT	→ str. 114
		Wskaźnik trybu jazdy NORMAL	→ str. 114
		Lampka przypomnienia o zapięciu pasa bezpieczeństwa	→ str. 115
		Lampka niskiego poziomu naładowania (bursztynowa)	→ str. 115
	*1	Lampka układu zapobiegającego blokowaniu kół przy hamowaniu (ABS)	→ str. 116
	*1	Lampka układu zwiększającego bezpieczeństwo	→ str. 116
	*1	Lampka włączenia/ wyłączenia przedniej poduszki powietrznej pasażera	→ str. 116
	*1	Lampka układu elektrycznego wspomagania kierownicy (EPS)	→ str. 117
	*1	Lampka niskiego ciśnienia w oponach / systemu ostrzegania o niskim ciśnieniu w oponach	→ str. 118
		Lampka komunikatu systemowego	→ str. 119
		Lampki kierunkowskazów i świateł awaryjnych	→ str. 119



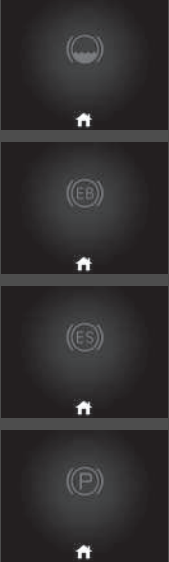

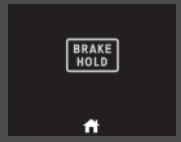

*1 : Te wskaźniki zapalają się po aktywacji trybu zasilania, sygnalizując przeprowadzanie kontroli systemu. Lampki zgasną kilka sekund później lub po włączeniu zasilania. Jeśli kontrolka nie zapala się lub nie gaśnie, może to oznaczać usterkę danego układu. Aby rozwiązać ten problem, należy postępować zgodnie z instrukcjami zawartymi w instrukcji obsługi.

	Lampka włączenia świateł	→ str. 120		Lampka układu VSA OFF (kontroli stabilności jazdy)	→ str. 117		*1 Lampka systemu utrzymywania pasa ruchu (LKAS) (bursztynowa)	→ str. 123
	Lampka świateł drogowych	→ str. 120		Lampka gotowości systemu zapobiegania zjechaniu z pasa ruchu	→ str. 124		Lampka systemu utrzymywania pasa ruchu (LKAS) (zielona)	→ str. 123
	Lampka automatycznych świateł drogowych	→ str. 120		Lampka ogranicznika prędkości maksymalnej (biała/zielona)	→ str. 122		*1 Lampka ostrzegawcza (bursztynowa)	→ str. 125
	Lampka przednich świateł przeciwmgielnych	→ str. 120		Lampka inteligentnego ogranicznika prędkości maksymalnej (biała/zielona)	→ str. 122		Lampka bezpieczeństwa (zielona/szara)	→ str. 128
	Lampka tylnego światła przeciwmgielnego	→ str. 120		Lampka tempomatu adaptacyjnego (ACC) z funkcją podążania przy niskiej prędkości	→ str. 123		*1 Lampka czujników parkowania (bursztynowa)	→ str. 124
	Lampka alarmu układu przeciwkradzieżowego	→ str. 121		*1 Lampka tempomatu adaptacyjnego (ACC) z funkcją podążania przy niskiej prędkości (bursztynowa)	→ str. 122		Lampka czujników parkowania (zielona)	→ str. 124
	Lampka układu immobilizera	→ str. 121		Lampka tempomatu adaptacyjnego (ACC) z funkcją podążania przy niskiej prędkości (biała/zielona)	→ str. 123		Lampka trybu sterowania jednym pedałem	→ str. 124
	*1 Lampka układu VSA (kontroli stabilności jazdy)	→ str. 117					*1 Wskaźnik systemu bocznych kamer zamiast lusterek	→ str. 129



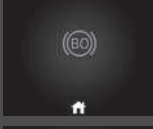

*1: Te wskaźniki zapalają się po aktywacji trybu zasilania, sygnalizując przeprowadzanie kontroli systemu. Lampki zgasną kilka sekund później lub po włączeniu zasilania. Jeśli kontrolka nie zapala się lub nie gaśnie, może to oznaczać usterkę danego układu. Aby rozwiązać ten problem, należy postępować zgodnie z instrukcjami zawartymi w instrukcji obsługi.



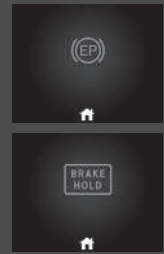
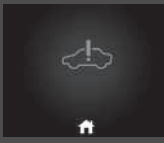

Lampka	Nazwa	Świecenie/miganie	Objaśnienie	Komunikat
 (czerwona)	Lampka hamulca postojowego i układu hamulcowego (czerwona)	<ul style="list-style-type: none"> • Zapala się po załączeniu hamulca postojowego i gaśnie po jego zwolnieniu. • Zapala się przy niskim poziomie płynu hamulcowego. • Zapala się w przypadku problemu z układem hamulcowym. • W przypadku jazdy z włączonym hamulcem postojowym rozlega się sygnał dźwiękowy i zapala się lampka. 	<ul style="list-style-type: none"> • Zapala się podczas jazdy — upewnij się, że nie jest włączony hamulec postojowy. Sprawdź poziom płynu hamulcowego. <ul style="list-style-type: none"> ➤ Postępowanie po zaświeceniu się lampki podczas jazdy str. 652 • Zapala się razem z lampką hamulca postojowego i układu hamulcowego (bursztynowa) — natychmiast zatrzymać się w bezpiecznym miejscu. Skontaktować się z ASO w celu przeprowadzenia naprawy. Pedał hamulca działa z większym oporem. Wcisnąć pedał mocniej niż zazwyczaj. <ul style="list-style-type: none"> ➤ Jeśli lampka układu hamulcowego (czerwona) zapala się lub zaczyna migać wraz z zapaleniem się lampki układu hamulcowego (bursztynowej) str. 654 • Zapala się razem z lampką ABS — dostarczyć pojazd do ASO w celu sprawdzenia. <ul style="list-style-type: none"> ➤ Gdy zapala się lub miga lampka układu hamulcowego (czerwona) str. 652 	

Lampka	Nazwa	Świecenie/miganie	Objaśnienie	Komunikat
 (czerwona)	Lampka hamulca postojowego i układu hamulcowego (czerwona)	<ul style="list-style-type: none"> • Zapala się na około 30 sekund po włączeniu elektrycznego hamulca postojowego, gdy ustawiony jest tryb zasilania AKCESORIA lub POJAZD WYŁĄCZONY, a następnie gaśnie. • Świeci się przez około 30 sekund po ustawieniu trybu zasilania POJAZD WYŁĄCZONY przy włączonym elektrycznym hamulcu postojowym, a następnie gaśnie. 	<ul style="list-style-type: none"> • Miga, a jednocześnie zapala się lampka hamulca postojowego i układu hamulcowego (bursztynowa) — występuje problem w układzie hamulca postojowego. Nie zaciągać hamulca postojowego. Unikać używania hamulca postojowego. Natychmiast dostarczyć pojazd do ASO w celu sprawdzenia. <ul style="list-style-type: none"> ➤ Jeśli lampka układu hamulcowego (czerwona) zapala się lub zaczyna migać wraz z zapaleniem się lampki układu hamulcowego (bursztynowej) str. 654 	—
	Lampka układu automatycznego utrzymania hamulca	<ul style="list-style-type: none"> • Zapala się po włączeniu układu automatycznego utrzymania hamulca. 	<ul style="list-style-type: none"> ➤ Automatyczne utrzymanie hamulca str. 501 	
	Lampka automatycznego utrzymania hamulca	<ul style="list-style-type: none"> • Zapala się po włączeniu układu automatycznego utrzymania hamulca. 	<ul style="list-style-type: none"> ➤ Automatyczne utrzymanie hamulca str. 501 	—



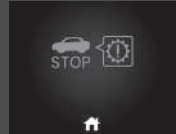

Lampka	Nazwa	Świecenie/miganie	Objaśnienie	Komunikat
 (bursztynowa)	Lampka hamulca postojowego i układu hamulcowego (bursztynowa)	<ul style="list-style-type: none"> • Włącza się w przypadku wystąpienia problemu z układem, który ma związek z hamowaniem, ale nie dotyczy klasycznego układu hamulcowego. • Świeci w przypadku wystąpienia problemu współpracy sterowania z funkcją hamowania z odzyskiwaniem energii, elektrycznym układem hamulcowym z serwomechanizmem, układem sterowania jednym pedałem i pilotem parkowania Honda*. 	<ul style="list-style-type: none"> • Zapala się podczas jazdy — unikać wysokich prędkości i gwałtownego hamowania. Natychmiast dostarczyć pojazd do ASO. 	     





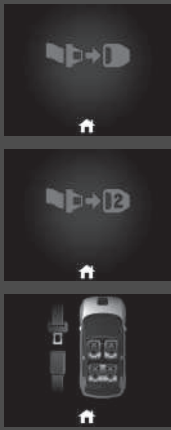

Lampka	Nazwa	Świecenie/miganie	Objaśnienie	Komunikat
 (bursztynowa)	Lampka hamulca postojowego i układu hamulcowego (bursztynowa)	<ul style="list-style-type: none"> Włącza się w przypadku wystąpienia problemu z układem elektrycznego hamulca postojowego i/lub układem automatycznego utrzymania hamulca. 	<ul style="list-style-type: none"> Pozostaje stale zapalona — unikać używania hamulca postojowego. Natychmiast dostarczyć pojazd do ASO w celu sprawdzenia. 	
	Lampka układu zasilania	<ul style="list-style-type: none"> Zapala się w przypadku problemu z układem pojazdu elektrycznego lub układem ładowania. 	<ul style="list-style-type: none"> Pojazd powinien zostać jak najszybciej odprowadzony do ASO w celu sprawdzenia. <ul style="list-style-type: none"> ➤ Gdy zapala się lampka Power System str. 657 Zapala się po naładowaniu akumulatora pojazdu i wybraniu trybu zasilania WŁĄCZONE. Należy niezwłocznie zlecić sprawdzenie pojazdu przez ASO. 	







Lampka	Nazwa	Świecenie/miganie	Objaśnienie	Komunikat
	Lampka gotowości	<ul style="list-style-type: none"> Zapala się, gdy pojazd jest gotowy do jazdy. 	<ul style="list-style-type: none"> ➤ Włączanie zasilania str. 379 	
	Lampka układu ładowania akumulatora 12 V	<ul style="list-style-type: none"> Zapala się w przypadku braku ładowania akumulatora 12 V. 	<ul style="list-style-type: none"> Zatrzymać pojazd w bezpiecznym miejscu i natychmiast dostarczyć pojazd do ASO Honda w celu sprawdzenia. ➤ Jeśli zapala się lampka układu ładowania akumulatora 12 V str. 651 	



Lampka	Nazwa	Świecenie/miganie	Objaśnienie	Komunikat
	Lampka położenia dźwigni zmiany biegów	<ul style="list-style-type: none"> • Wskazuje aktualne położenie skrzyni biegów. 	<p>➤ Zmiana biegów str. 384</p>	—
	Lampka układu skrzyni biegów	<ul style="list-style-type: none"> • Wskaźnik włączonego biegu lub wskaźniki wszystkich biegów migają w przypadku problemu z układem skrzyni biegów. 	<ul style="list-style-type: none"> • Unikać gwałtownego przyspieszania i hamowania i zatrzymać samochód w bezpiecznym miejscu tak szybko, jak to możliwe. ➤ Holowanie pojazdu str. 667 • Należy zlecić sprawdzenie pojazdu w ASO. 	 
		<ul style="list-style-type: none"> • Wskaźnik włączonego biegu lub wskaźniki wszystkich biegów migają w przypadku braku możliwości wybrania pozycji P z powodu usterki układu skrzyni biegów. 	<ul style="list-style-type: none"> • Układ zasilania można uruchomić tylko na chwilę. ➤ Jeżeli lampka układu skrzyni biegów miga i wyświetlony jest komunikat ostrzegawczy str. 656 • Po zaparkowaniu należy zaciągnąć hamulec postojowy. • Pojazd powinien zostać jak najszybciej odprowadzony do ASO w celu sprawdzenia. 	

Lampka	Nazwa	Świecenie/miganie	Objaśnienie	Komunikat
<p>Tryb sterowania jednym pedałem wyłączony</p>  <p>Tryb sterowania jednym pedałem włączony</p> 	Lampka dźwigienek wyboru tempa zwalniania	<ul style="list-style-type: none"> • Zapala się po pociągnięciu dźwigienki wyboru tempa zwalniania. • Miga, jeśli pomimo pociągnięcia dźwigienki nie następuje zwalnianie. 	<ul style="list-style-type: none"> ➤ Dźwigienki wyboru tempa zwalniania str. 393 ➤ Sterowanie jednym pedałem str. 396 	—
SPORT	Wskaźnik trybu jazdy SPORT	<ul style="list-style-type: none"> • Zapala się po włączeniu trybu jazdy SPORT. 	➤ Tryb SPORT str. 392	—
NORMAL	Wskaźnik trybu jazdy NORMAL	<ul style="list-style-type: none"> • Zapala się po włączeniu trybu jazdy NORMAL. 	➤ Tryb NORMAL str. 392	—

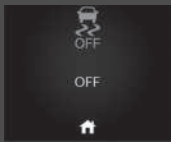
Lampka	Nazwa	Świecenie/miganie	Objaśnienie	Komunikat
	Lampka przypomnienia o zapięciu pasa bezpieczeństwa	<ul style="list-style-type: none"> • Zapala się, jeśli pas bezpieczeństwa nie jest zapięty przy ustawianiu zasilania w trybie WŁĄCZONE. • Jeśli pasażer z przodu nie zapiął pasa bezpieczeństwa, lampka zapala się kilka sekund później. • Miga podczas jazdy, jeśli kierowca lub pasażer nie ma zapiętego pasa bezpieczeństwa. Brzęczyk wydaje dźwięk, a lampka miga w regularnych odstępach czasu. • Zapala się na chwilę po odpięciu tylnego pasa bezpieczeństwa, gdy aktywowany jest tryb zasilania, a na interfejsie informacji kierowcy wyświetlana jest czerwona ikona. 	<ul style="list-style-type: none"> • Po zapięciu przez kierowcę i pasażera pasów bezpieczeństwa brzęczyk przestaje wydawać dźwięk, a lampka gaśnie. • Świeci nadal po zapięciu przez kierowcę lub pasażera pasa bezpieczeństwa — mógł wystąpić błąd wykrywania w czujniku. Należy zlecić sprawdzenie pojazdu w ASO. • Po zapięciu pasa bezpieczeństwa kontrolka gaśnie, a na interfejsie informacji kierowcy jest wyświetlana zielona ikona.  Przypomnienie o zapięciu pasa bezpieczeństwa str. 48 	
	Lampka niskiego poziomu naładowania (bursztynowa)	<ul style="list-style-type: none"> • Świeci, gdy poziom naładowania akumulatora wysokonapięciowego staje się niski (około 15%). 	<ul style="list-style-type: none"> • Zapala się — zmniejsza się dynamika przyspieszania. Należy jak najszybciej naładować akumulator wysokonapięciowy. 	





Lampka	Nazwa	Świecenie/miganie	Objaśnienie	Komunikat
	Lampka układu zapobiegającego blokowaniu kół przy hamowaniu (ABS)	<ul style="list-style-type: none"> • Zapala się, gdy występuje problem z układem ABS. 	<ul style="list-style-type: none"> • Pozostaje stale zapalona — dostarczyć pojazd do ASO w celu sprawdzenia. Jeśli wskaźnik świeci, pojazdem można hamować, ale bez funkcji ABS. <ul style="list-style-type: none"> ➤ Układ zapobiegający blokowaniu kół przy hamowaniu (ABS) str. 504 	
	Lampka układu zwiększającego bezpieczeństwo	<ul style="list-style-type: none"> • Zapala się w przypadku wykrycia problemu z jednym z następujących elementów: <ul style="list-style-type: none"> - Dodatkowy układ bezpieczeństwa SRS - Układ bocznej poduszki powietrznej - Układ bocznej kurtyny powietrznej - Napinacz pasa bezpieczeństwa 	<ul style="list-style-type: none"> • Pozostaje stale zapalona — dostarczyć pojazd do ASO w celu sprawdzenia. 	
	Lampka włączenia/wyłączenia przedniej poduszki powietrznej pasażera	<ul style="list-style-type: none"> • Gdy przednia poduszka powietrzna pasażera jest włączona: lampka włączenia zapala się ponownie i świeci się przez około 65 sekund. Gdy przednia poduszka powietrzna pasażera jest wyłączona: lampka wyłączenia zapala się ponownie i nie gaśnie. Jest to przypomnienie o tym, że przednia poduszka powietrzna pasażera jest wyłączona. 	<ul style="list-style-type: none"> ➤ Układ wyłączenia przedniej poduszki powietrznej pasażera str. 62 	

Lampka	Nazwa	Świecenie/miganie	Objaśnienie	Komunikat
	Lampka układu VSA (kontroli stabilności jazdy)	<ul style="list-style-type: none"> • Miga, gdy układ VSA jest aktywny. • Zapala się, jeśli występuje problem z układem VSA lub systemem wspomagania ruszania pod górę. 	<ul style="list-style-type: none"> • Pozostaje stale zapalona — dostarczyć pojazd do ASO w celu sprawdzenia. <ul style="list-style-type: none"> ▶ Układ kontroli stabilności jazdy (VSA) str. 416 ▶ System wspomagania ruszania pod górę str. 381 	 
	Lampka układu VSA OFF (kontroli stabilności jazdy)	<ul style="list-style-type: none"> • Zapala się po częściowym wyłączeniu układu VSA. 	<ul style="list-style-type: none"> ▶ Włączanie i wyłączenie układu VSA str. 417 	
	Lampka układu elektrycznego wspomagania kierownicy (EPS)	<ul style="list-style-type: none"> • Zapala się w przypadku usterki systemu EPS. 	<ul style="list-style-type: none"> • Zapala się podczas jazdy — natychmiast zatrzymać się w bezpiecznym miejscu. • Pozostaje stale zapalona — dostarczyć pojazd do ASO w celu sprawdzenia. <ul style="list-style-type: none"> ▶ Jeśli zapala się lampka układu elektrycznego wspomagania kierownicy (EPS) str. 653 	



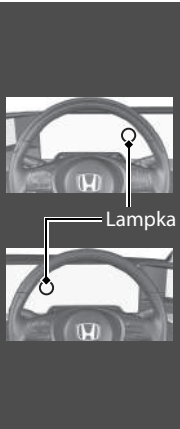

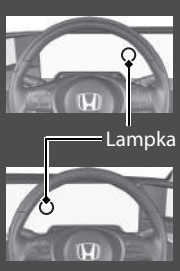

Lampka	Nazwa	Świecenie/miganie	Objaśnienie	Komunikat
	Lampka niskiego ciśnienia w oponach / systemu ostrzegania o niskim ciśnieniu w oponach	<ul style="list-style-type: none"> Może się zapalić na chwilę, jeśli pojazd pozostanie w miejscu przez 45 sekund po ustawieniu zasilania w trybie WŁĄCZONE, aby zasignalizować nieukończoną procedurę inicjalizacji. Zapala się i pozostaje zapalona w następujących przypadkach: <ul style="list-style-type: none"> - Ciśnienie przynajmniej jednej opony jest zbyt niskie. - Układ nie został wyzerowany. Miga przez około jedną minutę, a następnie świeci, jeśli występuje problem związany z układem ostrzegania o niskim ciśnieniu w oponach. 	<ul style="list-style-type: none"> Zapala się podczas jazdy — zatrzymać pojazd w bezpiecznym miejscu i wyregulować ciśnienie powietrza w oponach. Świeci się po przywróceniu w oponach zalecanych wartości ciśnienia — Należy włączyć układ. <ul style="list-style-type: none"> ☑ Układ ostrzegania o niskim ciśnieniu w oponach str. 418 Miga i nadal świeci — dostarczyć pojazd do ASO w celu sprawdzenia. 	 









Lampka	Nazwa	Świecenie/miganie	Objaśnienie	Komunikat
	Lampka komunikatu systemowego	<ul style="list-style-type: none"> Zapala się z towarzyszeniem krótkiego, wysokiego sygnału dźwiękowego w przypadku wykrycia problemu. W tym samym czasie w interfejsie informacji kierowcy wyświetlony zostaje komunikat systemowy. 	<ul style="list-style-type: none"> Przy zapalanej lampce nacisnąć przycisk  (Strona główna) i wybrać  (Informacje), aby ponownie wyświetlić komunikat. <ul style="list-style-type: none"> Przełączanie wyświetlacza str. 156 W przypadku wyświetlenia komunikatu systemowego w interfejsie informacji kierowcy sprawdzić informacje znajdujące się w niniejszym rozdziale. Podjąć odpowiednie kroki związane z komunikatem. Normalny ekran interfejsu informacji kierowcy pojawia się dopiero po anulowaniu ostrzeżenia lub naciśnięciu przycisku  (Strona główna). 	—
	Lampki kierunkowskazów i świateł awaryjnych	<ul style="list-style-type: none"> Miga po przestawieniu dźwigni kierunkowskazu. Miga wraz ze wszystkimi kierunkowskazami po naciśnięciu przycisku świateł awaryjnych. Miga wraz ze wszystkimi kierunkowskazami po wciśnięciu pedału hamulca podczas jazdy z dużą prędkością. 	<ul style="list-style-type: none"> Nie miga lub miga gwałtownie — dostarczyć pojazd do ASO w celu sprawdzenia. <p>Sygnalizacja awaryjnego hamowania str. 506</p>	—

Lampka	Nazwa	Świecenie/miganie	Objaśnienie	Komunikat
	Lampka włączenia świateł	<ul style="list-style-type: none"> Zapala się po włączeniu świateł pozycyjnych, tylnych i pozostałych świateł zewnętrznych. 	➤ Światła str. 201	—
	Lampka świateł drogowych	<ul style="list-style-type: none"> Zapala się po włączeniu reflektorów świateł drogowych. 	—	—
	Lampka automatycznych świateł drogowych	<ul style="list-style-type: none"> Zapala się, gdy spełnione zostają wszystkie warunki pracy systemu automatycznych świateł drogowych. 	➤ Automatyczne światła drogowe str. 206	—
	Lampka przednich świateł przeciwmgielnych	<ul style="list-style-type: none"> Zapala się po włączeniu przednich świateł przeciwmgielnych. 	➤ Światła przeciwmgielne str. 204	—
	Lampka tylnego światła przeciwmgielnego	<ul style="list-style-type: none"> Zapala się po włączeniu światła przeciwmgielnego tylnego. 	➤ Światła przeciwmgielne str. 204	—





Lampka	Nazwa	Świecenie/miganie	Objaśnienie	Komunikat
	Lampka układu immobilizera	<ul style="list-style-type: none"> Miga, gdy układ immobilizera nie może rozpoznać informacji kluczyka. 	<ul style="list-style-type: none"> Miga — nie można uruchomić układu zasilania. Ustawić zasilanie w trybie POJAZD WYŁĄCZONY, a następnie ponownie w trybie WŁĄCZONE. Wersja z kierownicą po prawej stronie Wcisnąć i przytrzymać pedał hamulca przed aktywacją trybu zasilania. Wszystkie wersje Miga powtarzalnie — układ może działać nieprawidłowo. Należy zlecić sprawdzenie pojazdu w ASO. Nie należy podejmować prób wymiany tego układu ani dodania do niego innych urządzeń. Mogą wystąpić problemy elektryczne. 	
	Lampka alarmu układu przeciwkradzieżowego	<ul style="list-style-type: none"> Miga po uzbrojeniu alarmu. 	<p>📄 Alarm str. 189</p>	

Lampka	Nazwa	Świecenie/miganie	Objaśnienie	Komunikat
	Lampka ogranicznika prędkości maksymalnej (biała/zielona)	<ul style="list-style-type: none"> Zapala się na biało po naciśnięciu przycisku . Jeśli zapala się inna lampka, naciśnięcie kilka razy przycisk LIM. Zapala się po ustawieniu ogranicznika prędkości maksymalnej. 	<ul style="list-style-type: none">  Ogranicznik prędkości maksymalnej str. 403 	
	Lampka inteligentnego ogranicznika prędkości maksymalnej (biała/zielona)	<ul style="list-style-type: none"> Zapala się na biało po naciśnięciu przycisku . Jeśli zapala się inna lampka, naciśnięcie kilka razy przycisk LIM. Zapala się na zielono po naciśnięciu przycisku RES/+ lub SET/-. 	<ul style="list-style-type: none">  Inteligentny ogranicznik prędkości maksymalnej str. 408 	
	Lampka tempomatu adaptacyjnego (ACC) z funkcją podążania przy niskiej prędkości (bursztynowa)	<ul style="list-style-type: none"> Włącza się w przypadku usterki tempomatu adaptacyjnego (ACC) z funkcją podążania przy niskiej prędkości. 	<ul style="list-style-type: none"> Zapala się podczas jazdy — dostarczyć pojazd do ASO w celu sprawdzenia. 	

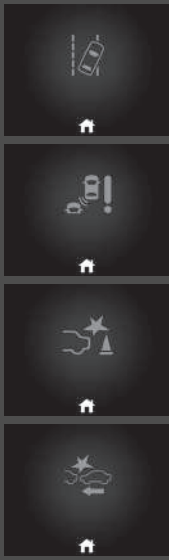

Lampka	Nazwa	Świecenie/miganie	Objaśnienie	Komunikat
	Lampka tempomatu adaptacyjnego (ACC) z funkcją podążania przy niskiej prędkości (biała/zielona)	<ul style="list-style-type: none"> • Zapala się na biało po naciśnięciu przycisku . Jeśli zapala się inna lampka, nacisnąć kilka razy przycisk LIM. • Świeci na zielono po naciśnięciu RES/+ lub SET/-. 	<ul style="list-style-type: none"> ▶ Tempomat adaptacyjny (ACC) z funkcją podążania przy niskiej prędkości str. 445 	—
	Lampka tempomatu adaptacyjnego (ACC) z funkcją podążania przy niskiej prędkości	<ul style="list-style-type: none"> • Świeci po włączeniu tempomatu adaptacyjnego (ACC) z funkcją podążania przy niskiej prędkości. 	<ul style="list-style-type: none"> • Każde naciśnięcie przycisku odstępu powoduje zmianę odstępu (między pojazdem użytkownika a pojazdem jadącym z przodu) kolejno na bardzo duży, duży, średni i mały. ▶ Ustawianie lub zmiana odległości od pojazdu jadącego z przodu str. 457 	
	Lampka systemu utrzymywania pasa ruchu (LKAS) (bursztynowa)	<ul style="list-style-type: none"> • Zapala się w przypadku usterki układu LKAS. 	<ul style="list-style-type: none"> • Pozostaje stale zapalona — dostarczyć pojazd do ASO w celu sprawdzenia. 	
	Lampka systemu utrzymywania pasa ruchu (LKAS) (zielona)	<ul style="list-style-type: none"> • Zapala się po naciśnięciu przycisku LKAS. 	<ul style="list-style-type: none"> ▶ System utrzymywania pasa ruchu (LKAS) str. 465 	—

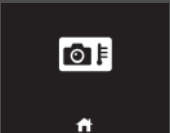

Lampka	Nazwa	Świecenie/miganie	Objaśnienie	Komunikat
	Lampka gotowości systemu zapobiegania zjechaniu z pasa ruchu	<ul style="list-style-type: none"> Zapala się, gdy spełnione są wszystkie warunki aktywacji systemu zapobiegania zjechaniu z pasa ruchu i wykryte zostaną znaczki pasa ruchu. 	<p>➔ System zapobiegania zjechaniu z pasa ruchu str. 476</p>	
	Lampka czujników parkowania (bursztynowa)	<ul style="list-style-type: none"> Zapala się w przypadku usterki czujników parkowania. 	<ul style="list-style-type: none"> Sprawdzić, czy otoczenie czujników jest zanieczyszczone błotem, lodem, śniegiem itd. Jeżeli lampka lub lampki świecą się pomimo tego, że czujniki są czyste, zlecić sprawdzenie układu ASO. 	
	Lampka czujników parkowania (zielona)	<ul style="list-style-type: none"> Zapala się po włączeniu czujników parkowania. 	<p>➔ Układ czujników parkowania str. 509</p>	
	Lampka trybu sterowania jednym pedałem	<ul style="list-style-type: none"> Świeci po włączeniu układu sterowania jednym pedałem. 	<p>➔ Sterowanie jednym pedałem str. 396</p>	

Lampka	Nazwa	Świecenie/miganie	Objaśnienie	Komunikat
	Lampka ostrzegawcza (bursztynowa)	<ul style="list-style-type: none"> Zapala się w przypadku wystąpienia problemu z systemem zapobiegania zjechaniu z pasa ruchu, systemem monitorowania martwego pola widzenia w lusterkach (BSI), systemem kontroli hamowania przy niskiej prędkości lub systemem CMBS. 	<ul style="list-style-type: none"> Pozostaje stale zapalona — dostarczyć pojazd do ASO w celu sprawdzenia. 	



Lampka	Nazwa	Świecenie/miganie	Objaśnienie	Komunikat
	Lampka ostrzegawcza (bursztynowa)	<ul style="list-style-type: none"> Zapala się w przypadku samoczynnego wyłączenia systemu zapobiegania zjechaniu z pasa ruchu, systemu monitorowania martwego pola widzenia w lusterkach (BSI), systemu kontroli hamowania przy niskiej prędkości i/lub systemu CMBS. 	<ul style="list-style-type: none"> Lampka może włączyć się chwilowo podczas przejeżdżania przez zamkniętą przestrzeń, na przykład przez tunel. Otoczenie radaru jest zanieczyszczone błotem, pyłem itd. Zatrzymać się w bezpiecznym miejscu i wyczyścić ten obszar miękką szmatką. Po wyczyszczeniu radaru zgaśnięcie kontrolki może potrwać nieco dłużej. Jeśli komunikat nie znika po wyczyszczeniu radaru, sprawdzić pojazd w ASO.  Radar str. 494 	
			<ul style="list-style-type: none"> Świeci się — zbyt wysoka temperatura wewnątrz kamery. Schłodzić kamerę za pomocą układu kontroli temperatury i wentylacji. System automatycznie wznawia działanie, gdy temperatura kamery się obniży.  Przednia kamera str. 492 	

Lampka	Nazwa	Świecenie/miganie	Objaśnienie	Komunikat
	Lampka ostrzegawcza (bursztynowa)	<ul style="list-style-type: none"> • Zapala się w przypadku samoczynnego wyłączenia systemu zapobiegania zjechaniu z pasa ruchu, systemu monitorowania martwego pola widzenia w lusterkach (BSI), systemu kontroli hamowania przy niskiej prędkości i/lub systemu CMBS. 	<ul style="list-style-type: none"> • Świeci się — otoczenie kamery jest zanieczyszczone błotem, pyłem itd. Zatrzymać się w bezpiecznym miejscu i wyczyścić ten obszar miękką szmatką. • Jeśli lampka się świeci i na ekranie widnieje komunikat pomimo wyczyszczenia otoczenia kamery, zlecić kontrolę pojazdu w ASO Honda.  Przednia kamera str. 492 	 
		<ul style="list-style-type: none"> • Zapala się w przypadku nagromadzenia się błota, śniegu lub lodu w pobliżu sonaru. 	<ul style="list-style-type: none"> • Usunąć przeszkodę z otoczenia czujnika sonarowego.  Kontrola hamowania przy niskiej prędkości str. 439 	 
		<ul style="list-style-type: none"> • Zapala się, gdy w pobliżu czujnika systemu monitorowania martwego pola widzenia w lusterkach doszło do nagromadzenia się błota, śniegu lub lodu. 	<ul style="list-style-type: none"> • Zapala się podczas jazdy — coś może zakłócać działanie czujnika systemu monitorowania martwego pola widzenia w lusterkach. Sprawdzić okolice systemu monitorowania martwego pola widzenia w lusterkach i usunąć wszystkie zanieczyszczenia.  System monitorowania martwego pola widzenia w lusterkach (BSI) str. 421 	 



Lampka	Nazwa	Świecenie/miganie	Objaśnienie	Komunikat
	Lampka bezpieczeństwa (zielona/szara)	<ul style="list-style-type: none"> • Świeci na zielono w przypadku włączenia systemu zapobiegania zjechaniu z pasa ruchu, systemu monitorowania martwego pola widzenia w lusterkach (BSI), systemu kontroli hamowania przy niskiej prędkości i/lub systemu CMBS. • Świeci na zielono i szaro w przypadku wyłączenia systemu zapobiegania zjechaniu z pasa ruchu, systemu monitorowania martwego pola widzenia w lusterkach (BSI), systemu kontroli hamowania przy niskiej prędkości i/lub systemu CMBS. • Świeci na szaro w przypadku wyłączenia systemu zapobiegania zjechaniu z pasa ruchu, systemu monitorowania martwego pola widzenia w lusterkach (BSI), systemu kontroli hamowania przy niskiej prędkości i/lub systemu CMBS. 	<ul style="list-style-type: none"> ➤ Włączanie i wyłączanie systemu zapobiegania zjechaniu z pasa ruchu str. 479 ➤ Włączanie i wyłączanie systemu monitorowania martwego pola widzenia w lusterkach str. 424 ➤ Włączanie i wyłączanie systemu str. 442 ➤ Włączanie i wyłączanie systemu CMBS str. 432 	



Lampka	Nazwa	Świecenie/miganie	Objaśnienie	Komunikat
	Wskaźnik systemu bocznych kamer zamiast lusterek	<ul style="list-style-type: none"> • Świeci w przypadku problemu z systemem bocznych kamer zamiast lusterek. 	<ul style="list-style-type: none"> • Należy zlecić sprawdzenie pojazdu w ASO. 	
		<ul style="list-style-type: none"> • Świeci, gdy wewnątrz pojazdu jest zbyt gorąco, a obraz jest ciemny lub nie jest wyświetlany żaden obraz. • Świeci w przypadku pogorszenia jakości obrazu, gdy temperatura wewnątrz pojazdu jest zbyt niska. 	<p>➤ System bocznych kamer zamiast lusterek str. 220</p>	

Komunikaty ostrzegawcze i informacyjne interfejsu informacji kierowcy

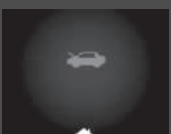
Następujące komunikaty są wyświetlane wyłącznie w interfejsie informacji kierowcy. Nacisnąć przycisk  (Strona główna), wybrać  (Informacje), a następnie nacisnąć lewe pokrętko wyboru, aby ponownie wyświetlić komunikat przy włączonej lampce komunikatu systemowego.

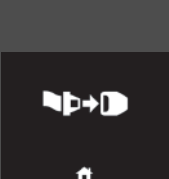

Komunikat	Stan	Objaśnienie
	<ul style="list-style-type: none"> Pojawia się, gdy pojazd nie jest już w stanie jechać z powodu awarii. 	<ul style="list-style-type: none"> Natychmiast zatrzymać samochód w bezpiecznym miejscu.
	<ul style="list-style-type: none"> Pojawia się, gdy istnieje ryzyko, że pojazd zatrzymany z powodu awarii poruszy się niespodziewanie. 	<ul style="list-style-type: none"> Po zatrzymaniu pojazdu należy włączyć hamulec postojowy. <ul style="list-style-type: none"> ➤ Hamulec postojowy str. 497 Należy zlecić sprawdzenie pojazdu w ASO.
	<ul style="list-style-type: none"> Pojawia się w momencie ustawienia trybu zasilania w położeniu AKCESORIA lub WŁĄCZONE. Wersja z kierownicą po prawej stronie Pojawia się po odblokowaniu i otwarciu drzwi kierowcy. Pojawia się, gdy konieczne jest naciśnięcie przycisku POWER, ponieważ funkcja automatycznego włączania zasilania jest wyłączona. Pojawia się, gdy tryb zasilania WŁĄCZONE jest ponownie ustawiony, a pojazd jest gotowy do jazdy. 	<ul style="list-style-type: none"> ➤ Włączanie zasilania str. 379 ➤ Automatyczne WŁ./WYŁ. zasilania str. 198 ➤ Włączanie zasilania str. 379

Komunikat	Stan	Objaśnienie
	<ul style="list-style-type: none"> Pojawia się, jeśli którekolwiek drzwi lub pokrywa bagażnika nie są całkowicie zamknięte. Pojawia się, jeśli którekolwiek drzwi lub pokrywa bagażnika zostaną otwarte podczas jazdy. Włącza się sygnał dźwiękowy. 	<ul style="list-style-type: none"> Znika, gdy wszystkie drzwi i pokrywa bagażnika zostają zamknięte.
	<ul style="list-style-type: none"> Pojawia się, jeśli występuje problem z układem dźwiękowych powiadomień ostrzegawczych. 	<ul style="list-style-type: none"> Pojazd powinien zostać jak najszybciej odprowadzony do ASO w celu sprawdzenia.
	<ul style="list-style-type: none"> Pojawia się, gdy otwarta jest pokrywa silnika. 	<ul style="list-style-type: none"> Zamknąć pokrywę.
	<ul style="list-style-type: none"> Pojawia się w przypadku wystąpienia usterki układu ładowania akumulatora 12 V. 	<ul style="list-style-type: none"> Należy zlecić sprawdzenie pojazdu w ASO.

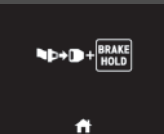
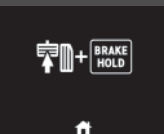
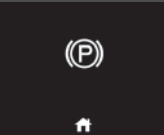

Komunikat	Stan	Objaśnienie
	<ul style="list-style-type: none"> Pojawia się jeden raz, gdy temperatura zewnętrzna jest niższa niż 3°C i zasilanie jest ustawione w trybie WŁĄCZONE. 	<ul style="list-style-type: none"> Istnieje ryzyko oblodzenia drogi.
	<ul style="list-style-type: none"> Pojawia się, jeśli występuje problem z układem automatycznego oświetlenia. 	<ul style="list-style-type: none"> Pojawia się podczas jazdy — włączyć światła ręcznie i zlecić sprawdzenie pojazdu w ASO.
	<ul style="list-style-type: none"> Pojawia się w przypadku usterki reflektorów. 	<ul style="list-style-type: none"> Pojawia się podczas jazdy — reflektory mogą być wyłączone. Zlecić kontrolę pojazdu w ASO, gdy tylko warunki pozwolą na bezpieczną jazdę.
 (biały)	<ul style="list-style-type: none"> Pojawia się po ustawieniu zasilania w trybie WŁĄCZONE przy niezapiętym pasie bezpieczeństwa. Pojawia się, gdy pas bezpieczeństwa kierowcy nie jest zapięty podczas automatycznego zatrzymania pojazdu przez układ tempomatu adaptacyjnego. Pojawia się po naciśnięciu przycisku RES/+ lub SET/-, gdy pas bezpieczeństwa kierowcy nie jest zapięty. 	<ul style="list-style-type: none"> Przed rozpoczęciem jazdy należy prawidłowo zapiąć pas bezpieczeństwa. Tempomat adaptacyjny został automatycznie wyłączony. <ul style="list-style-type: none"> ☒ Tempomat adaptacyjny (ACC) z funkcją podążania przy niskiej prędkości str. 445 Nie można ustawić tempomatu adaptacyjnego. <ul style="list-style-type: none"> ☒ Tempomat adaptacyjny (ACC) z funkcją podążania przy niskiej prędkości str. 445

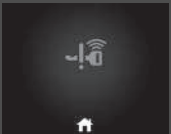
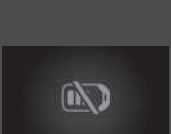
Komunikat	Stan	Objaśnienie
 <p>(bursztynowy)</p>	<ul style="list-style-type: none"> Pojawia się, jeśli automatyczne utrzymanie hamulca zostanie automatycznie wyłączone podczas pracy. Pojawia się po wyłączeniu tempomatu adaptacyjnego, gdy układ ten zatrzymał automatycznie pojazd. Pojawia się, gdy sterowanie jednym pedałem zostało wyłączone, a pojazd został zatrzymany automatycznie przez układ sterowania jednym pedałem. 	<ul style="list-style-type: none"> Niezwłocznie wcisnąć pedał hamulca. Niezwłocznie wcisnąć pedał hamulca. Niezwłocznie wcisnąć pedał hamulca.
 <p>(biały)</p>	<ul style="list-style-type: none"> Pojawia się, gdy pojazd zostanie przełączony do stanu nadającego się do jazdy przez funkcję automatycznego włączania zasilania. 	<ul style="list-style-type: none"> Nacisnąć pedał hamulca, aby uruchomić pojazd.
	<ul style="list-style-type: none"> Pojawia się po wyłączeniu układu automatycznego utrzymania hamulca. 	<p>➔ Automatyczne utrzymanie hamulca str. 501</p>



Komunikat	Stan	Objaśnienie
	<ul style="list-style-type: none"> Pojawia się po przyciśnięciu przycisku automatycznego utrzymania hamulca z niezapiętym pasem bezpieczeństwa kierowcy. 	<ul style="list-style-type: none"> Zapiąć pas bezpieczeństwa. <ul style="list-style-type: none"> ➤ Automatyczne utrzymanie hamulca str. 501
	<ul style="list-style-type: none"> Pojawia się po przyciśnięciu przycisku automatycznego utrzymania hamulca bez wciśnięcia pedału hamulca, przy włączonym przytrzymaniu hamulca automatycznego. 	<ul style="list-style-type: none"> Nacisnąć przycisk automatycznego utrzymania hamulca, wciskając pedał hamulca. <ul style="list-style-type: none"> ➤ Automatyczne utrzymanie hamulca str. 501
	<ul style="list-style-type: none"> Pojawia się przy automatycznym uruchomieniu, gdy hamulec postojowy jest włączony. 	<ul style="list-style-type: none"> ➤ Automatyczne utrzymanie hamulca str. 501 ➤ Hamulec postojowy str. 497 ➤ Sterowanie jednym pedałem str. 396
	<ul style="list-style-type: none"> Pojawia się po automatycznym włączeniu hamulca postojowego podczas działania tempomatu adaptacyjnego. 	<ul style="list-style-type: none"> Tempomat adaptacyjny został automatycznie wyłączony. <ul style="list-style-type: none"> ➤ Tempomat adaptacyjny (ACC) z funkcją podążania przy niskiej prędkości str. 445 ➤ Hamulec postojowy str. 497
	<ul style="list-style-type: none"> Pojawia się po naciśnięciu przycisku RES/+ lub SET/-, gdy włączony jest hamulec postojowy. 	<ul style="list-style-type: none"> Nie można ustawić tempomatu adaptacyjnego. <ul style="list-style-type: none"> ➤ Tempomat adaptacyjny (ACC) z funkcją podążania przy niskiej prędkości str. 445 ➤ Hamulec postojowy str. 497
	<ul style="list-style-type: none"> Pojawia się, gdy układ sterowania za pomocą jednego pedału zostaje automatycznie wyłączony, gdy hamulec postojowy jest włączony. 	<p>—</p>

Komunikat	Stan	Objaśnienie
	<ul style="list-style-type: none"> Pojawia się po przyciśnięciu wyłącznika elektrycznego hamulca postojowego bez wciśnięcia pedału hamulca, przy włączonym elektrycznym hamulcu postojowym. 	<ul style="list-style-type: none"> Nacisnąć przełącznik elektrycznego hamulca postojowego przy wciśniętym pedale hamulca. ► Hamulec postojowy str. 497
	<ul style="list-style-type: none"> Pojawia się natychmiast po wykryciu problemu w systemie dostępu bezkluczykowego lub systemie bezkluczykowego uruchamiania silnika. 	<ul style="list-style-type: none"> Pojawia się na stałe — dostarczyć pojazd do ASO w celu sprawdzenia.
	<ul style="list-style-type: none"> Pojawia się po zamknięciu drzwi przy włączonym trybie zasilania WŁĄCZONE, bez pilota systemu dostępu bezkluczykowego wewnątrz pojazdu. Pojawia się po wciśnięciu pedału hamulca przy włączonej funkcji automatycznego włączania zasilania bez pilota systemu dostępu bezkluczykowego wewnątrz pojazdu. 	<ul style="list-style-type: none"> Znika po zamknięciu drzwi, gdy pilot systemu dostępu bezkluczykowego znajdzie się z powrotem w pojeździe. ► Funkcja przypominania o pilocie systemu dostępu bezkluczykowego str. 200 Znika po włożeniu pilota systemu dostępu bezkluczykowego do pojazdu i naciśnięciu pedału hamulca po włączeniu funkcji automatycznego włączania zasilania.
	<ul style="list-style-type: none"> Pojawia się przy niskim stanie naładowania baterii w pilocie systemu dostępu bezkluczykowego. 	<ul style="list-style-type: none"> ► Wymiana baterii str. 614







Komunikat	Stan	Objaśnienie
	<ul style="list-style-type: none"> Pojawia się, gdy tryb zasilania jest w położeniu AKCESORIA. Pojawia się po otwarciu drzwi kierowcy przy trybie zasilania AKCESORIA. 	<p>—</p> <ul style="list-style-type: none"> Zmienić ustawienie trybu zasilania na POJAZD WYŁĄCZONY. ➤ Przycisk POWER str. 197
	<ul style="list-style-type: none"> Pojawia się, jeżeli bateria pilota systemu dostępu bezkluczykowego jest zbyt słaba, aby uruchomić układ zasilania, lub gdy kluczyk nie znajduje się w zasięgu systemu w momencie próby uruchomienia układu zasilania. Brzęczyk emituje sześć sygnałów dźwiękowych. 	<ul style="list-style-type: none"> Przyłożyć tylną część pilota systemu dostępu bezkluczykowego do przycisku POWER. ➤ Gdy bateria pilota systemu dostępu bezkluczykowego jest słaba str. 645
	<ul style="list-style-type: none"> Pojawia się w momencie naciśnięcia przycisku POWER podczas jazdy. 	<ul style="list-style-type: none"> ➤ System awaryjnego zasilania wyłączony str. 646
	<ul style="list-style-type: none"> Pojawia się po naciśnięciu i przytrzymaniu przycisku N dłużej niż przez dwie sekundy. 	<ul style="list-style-type: none"> Po ustawieniu skrzyni biegów w pozycji innej niż N. ➤ Jeżeli skrzynia biegów ma być ustawiona w położeniu N (tryb mycia pojazdu) str. 389

Komunikat	Stan	Objaśnienie
	<ul style="list-style-type: none"> Pojawia się w momencie zmiany na [N] i naciśnięcia przycisku POWER w ciągu pięciu sekund. 	<ul style="list-style-type: none"> Skrzynia biegów pozostaje w położeniu [N] przez 15 minut, następnie automatycznie przełącza się w położenie [P]. ➤ Jeżeli skrzynia biegów ma być ustawiona w położeniu [N] (tryb mycia pojazdu) str. 389
	<ul style="list-style-type: none"> Pojawia się w momencie zatrzymania pojazdu, gdy pas bezpieczeństwa kierowcy nie jest zapięty i istnieje ryzyko samoczynnego stoczenia się pojazdu. 	<ul style="list-style-type: none"> Nacisnąć przycisk [P] przed zwolnieniem pedału hamulca, gdy silnik pracuje na biegu jałowym, podczas parkowania lub wysiadania z pojazdu. ➤ Działanie zmiany biegów str. 386
	<ul style="list-style-type: none"> Pojawia się po ustawieniu trybu zasilania w położeniu WYŁĄCZONY podczas jazdy. 	<ul style="list-style-type: none"> Natychmiast zatrzymać pojazd w bezpiecznym miejscu, włączyć hamulec postojowy, a następnie ponownie uruchomić układ zasilania. Jeśli komunikat zniknie, kontynuować jazdę.
	<ul style="list-style-type: none"> Pojawia się, gdy temperatura akumulatora wysokiego napięcia i innych elementów układu jest zbyt niska do pracy (ok. -30°C lub poniżej). 	<ul style="list-style-type: none"> Należy poczekać na wzrost temperatury otoczenia lub przemieścić pojazd w cieplejsze miejsce. W razie potrzeby skontaktować się z ASO Honda.



Komunikat	Stan	Objaśnienie
	<ul style="list-style-type: none"> Pojawia się, gdy temperatura układu zasilania jest zbyt wysoka. 	<ul style="list-style-type: none"> Przyspieszenie jest ograniczone, a pojazd może być trudniejszy do uruchomienia na pochyłości. Zaparkować pojazd w bezpiecznym miejscu, aby schłodzić układ zasilania. <p>➤ Przegranie str. 650</p>
	<ul style="list-style-type: none"> Pojawia się, gdy temperatura akumulatora wysokonapięciowego jest zbyt niska. 	<ul style="list-style-type: none"> Przyspieszenie jest ograniczone, a pojazd może być trudniejszy do uruchomienia na pochyłości. W bardzo zimnym klimacie pojazd należy przechowywać w garażu lub podłączać złącze ładowania. <p>➤ Naładować akumulator wysokonapięciowy za pomocą ładowarki AC lub CCS2 DC str. 557</p>
	<ul style="list-style-type: none"> Pojawia się po zapaleniu lampki układu ładowania akumulatora 12 V. 	<ul style="list-style-type: none"> Przyspieszenie jest ograniczone, a pojazd może być trudniejszy do uruchomienia na pochyłości. Bezwzględnie skontaktować się z ASO Honda.
	<ul style="list-style-type: none"> Pojawia się, gdy układ zasilania jest w trybie diagnostycznym. 	<ul style="list-style-type: none"> Można zauważyć spadek dostępnej mocy. Należy zlecić sprawdzenie pojazdu w ASO. W wyniku diagnostyki kontrolka układu zasilania może się zapalić. <p>➤ Lampka układu zasilania str. 111</p>
	<ul style="list-style-type: none"> Pojawia się, gdy poziom naładowania akumulatora wysokonapięciowego jest bardzo niski. 	<ul style="list-style-type: none"> Spowodowany niskim poziomem naładowania akumulatora — niezwłocznie naładować akumulator wysokiego napięcia.



Komunikat	Stan	Objaśnienie
	<ul style="list-style-type: none"> Pojawia się w przypadku wystąpienia problemu ze standardowym systemem ładowania lub gniazdem stacji ładującej. Pojawia się w przypadku wystąpienia problemu z systemem szybkiego ładowania lub gniazdem stacji ładującej. 	<ul style="list-style-type: none"> Tylko ten komunikat — może występować problem z gniazdem stacji ładującej. Należy zapoznać się z instrukcjami podanymi na stacji lub skonsultować się z wykwalifikowanym mechanikiem. Jeżeli gniazdo działa prawidłowo, zlecić kontrolę pojazdu w ASO. Zapala się razem z lampką UKŁADU ZASILANIA — dostarczyć pojazd do ASO w celu sprawdzenia. Tylko ten komunikat — może występować problem z gniazdem stacji ładującej. Należy zapoznać się z instrukcjami podanymi na stacji lub skonsultować się z wykwalifikowanym mechanikiem. Jeżeli gniazdo działa prawidłowo, zlecić kontrolę pojazdu w ASO. Zapala się razem z lampką UKŁADU ZASILANIA — dostarczyć pojazd do ASO w celu sprawdzenia.
	<ul style="list-style-type: none"> Pojawia się, gdy otwarta jest klapka gniazda ładowania. 	<ul style="list-style-type: none"> Zamknąć klapkę gniazda ładowania.  Ładowanie str. 556
	<ul style="list-style-type: none"> Pojawia się, gdy pojazd osiąga prędkość równą ustawionej prędkości. Alarm może zostać ustawiony dla dwóch różnych prędkości. 	<ul style="list-style-type: none">  Alarm prędkości str. 163



Komunikat	Stan	Objaśnienie
	<ul style="list-style-type: none"> Pojawia się w przypadku usterki systemu odblokowywania pokrywy komory silnika. 	<ul style="list-style-type: none"> Należy zlecić sprawdzenie pojazdu w ASO.  System odblokowywania pokrywy komory silnika str. 72
	<ul style="list-style-type: none"> Pojawia się w momencie wciśnięcia pedału przyspieszenia przy dźwigni zmiany biegów w położeniu N. 	<ul style="list-style-type: none"> Zdjąć stopę z pedału przyspieszenia. Podczas jazdy wcisnąć pedał hamulca i ustawić dźwignię zmiany biegów w odpowiednim położeniu.
	<ul style="list-style-type: none"> Pojawia się po kilkakrotnej zmianie przełożenia skrzyni biegów między P a innymi pozycjami w krótkim czasie. 	<ul style="list-style-type: none"> Należy nieco odczekać przed zmianą położenia dźwigni zmiany biegów.
	<ul style="list-style-type: none"> Pojawia się przy próbie zmiany biegu bez zwolnienia pedału przyspieszenia. 	<ul style="list-style-type: none"> Zwolnić pedał przyspieszenia, a następnie wybrać przycisk zmiany biegów.

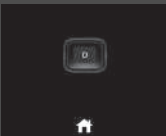

Komunikat	Stan	Objaśnienie
	<ul style="list-style-type: none"> Pojawia się w przypadku naciśnięcia przycisku P podczas jazdy. Pojawia się, gdy dźwignia zmiany biegów jest ustawiana w położeniu R, gdy samochód porusza się do przodu, lub w położeniu D w trakcie cofania. 	<ul style="list-style-type: none"> Przed naciśnięciem przycisku zmiany biegu całkowicie zatrzymać pojazd.
	<ul style="list-style-type: none"> Pojawia się przy próbie zmiany biegu bez wciśnięcia pedału hamulca. 	<ul style="list-style-type: none"> Wcisnąć pedał hamulca, a następnie nacisnąć przycisk zmiany biegów.
	<ul style="list-style-type: none"> Pojawia się w przypadku problemu z układem automatycznych świateł drogowych. 	<ul style="list-style-type: none"> Zmieniać światła ręcznie przy użyciu przełącznika. Jeśli problem ten wystąpi podczas jazdy z włączonymi światłami drogowymi, zostaną one przełączone na światła mijania.
	<ul style="list-style-type: none"> Pojawia się, gdy osłona radaru jest zasłonięta i uniemożliwia wykrycie przez czujnik pojazdu z przodu. Może pojawić się podczas jazdy w złych warunkach atmosferycznych (deszcz, mgła, śnieg itd.). 	<ul style="list-style-type: none"> W przypadku zanieczyszczenia radaru zatrzymać pojazd w bezpiecznym miejscu i wyczyścić za pomocą suchej szmatki. Może upłynąć trochę czasu, zanim komunikat zniknie. Jeśli komunikat nie znika po wyczyszczeniu pokrywy czujnika, sprawdzić pojazd w ASO.  Radar str. 494  System Honda Sensing str. 425

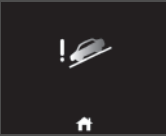

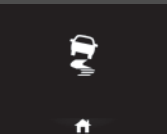
Komunikat	Stan	Objaśnienie
	<ul style="list-style-type: none"> Pojawia się, gdy coś zasłania czujnik sonarowy i uniemożliwia jego działanie. Może pojawić się podczas jazdy w złych warunkach atmosferycznych (deszcz, mgła, śnieg itd.). 	<ul style="list-style-type: none"> W przypadku zanieczyszczenia czujnika sonarowego zatrzymać pojazd w bezpiecznym miejscu i wyczyścić za pomocą suchej szmatki. Jeśli komunikat nie znika po wyczyszczeniu pokrywy czujnika, sprawdzić pojazd w ASO. <ul style="list-style-type: none"> ► Czujniki sonarowe str. 495 ► System Honda Sensing str. 425
	<ul style="list-style-type: none"> Pojawia się, gdy temperatura wewnątrz przedniej kamery jest zbyt wysoka i nie można włączyć niektórych systemów wspomagających kierowcę. 	<ul style="list-style-type: none"> Schłodzić kamerę za pomocą układu kontroli temperatury i wentylacji. Znika — kamera wystygła, układy włączają się w normalny sposób. <ul style="list-style-type: none"> ► Przednia kamera str. 492 ► System Honda Sensing str. 425
	<ul style="list-style-type: none"> Pojawia się, gdy obszar wokół przedniej kamery jest zasłonięty przez brud, błoto itp., co uniemożliwia wykrycie pojazdu z przodu. Może pojawić się podczas jazdy w złych warunkach atmosferycznych (deszcz, mgła, śnieg itd.). 	<ul style="list-style-type: none"> W przypadku zabrudzenia przedniej szyby zatrzymać pojazd w bezpiecznym miejscu i wyczyścić za pomocą suchej szmatki. Jeśli komunikat pojawia się ponownie nawet po wyczyszczeniu otoczenia kamery, zlecić kontrolę pojazdu w ASO. <ul style="list-style-type: none"> ► Przednia kamera str. 492 ► System Honda Sensing str. 425

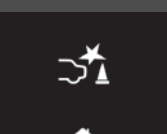

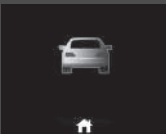
Komunikat	Stan	Objaśnienie
	<ul style="list-style-type: none"> Pojawia się, gdy podczas działania tempomatu adaptacyjnego odległość między pojazdem a pojazdem poprzedzającym jest zbyt mała. Pojawia się po naciśnięciu przycisku RES/+ lub SET/-, gdy odległość między pojazdem a pojazdem poprzedzającym jest zbyt mała. 	<ul style="list-style-type: none"> Tempomat adaptacyjny został automatycznie wyłączony. <ul style="list-style-type: none"> ► Tempomat adaptacyjny (ACC) z funkcją podążania przy niskiej prędkości str. 445 Nie można ustawić tempomatu adaptacyjnego. <ul style="list-style-type: none"> ► Tempomat adaptacyjny (ACC) z funkcją podążania przy niskiej prędkości str. 445
	<ul style="list-style-type: none"> Pojawia się, gdy prędkość pojazdu jest zbyt wysoka, aby ustawić ją dla tempomatu adaptacyjnego. Pojawia się, gdy tempomat adaptacyjny został wyłączony ze względu na zbyt dużą prędkość pojazdu. Pojawia się, gdy nie można ustawić tempomatu z powodu powtarzającego się zwalniania, długotrwałej jazdy w dół lub nadmiernej masy pojazdu. Pojawia się tuż przed automatycznym wyłączeniem tempomatu z powodu powtarzającego się zwalniania, długotrwałej jazdy w dół lub nadmiernej masy pojazdu. (Otworzy się automatycznie, dopóki odległość między pojazdem a pojazdem z przodu nie będzie równa maksymalnej odległości). 	<ul style="list-style-type: none"> Zmniejszyć prędkość, a następnie ustawić tempomat adaptacyjny. <ul style="list-style-type: none"> ► Tempomat adaptacyjny (ACC) z funkcją podążania przy niskiej prędkości str. 445 Zmniejszyć prędkość, a następnie zresetować tempomat adaptacyjny. <ul style="list-style-type: none"> ► Tempomat adaptacyjny (ACC) z funkcją podążania przy niskiej prędkości str. 445 Odczekać chwilę, a następnie wyzerować system ACC. <ul style="list-style-type: none"> ► Tempomat adaptacyjny (ACC) z funkcją podążania przy niskiej prędkości str. 445 System ACC zostanie automatycznie anulowany. <ul style="list-style-type: none"> ► Tempomat adaptacyjny (ACC) z funkcją podążania przy niskiej prędkości str. 445

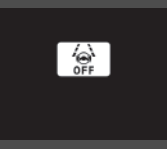
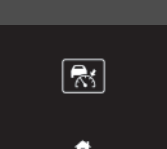

Komunikat	Stan	Objaśnienie
	<ul style="list-style-type: none"> Pojawia się, gdy poprzedzający pojazd wznawia jazdę po automatycznym zatrzymaniu pojazdu użytkownika przez tempomat adaptacyjny. 	<ul style="list-style-type: none"> Aby kontynuować, nacisnąć przycisk RES/+ lub SET/- bądź wcisnąć pedał przyspieszenia. <ul style="list-style-type: none"> ➤ Tempomat adaptacyjny (ACC) z funkcją podążania przy niskiej prędkości str. 445
	<ul style="list-style-type: none"> Pojawia się, gdy dźwignia zmiany biegów zostanie przestawiona w położenie inne niż D podczas działania tempomatu adaptacyjnego. Pojawia się, gdy przycisk RES/+ lub SET/- zostanie naciśnięty przy dźwigni zmiany biegów ustawionej w położeniu innym niż D. 	<ul style="list-style-type: none"> Tempomat adaptacyjny został automatycznie wyłączony. <ul style="list-style-type: none"> ➤ Tempomat adaptacyjny (ACC) z funkcją podążania przy niskiej prędkości str. 445 Nie można ustawić tempomatu adaptacyjnego. <ul style="list-style-type: none"> ➤ Tempomat adaptacyjny (ACC) z funkcją podążania przy niskiej prędkości str. 445
 	<ul style="list-style-type: none"> Pojawia się, gdy pojazd zostanie zatrzymany na bardzo stromym wzniesieniu podczas działania tempomatu adaptacyjnego. Pojawia się po naciśnięciu przycisku RES/+ lub SET/-, gdy pojazd stoi zatrzymany na bardzo stromym wzniesieniu. 	<ul style="list-style-type: none"> Tempomat adaptacyjny został automatycznie wyłączony. <ul style="list-style-type: none"> ➤ Tempomat adaptacyjny (ACC) z funkcją podążania przy niskiej prędkości str. 445 Nie można ustawić tempomatu adaptacyjnego. <ul style="list-style-type: none"> ➤ Tempomat adaptacyjny (ACC) z funkcją podążania przy niskiej prędkości str. 445

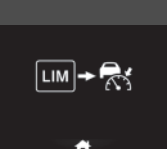

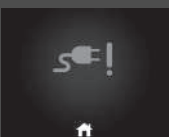
Komunikat	Stan	Objaśnienie
	<ul style="list-style-type: none"> Pojawia się, gdy przy włączonym tempomacie adaptacyjnym zadziała funkcja układu VSA lub układu kontroli trakcji. 	<ul style="list-style-type: none"> Tempomat adaptacyjny został automatycznie wyłączony. <ul style="list-style-type: none"> ► Tempomat adaptacyjny (ACC) z funkcją podążania przy niskiej prędkości str. 445
	<ul style="list-style-type: none"> Pojawia się po naciśnięciu przycisku RES/+ lub SET/-, gdy pojazd porusza się, a kierowca wciska pedał hamulca. 	<ul style="list-style-type: none"> Nie można ustawić tempomatu adaptacyjnego. <ul style="list-style-type: none"> ► Tempomat adaptacyjny (ACC) z funkcją podążania przy niskiej prędkości str. 445
	<ul style="list-style-type: none"> Miga, gdy system wykrywa potencjalną kolizję. Włącza się sygnał dźwiękowy. 	<ul style="list-style-type: none"> Kierowca musi podjąć odpowiednie kroki, aby zapobiec kolizji (rozpocząć hamowanie, zmienić pas ruchu itp.). <ul style="list-style-type: none"> ► Tempomat adaptacyjny (ACC) z funkcją podążania przy niskiej prędkości str. 445 ► System ograniczający skutki kolizji CMBS str. 428 ► Kontrola hamowania przy niskiej prędkości str. 439
	<ul style="list-style-type: none"> Pojawia się, gdy układ sterowania hamowaniem przy niskiej prędkości jest włączony. 	<p>—</p>

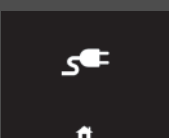

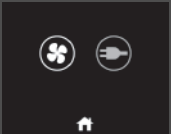
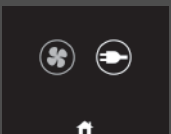
Komunikat	Stan	Objaśnienie
	<ul style="list-style-type: none"> Pojawia się, gdy włączony jest system informowania o oddalaniu się pojazdu poprzedzającego. 	<ul style="list-style-type: none"> ➤ System infor. o oddalaniu się poj. poprzedzającego str. 482
 <p>(bursztynowy)</p>	<ul style="list-style-type: none"> Pojawia się, gdy pojazd zbacza z pasa ruchu. 	<ul style="list-style-type: none"> Przejąć kontrolę nad kierownicą i utrzymywać pojazd na środku pasa. Komunikat zniknie po chwili. <ul style="list-style-type: none"> ➤ System utrzymywania pasa ruchu (LKAS) str. 465 ➤ System zapobiegania zjechaniu z pasa ruchu str. 476
 <p>(czerwony)</p>	<ul style="list-style-type: none"> Pojawia się, gdy kierowca ledwo dotyka dłońmi kierownicy lub wcale jej nie trzyma, a pojazd zbacza z pasa ruchu. Włączy się również brzęczyk. Miga, gdy kierowca ledwo dotyka dłońmi kierownicy lub wcale jej nie trzyma. Włączy się również brzęczyk. Jeżeli kierowca będzie kontynuował jazdę w ten sposób, sygnał brzęczyka zamieni się w długi sygnał dźwiękowy i zostanie włączony system LKAS. 	<ul style="list-style-type: none"> Przejąć kontrolę nad kierownicą i utrzymywać pojazd na środku pasa. Komunikat zniknie po chwili. <ul style="list-style-type: none"> ➤ System utrzymywania pasa ruchu (LKAS) str. 465 Przejąć kontrolę nad kierownicą; komunikat zniknie. <ul style="list-style-type: none"> ➤ System utrzymywania pasa ruchu (LKAS) str. 465

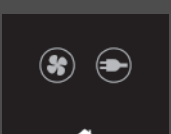

Komunikat	Stan	Objaśnienie
 <p>(biały)</p>	<ul style="list-style-type: none"> Pojawia się, gdy pojazd może zjechać z wykrywanego z pasa ruchu. System zapobiegania zjechaniu z pasa ruchu przejmuje również kontrolę nad pojazdem, aby utrzymać go na pasie ruchu. 	<ul style="list-style-type: none"> Przejąć kontrolę nad kierownicą i utrzymywać pojazd na środku pasa. Komunikat zniknie po chwili. <ul style="list-style-type: none"> ► System zapobiegania zjechaniu z pasa ruchu str. 476
	<ul style="list-style-type: none"> Pojawia się w momencie działania systemu LKAS lub naciśnięcia przycisku LKAS, jeżeli występuje problem w układzie związanym z systemem LKAS. System LKAS wyłącza się automatycznie. Jednocześnie włącza się brzęczyk. 	<ul style="list-style-type: none"> Jeśli zapalą się lampki jakiegokolwiek innego układu, np. VSA, ABS lub układu hamulcowego, zareagować w odpowiedni sposób. <ul style="list-style-type: none"> ► Lampki str. 106
	<ul style="list-style-type: none"> Pojawia się po naciśnięciu przycisku SET/-, RES/+, CANCEL, przycisku ustawiania odstępu lub przycisku LIM, gdy system ACC, ogranicznik prędkości maksymalnej lub inteligentny ogranicznik prędkości są wyłączone. 	<ul style="list-style-type: none"> Po naciśnięciu przycisku  naciśnięć przycisk SET/-, RES/+, CANCEL, przycisk ustawiania odstępu lub przycisk LIM. <ul style="list-style-type: none"> ► Ogranicznik prędkości maksymalnej str. 403 ► Inteligentny ogranicznik prędkości maksymalnej str. 408 ► Tempomat adaptacyjny (ACC) z funkcją podążania przy niskiej prędkości str. 445
	<ul style="list-style-type: none"> Pojawia się po naciśnięciu przycisku ustawiania odstępu w trybie ogranicznika prędkości / inteligentnego ogranicznika prędkości. 	<ul style="list-style-type: none"> Po przełączeniu w tryb ACC naciśnięć przycisk ustawiania odstępu. <ul style="list-style-type: none"> ► Ogranicznik prędkości maksymalnej str. 403 ► Inteligentny ogranicznik prędkości maksymalnej str. 408 ► Tempomat adaptacyjny (ACC) z funkcją podążania przy niskiej prędkości str. 445

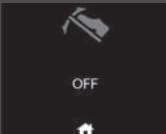
Komunikat	Stan	Objaśnienie
	<ul style="list-style-type: none"> Pojawia się, gdy funkcja automatycznego wyłączenia zasilania jest wyłączona. 	<p>➤ Przycisk POWER str. 197</p>
	<ul style="list-style-type: none"> Pojawia się, gdy wystąpiła usterka złącza ładowania. 	<ul style="list-style-type: none"> Odłączyć złącze ładowania za pomocą przewodu zwalniającego. <ul style="list-style-type: none"> ➤ Gdy nie można odłączyć złącza ładowania str. 669
 <p>(bursztynowy)</p>	<ul style="list-style-type: none"> Pojawia się, gdy złącze ładowania jest podłączone do gniazda. 	<ul style="list-style-type: none"> Samochód nie rusza, gdy złącze ładowania jest podłączone do gniazda.
 <p>(biały)</p>	<ul style="list-style-type: none"> Pojawia się po ustawieniu trybu zasilania POJAZD WYŁĄCZONY bez podłączenia złącza ładowania, gdy temperatura otoczenia jest niska. 	<ul style="list-style-type: none"> Podłączenie złącza ładowania ułatwia rozruch w niskich temperaturach.

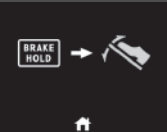
Komunikat	Stan	Objaśnienie
	<ul style="list-style-type: none"> Pojawia się, gdy ładowanie nie jest dostępne ze względu na duży pobór mocy. 	<ul style="list-style-type: none"> Włączyć/wyłączyć układ klimatyzacji, aby naładować akumulator wysokonapięciowy.
	<ul style="list-style-type: none"> Pojawia się, gdy ładowanie nie jest dostępne ze względu na duży pobór mocy. 	<ul style="list-style-type: none"> Aby naładować akumulator wysokonapięciowy, należy zmniejszyć pobór mocy z gniazda sieciowego.
	<ul style="list-style-type: none"> Pojawia się, gdy ładowanie nie jest dostępne ze względu na duży pobór mocy. 	<ul style="list-style-type: none"> Włączyć/wyłączyć klimatyzację lub zmniejszyć pobór mocy z gniazda sieciowego, aby naładować akumulator wysokonapięciowy.
	<ul style="list-style-type: none"> Pojawia się, gdy ładowanie nie jest dostępne ze względu na duży pobór mocy. 	<ul style="list-style-type: none"> Aby naładować akumulator wysokonapięciowy, należy zmniejszyć zużycie energii przez pojazd.

Komunikat	Stan	Objaśnienie
	<ul style="list-style-type: none"> • Świeci, gdy system sterowania jednym pedałem nie może być chwilowo używany. • Pojawia się, gdy nie można użyć układu sterowania jednym pedałem, ponieważ jest włączony pilot parkowania Honda. 	<ul style="list-style-type: none"> • Odczekać chwilę, a następnie włączyć układ sterowania jednym pedałem. • Wyłączyć pilot parkowania Honda, a następnie włączyć układ sterowania jednym pedałem.
	<ul style="list-style-type: none"> • Pojawia się po naciśnięciu przycisku sterowania jednym pedałem, gdy pas bezpieczeństwa kierowcy nie jest zapięty. 	<ul style="list-style-type: none"> • Zapiąć pas bezpieczeństwa, a następnie nacisnąć przycisk sterowania jednym pedałem.
	<ul style="list-style-type: none"> • Pojawia się po naciśnięciu przycisku sterowania jednym pedałem bez wciśnięcia pedału hamulca. 	<ul style="list-style-type: none"> • Wcisnąć pedał hamulca, a następnie nacisnąć przycisk sterowania jednym pedałem.
	<ul style="list-style-type: none"> • Pojawia się po automatycznym anulowaniu sterowania jednym pedałem. • Pojawia się, gdy układ sterowania jednym pedałem zostaje automatycznie wyłączony po włączeniu tempomatu adaptacyjnego. • Pojawia się, gdy układ sterowania jednym pedałem zostaje automatycznie wyłączony po włączeniu pilota parkowania Honda. 	<ul style="list-style-type: none"> • Odczekać chwilę, a następnie włączyć układ sterowania jednym pedałem. <p style="text-align: center;">—</p> <p style="text-align: center;">—</p>

Komunikat	Stan	Objaśnienie
	<ul style="list-style-type: none"> Pojawia się, gdy układ automatycznego utrzymania hamulca zostanie zmieniony na sterowanie jednym pedałem. 	<p>—</p>
	<ul style="list-style-type: none"> Pojawia się, gdy tempo zwalniania spada. 	<p>► Sterowanie jednym pedałem str. 396</p>
	<ul style="list-style-type: none"> Pojawia się, gdy nie można użyć układu automatycznego utrzymania hamulca, ponieważ włączono sterowanie jednym pedałem. 	<p>—</p>
	<ul style="list-style-type: none"> Pojawia się w przypadku wystąpienia problemu z systemem kluczyka cyfrowego. 	<ul style="list-style-type: none"> Należy zlecić sprawdzenie pojazdu w ASO.

Komunikat	Stan	Objaśnienie
	<ul style="list-style-type: none"> Pojawia się po otwarciu drzwi kierowcy przy ustawionym trybie zasilania WŁĄCZONE. 	<ul style="list-style-type: none"> Ustawić tryb zasilania w położeniu WYŁĄCZONY i zabrać kluczyk ze sobą podczas wysiadania z pojazdu.
	<ul style="list-style-type: none"> Pojawia się przed opuszczeniem pojazdu jako przypomnienie o konieczności sprawdzenia tylnych foteli pod kątem obecności pasażerów lub pozostawionego bagażu, jeżeli chwilę przed uruchomieniem pojazdu otwarto tylne drzwi. 	<ul style="list-style-type: none"> Przed opuszczeniem pojazdu sprawdzić tylne fotele pod kątem obecności pasażerów lub pozostawionego bagażu. ➤ Przypomnienie o tylnych fotelach str. 229
	<ul style="list-style-type: none"> Pojawia się, gdy występuje problem z systemem pilota parkowania Honda. 	<ul style="list-style-type: none"> Należy zlecić sprawdzenie pojazdu w ASO.

Wersje z układem przypominania o przeglądzie

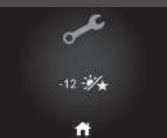
Komunikat	Stan	Objaśnienie
	<ul style="list-style-type: none"> Pojawia się, gdy wymagane jest przeprowadzenie jakichkolwiek czynności serwisowych w terminie krótszym niż 30 dni. 	<ul style="list-style-type: none"> Pozostałe dni będą odliczane wstecz co jeden dzień. <ul style="list-style-type: none"> ➤ System przypominania o przeglądzie* str. 576
	<ul style="list-style-type: none"> Pojawia się, gdy wymagane jest przeprowadzenie jakichkolwiek czynności serwisowych w terminie krótszym niż 10 dni. 	<ul style="list-style-type: none"> Należy jak najszybciej przeprowadzić wyznaczony przegląd. <ul style="list-style-type: none"> ➤ System przypominania o przeglądzie* str. 576
	<ul style="list-style-type: none"> Pojawia się, jeśli nie wykonano przeglądu po wskazaniu przez system 0 dni do daty przeglądu. 	<ul style="list-style-type: none"> Minął czas przeglądu wymaganego dla tego pojazdu. Należy niezwłocznie poddać go przeglądowi i wyzerować system przypominania o przeglądzie. <ul style="list-style-type: none"> ➤ System przypominania o przeglądzie* str. 576

* Dostępne w niektórych wersjach

Wskaźniki

W skład wskaźników wchodzi prędkościomierz, wskaźnik poziomu naładowania akumulatora wysokonapięciowego, wskaźnik **POWER/CHARGE** oraz powiązane wskaźniki. Wyświetlane są, gdy jest włączony tryb zasilania WŁĄCZONE.

■ Prędkościomierz

Wyświetla prędkość jazdy w km/h lub mph.

■ Wskaźnik poziomu naładowania akumulatora wysokiego napięcia

Pokazuje pozostały poziom naładowania akumulatora wysokiego napięcia.

■ Wskaźnik zasilania/ładowania **POWER/CHARGE**

■ Silnik elektryczny

Stopień zasilania silnika elektrycznego jest wyświetlany w formie wskaźni po stronie **POWER** (zasilanie).

■ Ładowanie akumulatora w toku

Stopień ładowania akumulatora wysokonapięciowego jest wyświetlany w formie wskaźni po stronie **CHARGE** (ładowanie).

■ Licznik przebiegu

Pokazuje całkowitą liczbę przejechanych kilometrów lub mil.

⊗ Prędkościomierz

Dla prędkościomierza i wyświetlanych pomiarów można ustawić jednostkę km/h lub mph.

➤ **Zmiana jednostki** str. 168

⊗ Wskaźnik poziomu naładowania akumulatora wysokiego napięcia

Poziom naładowania akumulatora wysokonapięciowego może spaść w następujących warunkach:

- Wymiana akumulatora 12 V.
- Odłączenie akumulatora 12 V.
- Gdy układ sterujący akumulatora wysokiego napięcia skoryguje wartość odczytu.

Odczyt poziomu naładowania zostanie automatycznie skorygowany w trakcie jazdy.

Zmiany temperatury akumulatora wysokiego napięcia mogą spowodować wzrost lub zmniejszenie pojemności akumulatora. Jeśli zmiany temperatury powodują zmianę pojemności akumulatora, liczba wskaźników na mierniku poziomu naładowania akumulatora może się również zmienić, nawet jeśli poziom naładowania pozostaje taki sam.

■ Temperatura otoczenia

Pokazuje temperaturę zewnętrzną w stopniach Celsjusza.

Jeśli temperatura zewnętrzna spadnie poniżej 3°C w momencie ustawiania trybu zasilania WŁĄCZONE, to lampka temperatury zewnętrznej będzie migać przez 10 sekund.

■ Wyświetlacz regulacji temperatury zewnętrznej

Jeśli wskazanie temperatury wydaje się nieprawidłowe, można je wyregulować w zakresie $\pm 3^{\circ}\text{C}$.

■ System rozpoznawania znaków drogowych (TSR)

Wyświetla niektóre wykryte znaki drogowe podczas jazdy. Wskaźnik miga, gdy przekroczona jest maksymalna prędkość wskazana na znaku drogowym wykrytym przez system rozpoznawania znaków drogowych.

■ Bieżący tryb tempomatu adaptacyjnego (ACC) z funkcją podążania przy niskiej prędkości i LKAS

Wyświetla bieżący tryb działania układu ACC z funkcją podążania przy niskiej prędkości i LKAS.

- **Tempomat adaptacyjny (ACC) z funkcją podążania przy niskiej prędkości** str. 445
- **System utrzymywania pasa ruchu (LKAS)** str. 465

☒ Temperatura otoczenia

Czujnik temperatury znajduje się w przednim zderzaku. Jeśli prędkość pojazdu jest mniejsza niż 30 km/h, na wynik pomiaru może wpływać ciepło pochodzące od nawierzchni i spalin innego pojazdu.

Aktualizacja wyświetlacza po ustabilizowaniu odczytu temperatury może zająć kilka minut.

Odczyt temperatury można wyregulować.

➤ **Funkcje podlegające konfiguracji** str. 323

☒ System rozpoznawania znaków drogowych (TSR)

Można włączyć lub wyłączyć funkcję ostrzegania o przekroczeniu prędkości w systemie rozpoznawania znaków drogowych.

➤ **Funkcje podlegające konfiguracji** str. 323

Interfejs informacji kierowcy

Interfejs informacji kierowcy wyświetla takie informacje, jak szacowana odległość do pokonania oraz zużycie energii pojazdu. Są na nim również wyświetlane komunikaty, takie jak ostrzeżenia oraz inne przydatne informacje.

■ Przełączanie wyświetlacza

■ Uzyskiwanie dostępu do zawartości na wyświetlaczu

Nacisnąć przycisk  (Strona główna), a następnie przewinąć lewym pokrętle wyboru do żądanych treści. Nacisnąć lewe pokrętle wyboru, aby wyświetlić szczegółowe informacje.

▣ Przełączanie wyświetlacza

Aby powrócić do poprzedniego ekranu, nacisnąć przycisk  (Wróć).

Można dodawać lub usuwać treści na liczniku.

▣ **Dostosowywanie wyświetlacza** str. 167

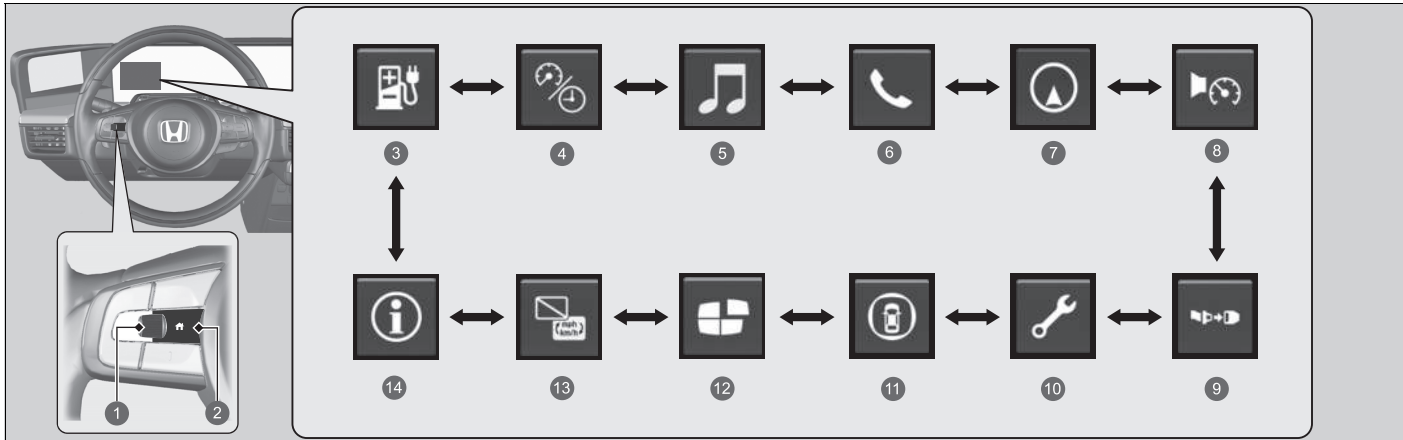

- 1 Lewe pokrętko wyboru
- 2 Przycisk  (Strona główna)
- 3 Zasięg i energia ➤ str. 158
- 4 Szybkość i czas ➤ str. 160
- 5 System audio ➤ str. 161
- 6 Telefon ➤ str. 161
- 7 Nawigacja ➤ str. 162

- 8 Alarm prędkości ➤ str. 163
- 9 Pasy bezpieczeństwa ➤ str. 164
- 10 Przegląd* ➤ str. 164
- 11 Bezpieczeństwo ➤ str. 165
- 12 Dostosowywanie wyświetlacza ➤ str. 167
- 13 Brak zmiany zawartości/jednostki ➤ str. 168
- 14 Informacje ➤ str. 168

* Dostępne w niektórych wersjach

■ Zasięg / zużycie energii / licznik przebiegu okresowego

Obracając lewe pokrętko wyboru, można przełączać między licznikiem przebiegu okresowego A a licznikiem przebiegu okresowego B.

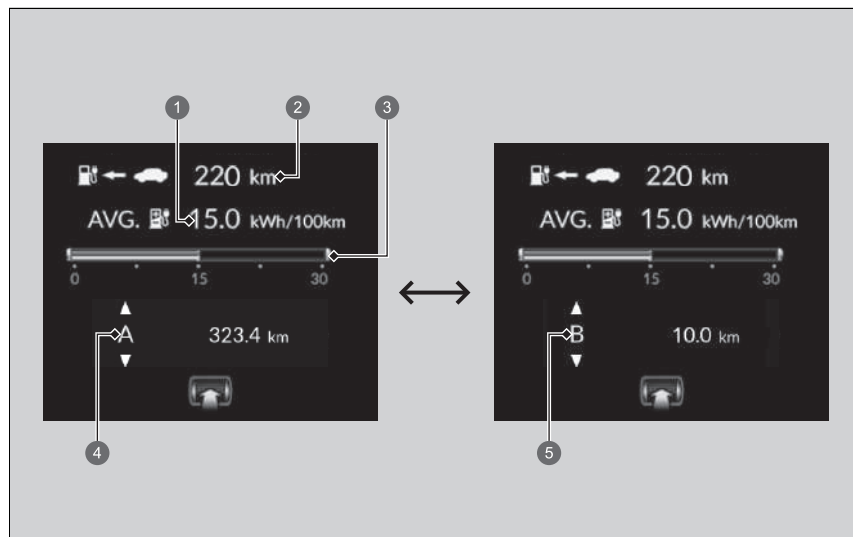

- ❶ Średnie zużycie energii
- ❷ Zasięg
- ❸ Chwilowe zużycie energii
- ❹ Licznik przebiegu okresowego A
- ❺ Licznik przebiegu okresowego B

■ Licznik przebiegu okresowego

Wyświetla całkowitą liczbę kilometrów lub mil przejechanych od czasu ostatniego wyzerowania. Liczników A i B można używać do mierzenia dwóch osobnych podróży.

Zerowanie licznika przebiegu okresowego

Aby wyzerować licznik przebiegu okresowego, należy nacisnąć lewe pokrętło wyboru, a następnie wybrać **Zerowanie**. Licznik przebiegu okresowego zostaje wyzerowany do wartości **0.0**.

■ Średnie zużycie energii

Pokazuje szacowane średnie zużycie energii dla każdego licznika przebiegu okresowego w kWh/100 km lub milach/kWh. Aktualizacja wyświetlacza następuje w ustalonych odstępach czasu. Wyzerowanie licznika przebiegu okresowego powoduje również wyzerowanie średniego zużycia energii.

■ Chwilowe zużycie energii

Pokazuje bieżące zużycie energii na wykresie słupkowym w kWh/100 km lub milach/kWh.

■ Zasięg

Pokazuje szacowaną odległość, którą można przejechać na pozostałej energii. Wartość ta jest obliczana na podstawie zużycia energii podczas poprzednich przejazdów i poziomu naładowania akumulatora wysokonapięciowego.

☞ Licznik przebiegu okresowego

Aby przełączać liczniki przebiegu okresowego A i B, należy obracać lewe pokrętło wyboru.

☞ Średnie zużycie energii

Można wybrać moment zerowania informacji o średnim zużyciu energii.

☞ **Funkcje podlegające konfiguracji** str. 323

☞ Zasięg

Wyświetlany zasięg jest jedynie wartością szacunkową i może różnić się od rzeczywistej odległości, jaką może przejechać pojazd.

■ Prędkość i czas jazdy

Obracając lewe pokrętko wyboru, można przełączać między licznikiem przebiegu okresowego A a licznikiem przebiegu okresowego B.

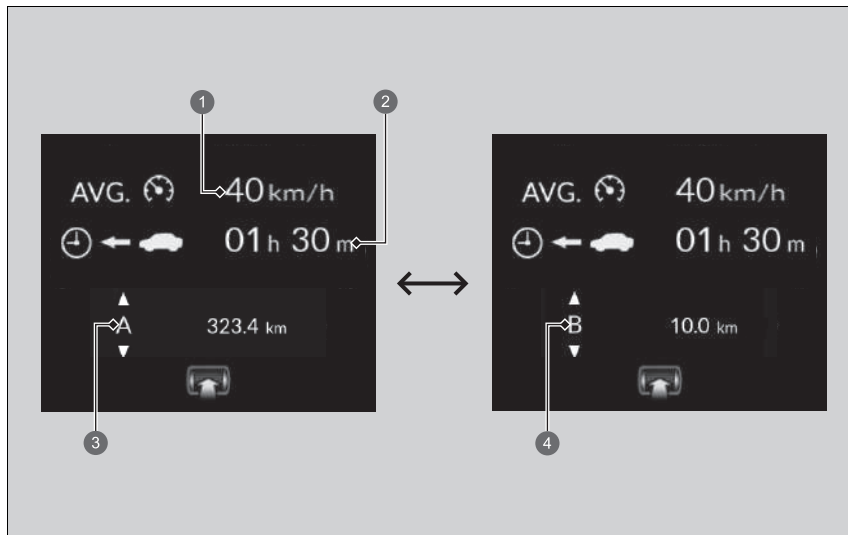

- 1 Średnia prędkość
- 2 Licznik czasu
- 3 Licznik przebiegu okresowego A
- 4 Licznik przebiegu okresowego B

■ Licznik przebiegu okresowego

➤ **Licznik przebiegu okresowego** str. 159

■ Licznik czasu

Pokazuje czas, który upłynął od ostatniego wyzerowania licznika przebiegu okresowego A lub B.

■ Średnia prędkość

Pokazuje średnią prędkość w km/h lub mph od ostatniego wyzerowania licznika przebiegu A lub B.

■ Audio

Pokazuje informacje o bieżącej ścieżce audio.

➤ **Podstawy działania** str. 257

■ Telefon

Pokazuje bieżące informacje telefoniczne.

➤ **Zestaw głośnomówiący** str. 339

▣ Licznik czasu

Można wybrać moment zerowania licznika czasu.

➤ **Funkcje podlegające konfiguracji** str. 323

▣ Średnia prędkość

Można wybrać moment zerowania informacji o średniej prędkości.

➤ **Funkcje podlegające konfiguracji** str. 323

■ Nawigacja

■ Kompas

Pokazuje ekran kompasu.

■ Wskazówki szczegółowe nawigacji

Gdy podpowiedzi są dostarczane przez system nawigacji, usługę Android Auto lub Apple CarPlay, wyświetlane są wskazówki szczegółowe nawigacji prowadzące do celu podróży.

➤ **Skorzystać z instrukcji obsługi systemu nawigacji**

➤ **Android Auto™** str. 309

➤ **Apple CarPlay** str. 305

➤ Nawigacja

Można wybrać wyświetlenie lub brak wyświetlenia szczegółowej drogi dojazdu w trybie wskazówek nawigacyjnych.

➤ **Funkcje podlegające konfiguracji** str. 323

Po wyświetleniu kompasu lub szczegółowych wskazówek nawigacyjnych można sterować niektórymi funkcjami systemu nawigacji na interfejsie informacji kierowcy, przewijając lewym pokrętkiem wyboru.

➤ **Skorzystać z instrukcji obsługi systemu nawigacji**

Szczegółowe wskazówki mogą nie być dostępne we wszystkich aplikacjach.

Alarm prędkości

Ustawia alarm prędkości oraz zmienia ustawienie prędkości, przy jakiej jest aktywowany.

Obracanie lewego pokręćła wyboru powoduje zmianę ustawienia alarmu prędkości w następujący sposób:

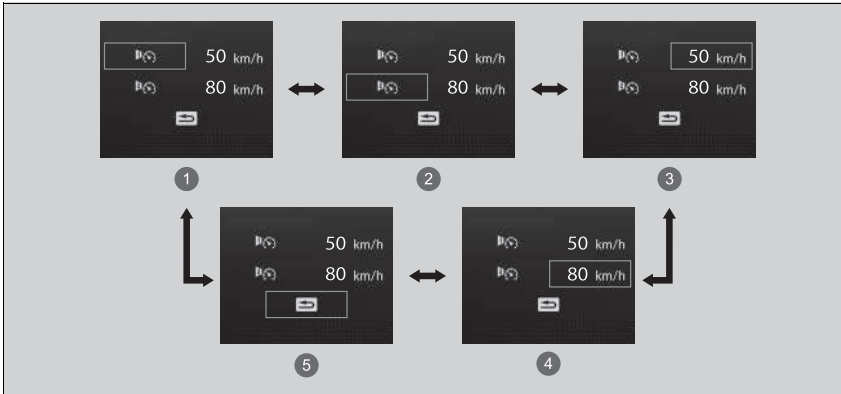

- 1 Alarm prędkości 1 włączony/wyłączony*1
- 2 Alarm prędkości 2 włączony/wyłączony*1
- 3 Alarm prędkości 1, ustawienie prędkości [50 km/h*1]
- 4 Alarm prędkości 2, ustawienie prędkości [80 km/h*1]
- 5 Wstecz

*1: Ustawienia domyślne

■ Pasy bezpieczeństwa

W określonych warunkach pojawia się, gdy pasy bezpieczeństwa są zapięte lub odpięte.

➤ **Przypomnienie o zapięciu pasa bezpieczeństwa** str. 48

■ Przegląd*

Pokazuje system przypominania o przeglądzie.

➤ **System przypominania o przeglądzie*** str. 576

Wsparcie bezpieczeństwa

Wskazuje za pomocą kolorów i liter stan systemu zapobiegania zjechaniu z pasa ruchu, systemu monitorowania martwego pola widzenia w lusterkach (BSI), systemu kontroli hamowania przy niskiej prędkości oraz systemu CMBS (np. włączony, wyłączony lub awaria).

Następujące kolory wskazują stan wyżej wymienionych systemów:

- Zielony: system jest włączony.
- Szary: system jest wyłączony.
- Bursztynowy: usterka systemu.

Wsparcie bezpieczeństwa

Jeśli system jest oznaczony kolorem bursztynowym, należy niezwłocznie zlecić sprawdzenie pojazdu w ASO.

Aby włączyć lub wyłączyć poszczególne układy, należy najpierw obrócić lewe pokrętko wyboru w celu przełączenia wyświetlanych informacji. Na następnym ekranie można wybrać system, który ma zostać włączony lub wyłączony.

- **Włączanie i wyłączanie systemu zapobiegania zjechaniu z pasa ruchu** str. 479
- **Włączanie i wyłączanie systemu monitorowania martwego pola widzenia w lusterkach** str. 424
- **Włączanie i wyłączanie systemu** str. 442
- **Włączanie i wyłączanie systemu CMBS** str. 432

Stan każdej funkcji można również rozpoznać po kolorze lampki bezpieczeństwa.

- **Lampka ostrzegawcza (bursztynowa)** str. 125
- **Lampka bezpieczeństwa (zielona/szara)** str. 128

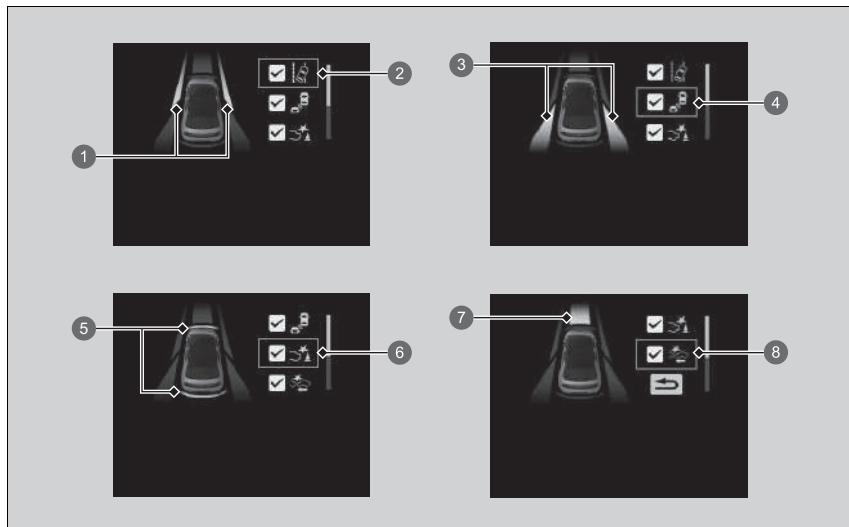

- 1 Informacje o obszarze dotyczące systemu zapobiegania zjechaniu z pasa ruchu
- 2 Ikona systemu zapobiegania zjechaniu z pasa ruchu i informacje o stanie
- 3 Informacje o obszarze dotyczące systemu monitorowania martwego pola widzenia w lusterkach (BSI)
- 4 Ikona systemu monitorowania martwego pola widzenia w lusterkach (BSI) i informacje o stanie
- 5 Informacje o obszarze dotyczące systemu kontroli hamowania przy niskiej prędkości
- 6 Ikona systemu kontroli hamowania przy niskiej prędkości i informacje o stanie
- 7 Informacje o obszarze dotyczące systemu CMBS
- 8 Ikona systemu CMBS i informacje o jego stanie



■ Dostosowywanie wyświetlacza

Zmienić ustawienia zgodnie z własnymi preferencjami.

■ Porządkowanie zawartości

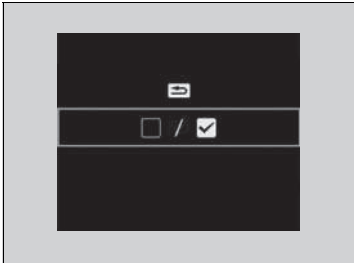
Można wybrać ikony, które mają być wyświetlane na stronie głównej.



1. Obrócić lewe pokrętko wyboru w celu wybrania opcji , a następnie nacisnąć lewe pokrętko wyboru.
2. Obrócić lewe pokrętko wyboru w celu wybrania opcji  / , a następnie nacisnąć lewe pokrętko wyboru.
3. Obrócić lewe pokrętko wyboru w celu przewijania ikon, a następnie nacisnąć lewe pokrętko wyboru, aby wybrać ikonę lub anulować jej wybór.

☒ Dostosowywanie wyświetlacza

Ikony w kolorze szarym nie można usunąć z ekranu głównego.

■ Zmiana jednostki

Umożliwia wyświetlenie innej jednostki prędkości na interfejsie informacji kierowcy i ustawienie wyświetlania pomiarów w km/h lub milach/h.

Nacisnąć i przytrzymać lewe pokrętko wyboru po wybraniu opcji  na interfejsie informacji kierowcy. Za każdym razem jednostka będzie się zmieniać z km/h na mph i odwrotnie. Następnie na kilka sekund pojawi się ekran potwierdzenia.

■ Informacje

➤ **Komunikaty ostrzegawcze i informacyjne interfejsu informacji kierowcy** str. 130

■ Poziom naładowania akumulatora

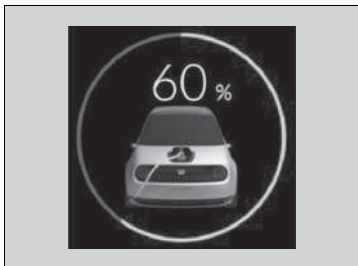

Wyświetla bieżący stan akumulatora wysokonapięciowego.
Kolor koła przedstawia bieżący stan akumulatora wysokonapięciowego.

- Zielony: ładowanie
- Bursztynowy: niski stan naładowania akumulatora wysokonapięciowego (około 15%)
- Biały: gdy inne niż powyższe lub gdy akumulator jest w pełni naładowany

➤ Poziom naładowania akumulatora

Jeśli ma kolor bursztynowy, należy jak najszybciej naładować akumulator wysokonapięciowy.

■ Harmonogram przygotowania klimatyzacji

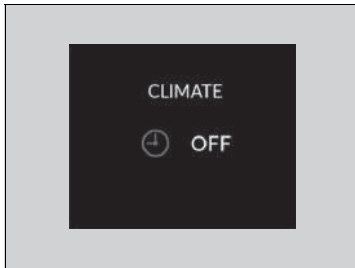

Wyświetla bieżący stan regulatora czasowego układu klimatyzacji.

➤ **Ustawienie harmonogramu przygotowania klimatyzacji** str. 319

■ Pozostały czas ładowania

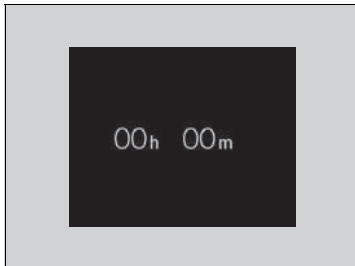

Wyświetla bieżący stan ładowania.

➤ **Ładowanie** str. 556

Elementy sterujące

W niniejszym rozdziale omówiono sposób obsługi różnych urządzeń sterujących niezbędnych podczas eksploatacji pojazdu.

Blokowanie i odblokowywanie drzwi

Kluczyk.....	172
Sygnał niskiej mocy pilota systemu dostępu bezkluczykowego.....	174
Blokowanie/odblokowywanie drzwi z zewnątrz.....	175
Blokowanie/odblokowywanie drzwi od wewnątrz.....	182
Zamki drzwi zabezpieczone przed dziećmi.....	184
Oznaczenia NFC.....	185
Pokrywa bagażnika	186

Układ alarmu przeciwkradzieżowego

Układ immobilizera.....	188
Alarm.....	189
Czujniki ultradźwiękowe *.....	191
Czujnik przechyłu *.....	192
Podwójna blokada *.....	193
Szyby	194
Obsługa urządzeń do sterowania i kontroli (w pobliżu kierownicy)	
Przycisk POWER.....	197
Światła.....	201
Automatyczne światła drogowe.....	206
Wycieraczki i spryskiwacze.....	210

Przycisk ogrzewania tylnej szyby.....	213
Regulacja położenia kierownicy.....	214

Regulacja każdego typu lusterka

System kamery zamiast lusterek.....	215
System bocznych kamer zamiast lusterek.....	220

Siedzenia.....

Wyposażenie wnętrza zwiększające komfort użytkownika pojazdu.....	234
---	-----

Układ kontroli temperatury

i wentylacji.....	246
-------------------	-----

* Dostępne w niektórych wersjach

Kluczyk

Do pojazdu dołączony jest następujący kluczyk:

Pilot systemu dostępu bezkluczykowego



Używać kluczyków do uruchamiania i zatrzymywania silnika oraz do blokowania i odblokowywania zamków wszystkich drzwi, bagażnika i klapy gniazda ładowania.

Zintegrowany kluczyk

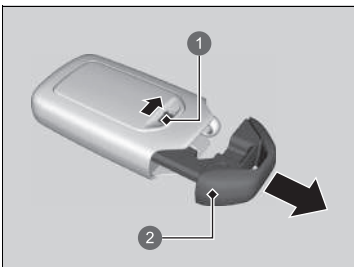

- 1 Dźwignia zwalniana
- 2 Zintegrowany kluczyk

Zintegrowanego kluczyka można użyć do blokowania/odblokowywania drzwi, gdy jest rozładowana bateria pilota systemu dostępu bezkluczykowego lub nie można użyć centralnego zamka do zablokowania/odblokowania drzwi.

Aby wyjąć zintegrowany kluczyk, należy przesunąć dźwignię zwalnającą i wyciągnąć kluczyk. Aby schować zintegrowany kluczyk, należy go wsunąć w pilota systemu dostępu bezkluczykowego do usłyszenia kliknięcia.

Kluczyk

Wszystkie kluczyki mają układ immobilizera. Układ immobilizera pomaga zabezpieczyć pojazd przed kradzieżą.

➔ **Układ immobilizera** str. 188

Aby nie dopuścić do uszkodzenia kluczyków, należy przestrzegać poniższych zaleceń:

- Nie należy zostawiać kluczyków wystawionych na bezpośrednie działanie promieni słonecznych ani w miejscach o wysokiej temperaturze lub wilgotności.
- Należy uważać, aby nie upuścić kluczyków ani nie kłaść na nich ciężkich przedmiotów.
- Trzymać kluczyki z dala od płynów, pyłu i piasku.
- Nie rozkładać kluczyków na części z wyjątkiem wymiany baterii.

Jeśli układy elektroniczne w kluczykach zostaną uszkodzone, uruchomienie układu zasilania może nie być możliwe, a pilot zdalnego sterowania może nie działać. Jeśli kluczyki nie działają prawidłowo, należy oddać je do sprawdzenia przez ASO.

Układ klimatyzacji można włączać i wyłączać za pomocą pilota systemu dostępu bezkluczykowego.

➔ **Zdalne sterowanie klimatyzacją** str. 249

■ Przywieszka kluczyka z numerem

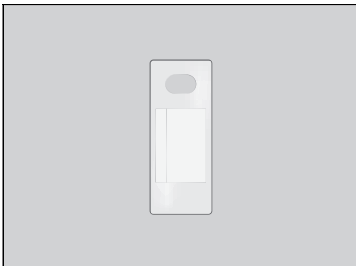

Zawiera numer, który będzie potrzebny przy zakupie zapasowego kluczyka.

▣ Przywieszka kluczyka z numerem

Etykiety kluczyka z numerem nie należy trzymać razem z kluczykiem. Należy ją przechowywać w bezpiecznym miejscu poza pojazdem.

Aby kupić dodatkowy kluczyk, należy skontaktować się z ASO.

W przypadku zgubienia kluczyka i braku możliwości uruchomienia układu zasilania należy skontaktować się z ASO Honda.

Sygnał niskiej mocy pilota systemu dostępu bezkluczykowego

Podczas blokowania/odblokowywania drzwi, pokrywy bagażnika lub klapy gniazda ładowania oraz uruchamiania układu zasilania pojazd emituje fale radiowe w celu zlokalizowania pilota systemu dostępu bezkluczykowego.

W poniższych przypadkach blokowanie/odblokowywanie zamków drzwi lub pokrywy bagażnika oraz uruchomienie układu zasilania może być utrudnione albo działanie systemu może być niestabilne:

- Pobliskie urządzenia emitują silne fale radiowe.
- Pilot systemu dostępu bezkluczykowego jest przenoszony razem ze sprzętem telekomunikacyjnym, laptopami, telefonami komórkowymi lub urządzeniami bezprzewodowymi.
- Metalowy przedmiot dotyka lub przykrywa pilota systemu dostępu bezkluczykowego.

🔊 Sygnał niskiej mocy pilota systemu dostępu bezkluczykowego

Komunikacja pomiędzy pilotem systemu dostępu bezkluczykowego a pojazdem powoduje zużycie baterii pilota.

Żywotność baterii wynosi około dwa lata, ale zależy to od regularności jej użycia.

Bateria zużywa się każdorazowo, gdy pilot systemu dostępu bezkluczykowego odbiera silne fale radiowe. Należy unikać umieszczania pilota w pobliżu urządzeń elektrycznych, takich jak telewizor i komputery osobiste.

Blokowanie/odblokowywanie drzwi z zewnątrz

■ Używanie systemu dostępu bezkluczykowego

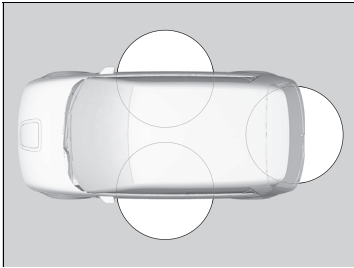

W przypadku zbliżenia się z pilotem klamki zewnętrzne przednich drzwi automatycznie się wsuwają/wysuwają i można zablokować/odblokować drzwi oraz pokrywę bagażnika. Drzwi i pokrywę bagażnika można zablokować/odblokować, jeśli pilot znajduje się w promieniu 80 cm od zewnętrznej klamki drzwi lub zewnętrznej klamki pokrywy bagażnika.

■ Blokowanie drzwi i pokrywy bagażnika

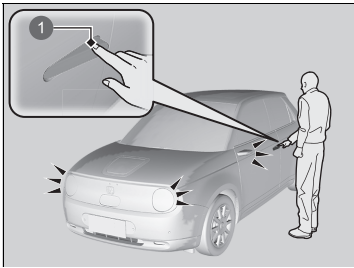

1 Czujnik blokady drzwi

Dotknąć czujnika blokady na przednich drzwiach lub nacisnąć przycisk na pokrywie bagażnika.

- ▶ Niektóre światła zewnętrzne migają trzy razy, wszystkie drzwi i pokrywa bagażnika zostają zablokowane, zewnętrzne klamki przednich drzwi wsuwają się, jeśli są wysunięte, a układ alarmowy zostaje uruchomiony.

✎ Używanie systemu dostępu bezkluczykowego

Drzwi można zablokować lub odblokować za pomocą systemu dostępu bezkluczykowego wyłącznie w przypadku, gdy ustawiony jest tryb zasilania POJAZD WYŁĄCZONY.

- Nie pozostawiać pilota systemu dostępu bezkluczykowego wewnątrz pojazdu przy wysiadaniu z niego. Pilot należy zabrać ze sobą.
- Nawet nie mając przy sobie pilota systemu dostępu bezkluczykowego, można zablokować/odblokować drzwi i pokrywę bagażnika, jeśli inna osoba posiadająca pilota przy sobie znajduje się zasięgu działania systemu.
- Drzwi można odblokować lub zablokować, gdy klamka jest mokra podczas ulewy lub w myjni samochodowej, o ile pojazd znajduje się w zasięgu działania pilota systemu dostępu bezkluczykowego.
- Chwycenie klamki lub dotknięcie czujnika przednich drzwi w rękawicach może spowodować opóźnienie reakcji czujnika drzwi lub brak reakcji w postaci zablokowania/odblokowania drzwi.
- Po zablokowaniu drzwi użytkownik ma maksymalnie 2 sekundy, aby poprzez pociągnięcie klamki upewnić się, że drzwi zostały zablokowane. Jeśli zajdzie potrzeba odblokowania drzwi natychmiast po ich zamknięciu, należy odczekać co najmniej 2 sekundy przed chwyceniem klamki – w przeciwnym wypadku drzwi nie zostaną odblokowane.
- Drzwi mogą się nie otworzyć, jeśli zostaną pociągnięte natychmiast po chwyceniu klamki. Chwycić klamkę ponownie i stwierdzić odblokowanie drzwi przed pociągnięciem klamki.
- Próba zablokowania/odblokowania drzwi i pokrywy bagażnika za pomocą pilota systemu dostępu bezkluczykowego może nie udać się nawet z odległości mniejszej niż 80 cm, jeśli pilot będzie znajdował się powyżej lub poniżej zewnętrznej klamki.
- Pilot systemu dostępu bezkluczykowego może nie zadziałać, jeśli będzie zbyt blisko drzwi i szyby.

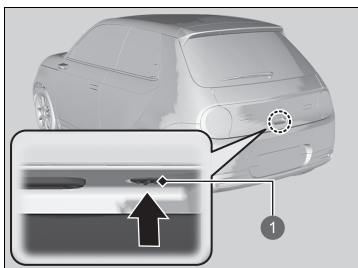

1 Przycisk blokady

■ Odblokowywanie drzwi i pokrywy bagażnika

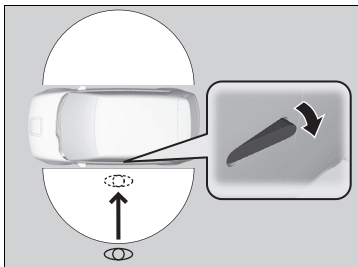

Gdy użytkownik oddali się od pojazdu, mając przy sobie pilota systemu dostępu bezkluczykowego, zostaną automatycznie wysunięte zewnętrzne klamki przednich drzwi.

Funkcja automatycznego wysuwania uaktywnia się, gdy wszystkie drzwi są zablokowane, a pilot systemu dostępu bezkluczykowego znajduje się w promieniu ok. 2 metrów od zewnętrznej klamki przednich drzwi.

▶ Używanie systemu dostępu bezkluczykowego

Jeśli w ciągu 30 sekund od odblokowania pojazdu nie zostaną otwarte drzwi ani pokrywa bagażnika, drzwi i pokrywa bagażnika zablokują się automatycznie, a zewnętrzna klamka przednich drzwi automatycznie się wsunie.

Zablokowanie drzwi i pozostawienie pilota w zasięgu wykrywania na dłużej niż 2 minuty spowoduje wyłączenie funkcji automatycznego wysuwania. Jeżeli funkcja jest wyłączona, należy ręcznie wysunąć uchwyt lub użyć przycisku odblokowania na pilocie systemu dostępu bezkluczykowego.

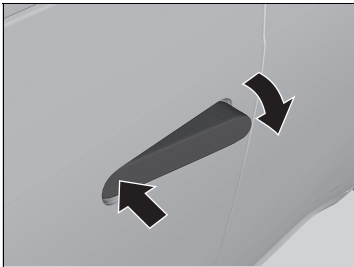

Ręczne wysuwanie zewnętrznej klamki przednich drzwi:

Popchnąć przednią stronę do wewnątrz.

- ▶ Gdy zewnętrzna klamka przednich drzwi nie wysuwa się automatycznie, popchnąć przednią stronę do wewnątrz.

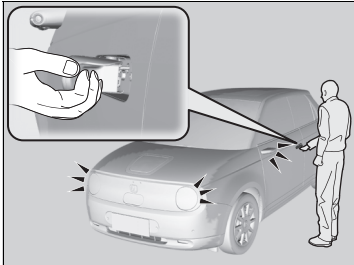

Chwycić klamkę zewnętrzną przednich drzwi:

- ▶ Wszystkie drzwi i bagażnik odblokują się.
- ▶ Określone światła zewnętrzne zamigają jednokrotnie.

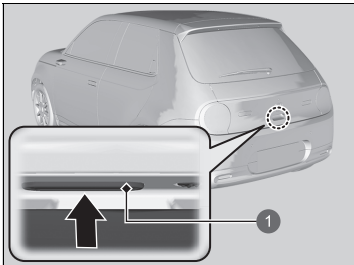

Nacisnąć klamkę zewnętrzną pokrywy bagażnika:

- ▶ Odblokowanie pokrywy bagażnika i wszystkich drzwi.
- ▶ Określone światła zewnętrzne zamigają jednokrotnie.
- ▶ Wysuną się zewnętrzne klamki przednich drzwi.

➤ **Otwieranie/zamykanie pokrywy bagażnika**

str. 187

1 Klamka zewnętrzna

➤ Używanie systemu dostępu bezkluczkowego

W przypadku odejścia od pojazdu przy włączonym zasilaniu funkcja automatycznego wysuwania nie zadziała.

Jeśli zostaną zablokowane drzwi i pokrywa bagażnika, a pilot systemu dostępu bezkluczkowego znajdzie się poza zasięgiem wykrywania wynoszącym 2 m, po czym zostanie ponownie umieszczony w zasięgu w ciągu 10 sekund, funkcja automatycznego wysuwania nie zadziała. W takim przypadku należy ręcznie wysunąć klamkę drzwi lub użyć pilota zdalnego sterowania. Jeśli jednak pilot systemu dostępu bezkluczkowego znajdzie się w zasięgu po upływie 10 sekund, klamki wysuną się automatycznie.

Zewnętrzne klamki przednich drzwi zostaną wsunięte po 30 sekundach od zamknięcia drzwi kierowcy lub przestawienia skrzyni biegów z położenia **P** w inne.

Jeśli pojazd zostanie pozostawiony na dłużej niż 8 dni, funkcja automatycznego wysuwania nie będzie działać. W takim przypadku należy odblokować pojazd za pomocą pilota zdalnego sterowania.

Jeżeli zewnętrzna klamka przednich drzwi zostanie wysunięta, a pilot systemu dostępu bezkluczkowego zostanie usunięty z zasięgu wykrywania wynoszącego 2 m, klamka zostanie wsunięta z powrotem po 30 sekundach.

Ustawienia działania świateł i funkcji automatycznego wysuwania można dostosować za pomocą ekranu Audio/Informacje.

➤ **Dostosowywanie ustawień pojazdu** str. 331

■ Użycie pilota zdalnego sterowania zamkami

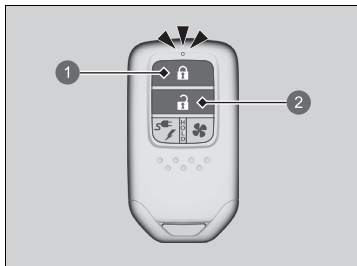

- 1 Przycisk blokady
- 2 Przycisk odblokowania

■ Blokowanie drzwi i pokrywy bagażnika

Nacisnąć przycisk zablokowania.

- ▶ Określone światła zewnętrzne trzykrotnie migną, zamki wszystkich drzwi i pokrywy bagażnika zostaną zablokowane, zewnętrzne klamki przednich drzwi zostaną wsunięte i alarm układu przeciwkradzieżowego zostanie uzbrojony.

■ Odblokowywanie drzwi i pokrywy bagażnika

Nacisnąć przycisk odblokowania.

- ▶ Niektóre światła zewnętrzne migną raz, wszystkie drzwi i pokrywa bagażnika zostaną odblokowane, a zewnętrzne klamki przednich drzwi zostaną wysunięte.

▶ Użycie pilota zdalnego sterowania zamkami

Jeśli żadne drzwi ani pokrywa bagażnika nie zostaną otwarte w ciągu 30 sekund od odblokowania ich zamków przy użyciu pilota zdalnego sterowania, drzwi i pokrywa bagażnika zablokują się automatycznie, a zewnętrzna klamka przednich drzwi automatycznie wsunie się z powrotem.

Czas automatycznego zablokowania można konfigurować.

▶ **Dostosowywanie ustawień pojazdu** str. 331

Jeżeli zewnętrzne klamki przednich drzwi zostały wciągnięte lub wysunięte w czasie, gdy tryb zasilania był wyłączony, zostaną wsunięte/wysunięte ponownie do wewnątrz lub na zewnątrz po naciśnięciu przycisku blokowania/odblokowania na kluczyku.

Jeśli przełącznik oświetlenia wnętrza jest ustawiony w pozycji włączenia przez otwarcie drzwi, oświetlenie wnętrza włączy się po odblokowaniu drzwi i pokrywy bagażnika.

Wszystkie drzwi zamknięte: oświetlenie zgaśnie po około 30 sekundach.

Ponowne blokowanie zamków drzwi i pokrywy bagażnika: oświetlenie gaśnie natychmiast.

▶ **Oświetlenie wnętrza** str. 234

Drzwi można zablokować lub odblokować za pomocą systemu dostępu bezkluczykowego wyłącznie w przypadku, gdy pojazd znajduje się w trybie zasilania **POJAZD WYŁĄCZONY**.

»» Użycie pilota zdalnego sterowania zamkami**Wersja z kierownicą po prawej stronie**

Jeśli pilot systemu dostępu bezkluczykowego znajduje się wewnątrz samochodu, nie można zablokować drzwi od zewnątrz i włącza się sygnał dźwiękowy. Aby zablokować drzwi pomimo pozostawionego pilota w pojeździe, należy wykonać czterokrotnie jedną z następujących czynności:

- Nacisnąć przycisk blokady na kluczyku elektronicznym.
- Dotknąć czujnika blokady na przednich drzwiach lub nacisnąć przycisk na pokrywie bagażnika.

Pilot zdalnego sterowania zamkami wykorzystuje sygnały o małej mocy, a więc zasięg działania może zależeć od warunków otoczenia.

Jeśli odległość zadziałania pilota zdalnego sterowania zamkami zmienia się, oznacza to, że bateria może być wyczerpana.

Jeśli po naciśnięciu przycisku nie zapala się dioda, oznacza to, że bateria jest wyczerpana.

» Wymiana baterii str. 614

Zewnętrzna klamka przednich drzwi pasażera zostanie wsunięta 30 sekund po zamknięciu drzwi kierowcy lub po zmianie trybu skrzyni biegów z **[P]** na inny.

■ Blokowanie/odblokowywanie drzwi za pomocą kluczyka

Jeśli przycisk zablokowania/odblokowania na pilocie nie działa, należy użyć kluczyka zamiast przycisku.

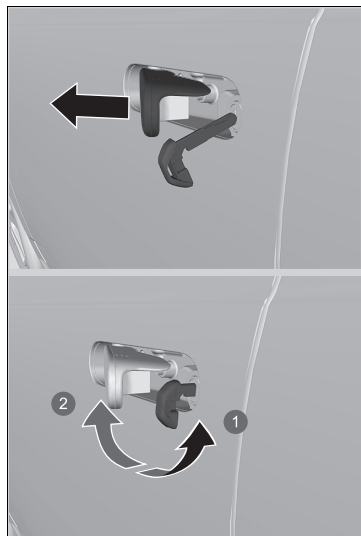

- 1 Zablokowanie
- 2 Odblokowanie

Pociągnąć i przytrzymać klamkę zewnętrzną. Włożyć kluczyk do bębna zamka od dołu klamki, a następnie go obrócić.

▶ Blokowanie/odblokowywanie drzwi za pomocą kluczyka

W przypadku zablokowania/odblokowania drzwi kierowcy kluczykiem wszystkie inne drzwi odblokowują się w tym samym czasie.

Po odblokowaniu drzwi za pomocą wbudowanego kluczyka podczas aktywacji systemu bezpieczeństwa alarm zostanie wyłączony.

■ Blokowanie drzwi bez użycia kluczyka

Jeśli nie ma się przy sobie kluczyka albo jeśli z jakiegoś powodu nie można zablokować drzwi za pomocą kluczyka, można zablokować drzwi bez niego.

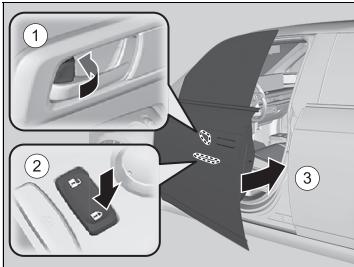

■ Blokowanie zamka drzwi kierowcy

Przesunąć do przodu blokadę w drzwiach ① lub przesunąć przełącznik główny blokady drzwi w kierunku zablokowania ②, następnie przytrzymać zewnętrzną klamkę drzwi ③. Zamknąć drzwi i puścić klamkę.

■ Blokowanie zamków drzwi pasażera

Przesunąć do przodu blokadę w drzwiach i zamknąć drzwi.

■ Układ zapobiegania blokowaniu

Nie można zablokować zamków drzwi ani pokrywy bagażnika, gdy pilot systemu dostępu bezkluczykowego znajduje się wewnątrz pojazdu.

▶▶ Blokowanie drzwi bez użycia kluczyka

Zablokowanie zamka drzwi kierowcy powoduje jednoczesne zablokowanie zamków wszystkich pozostałych drzwi i pokrywy bagażnika.

Przed zablokowaniem drzwi upewnić się, że kluczyk nie znajduje się wewnątrz pojazdu.

Blokowanie/odblokowywanie drzwi od wewnątrz

■ Za pomocą przycisku blokady

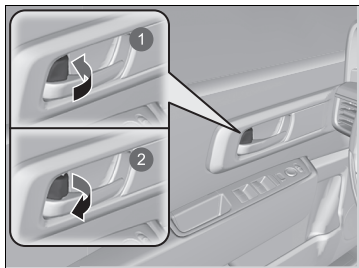

- 1 Aby zablokować
- 2 Aby odblokować

■ Blokowanie drzwi

Przesunąć do przodu przycisk blokady.

■ Odblokowanie drzwi

Przesunąć do tyłu przycisk blokady.

■ Odblokowanie za pomocą wewnętrznej klamki przednich drzwi

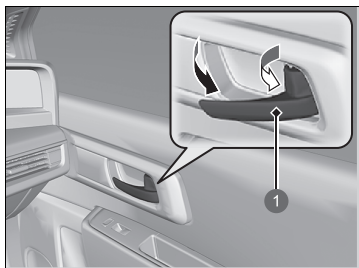

- 1 Wewnętrzna klamka

Pociągnąć wewnętrzną klamkę przednich drzwi.

- Drzwi odblokowują się i otwierają w wyniku jednego ruchu.

►► Za pomocą przycisku blokady

Zablokowanie/odblokowanie drzwi za pomocą przycisku blokady na drzwiach kierowcy powoduje jednoczesne zablokowanie/odblokowanie wszystkich pozostałych drzwi i bagażnika.

►► Odblokowanie za pomocą wewnętrznej klamki przednich drzwi

Wewnętrzne klamki przednich drzwi są skonstruowane tak, aby umożliwić osobom siedzącym na przednich fotelach otwarcie drzwi jednym ruchem. Będzie to możliwe tylko wtedy, gdy osoba siedząca na przednim fotelu nie pociągnie wewnętrznej klamki przednich drzwi podczas jazdy.

Dzieci powinny zawsze podróżować na tylnym siedzeniu, gdzie drzwi wyposażone są w zamki zabezpieczone przed dziećmi.

► Zamki drzwi zabezpieczone przed dziećmi

str. 184

Po otwarciu drzwi od wewnątrz pojazdu za pomocą wewnętrznej klamki zewnętrzne klamki przednich drzwi zostają wysunięte.

■ Używanie głównego przełącznika blokowania drzwi

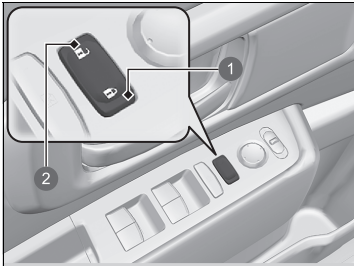

- 1 Aby zablokować
- 2 Aby odblokować

Nacisnąć przełącznik główny blokady zamków drzwi w sposób pokazany na rysunku, aby odblokować lub zablokować wszystkie drzwi i bagażnik.

- ▶ Zewnętrzne klamki przednich drzwi wsuną lub wysuną się również po naciśnięciu głównego przełącznika blokady zamków drzwi.

☒ Używanie głównego przełącznika blokowania drzwi

Zablokowanie/odblokowanie drzwi przednich za pomocą głównego przełącznika blokady zamków drzwi powoduje równocześnie odpowiednie zablokowanie lub odblokowanie wszystkich pozostałych drzwi/pokrywy bagażnika.

Zamki drzwi zabezpieczone przed dziećmi

Zamki drzwi zabezpieczone przed dziećmi uniemożliwiają otwarcie tylnych drzwi od wewnątrz bez względu na położenie przycisku blokady.

■ Blokowanie zamków drzwi zabezpieczonych przed dziećmi

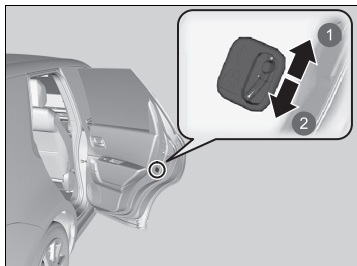

- 1 Odblokowanie
- 2 Zablokowanie

Przesunąć dźwignię w tylnych drzwiach do położenia zablokowania i zamknąć drzwi.

■ Otwieranie drzwi

Otworzyć drzwi za pomocą zewnętrznej klamki drzwi.

▶▶ Zamki drzwi zabezpieczone przed dziećmi

Aby otworzyć drzwi od wewnątrz przy zablokowanym zamku przez zabezpieczenie otwarcia drzwi przez dzieci, należy przesunąć przycisk blokady do położenia odblokowania, opuścić tylną szybę, wyciągnąć rękę na zewnątrz i pociągnąć zewnętrzną klamkę drzwi.

Oznaczenia NFC

Są one potrzebne, aby użyć smartfonu jako kluczyka pojazdu.

Trzymając urządzenie zgodne z technologią NFC nad oznaczeniem, można zablokować, odblokować i uruchomić pojazd bez fizycznego kluczyka.

■ Umiejscowienie



W modelach z układem kierowniczym po prawej stronie oznaczenia NFC znajdują się po przeciwnej stronie niż oznaczenia w pojazdach z układem kierowniczym z lewej strony.

Znak N jest zastrzeżonym znakiem towarowym firmy NFC Forum, Inc.

▣ Oznaczenia NFC

Funkcja może nie działać w niektórych krajach. Szczegółowych informacji udzieli ASO.

Środki ostrożności przy otwieraniu/zamykaniu pokrywy bagażnika

Przed otwarciem lub zamknięciem pokrywy bagażnika należy zawsze sprawdzić, czy w bezpośrednim pobliżu pokrywy nie ma żadnych osób ani przedmiotów.

- Podnieść pokrywę do końca.
 - ▶ Jeśli pokrywa nie jest w pełni podniesiona, może zacząć się zamykać pod własnym ciężarem.
- Uważać przy silnym wietrze. Wiatr może spowodować zamknięcie się pokrywy bagażnika.

Podczas jazdy pokrywa bagażnika musi być zamknięta, aby:

- ▶ Uniknąć możliwych uszkodzeń.

Środki ostrożności przy otwieraniu/zamykaniu pokrywy bagażnika

OSTRZEŻENIE

Zamykająca lub otwierająca się pokrywa bagażnika może spowodować poważne obrażenia ciała osób znajdujących się w strefie jej ruchu.

Przed otwarciem lub zamknięciem pokrywy bagażnika upewnij się, że nikt nie znajduje się w jej zasięgu.

Należy uważać, aby podczas zamykania pokrywy bagażnika nie uderzyć głową o pokrywę oraz aby ręce nie zostały przycięte przez zamykającą się pokrywę.

Nie pozwalać nikomu na przebywanie w bagażniku. Taki pasażer może odnieść obrażenia ciała podczas silnego hamowania, nagłego przyspieszenia lub wypadku.

Otwieranie/zamykanie pokrywy bagażnika

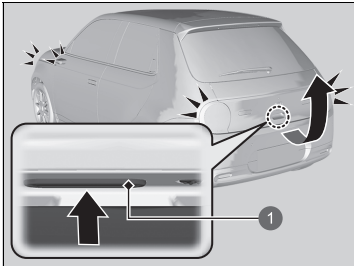

1 Klamka zewnętrzna

Odblokowanie wszystkich drzwi spowoduje także odblokowanie bagażnika. Nacisnąć zewnętrzną klamkę pokrywy bagażnika i podnieść pokrywę.

Mając przy sobie pilot dostępu bezkluczykowego, nie ma potrzeby odblokowywania pokrywy bagażnika przed jej otwarciem.

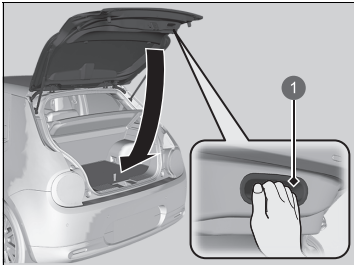

1 Wewnętrzna klamka

Aby zamknąć bagażnik, należy chwycić wewnętrzną klamkę, ściągnąć pokrywę w dół i docisnąć z zewnątrz.

☒ Otwieranie/zamykanie pokrywy bagażnika

- Nie pozostawiać pilota systemu dostępu bezkluczykowego wewnątrz pojazdu przy wysiadaniu z niego. Pilot należy zabrać ze sobą.
- Nawet gdy nie ma się przy sobie pilota systemu dostępu bezkluczykowego, można odblokować pokrywę bagażnika, gdy inna osoba posiadająca pilota znajduje się zasięgu działania systemu.

Układ immobilizera

Układ immobilizera uniemożliwia uruchomienie układu zasilania za pomocą kluczyka, który nie został wcześniej zarejestrowany. Każdy kluczyk ma elektroniczny nadajnik, który za pośrednictwem sygnałów elektronicznych weryfikuje kluczyk.

Należy zwrócić uwagę na następujące wskazówki przed naciśnięciem przycisku **POWER**:

- W pobliżu przycisku **POWER** nie trzymać przedmiotów, które emitują silne fale radiowe.
- Należy się upewnić, że kluczyk nie jest osłonięty metalem ani nie dotyka metalowego przedmiotu.
- Nie trzymać kluczyka innego pojazdu wyposażonego w układ immobilizera w pobliżu przycisku **POWER**.

Nie trzymać kluczyka w pobliżu przedmiotów emitujących pole magnetyczne. Urządzenia elektroniczne, takie jak telewizory i systemy audio, tworzą silne pola magnetyczne. Należy pamiętać, że nawet breloczki mogą emitować takie pole.

Układ immobilizera

UWAGA

Pozostawienie kluczyka w pojeździe może umożliwić kradzież pojazdu lub spowodować jego przypadkowe ruszenie.

Wychodząc z pojazdu i zostawiając go bez dozoru, należy zawsze zabierać ze sobą kluczyk.

Nie należy podejmować prób modyfikowania układu ani dodawania do niego innych urządzeń.

Takie działanie może doprowadzić do uszkodzenia układu i spowodować, że nie będzie można używać pojazdu.

Jeśli pomimo kilku prób układ nie rozpoznaje kodu kluczyka, należy skontaktować się z ASO. W przypadku utraty jednego kluczyka lub braku możliwości uruchomienia pojazdu należy skontaktować się z ASO.

Wersja z kierownicą po prawej stronie

Przed ustawieniem zasilania w trybie **WŁĄCZONE** po raz pierwszy od odłączenia akumulatora 12 V należy wcisnąć i przytrzymać pedał hamulca.

Alarm

Alarm układu przeciwkradzieżowego włącza się w momencie próby siłowego otwarcia pokrywy bagażnika, pokrywy silnika lub drzwi. Alarm nie włączy się, jeśli pokrywa bagażnika lub drzwi zostaną otwarte przy użyciu pilota zdalnego sterowania lub systemu dostępu bezkluczykowego.

■ Po włączeniu alarmu układu przeciwkradzieżowego

Sygnał dźwiękowy emituje przerywane dźwięki i wszystkie światła zewnętrzne migają.

■ Rozbrojenie alarmu

Odblokować pojazd za pomocą pilota zdalnego sterowania lub pilota systemu dostępu bezkluczykowego lub ustawić zasilanie w trybie WŁĄCZONE. Układ wyłącza się razem z sygnałem dźwiękowym i migającymi światłami.

■ Uzbrowanie alarmu

Układ alarmu aktywuje się automatycznie, gdy spełnione są następujące warunki:

- Gdy ustawiony jest tryb zasilania POJAZD WYŁĄCZONY.
- Pokrywa silnika jest zamknięta.
- Wszystkie drzwi i pokrywa bagażnika są zablokowane od zewnątrz pilotem zdalnego sterowania lub pilotem systemu dostępu bezkluczykowego.

■ Kiedy alarm zostaje uzbrojony

Wskaźnik alarmu systemu bezpieczeństwa na tablicy wskaźników miga, a interwał migania zmienia się po około 15 sekundach.

■ Rozbrojenie alarmu

Alarm układu przeciwkradzieżowego zostaje anulowany po odblokowaniu pojazdu za pomocą pilota zdalnego sterowania zamkami, pilota systemu dostępu bezkluczykowego lub po ustawieniu trybu zasilania w położenie WŁĄCZONE. Jednocześnie wyłącza się lampka alarmu układu przeciwkradzieżowego.

☒ Alarm

Nie należy podejmować prób modyfikowania układu ani dodawania do niego innych urządzeń.

Takie działanie może doprowadzić do uszkodzenia układu i spowodować, że nie będzie można używać pojazdu.

Alarm układu przeciwkradzieżowego pozostaje aktywny przez około 5 minut aż do wyłączenia układu przeciwkradzieżowego.

Układ wykonuje dziesięć 30-sekundowych cykli, podczas których emitowany jest sygnał dźwiękowy oraz miga lampka awaryjna.

Zależnie od okoliczności układ przeciwkradzieżowy może pozostać aktywny przez ponad 5 minut.

Nie uzbrajać alarmu, gdy w pojeździe znajdują się osoby lub otwarte jest okno. Układ może się przypadkowo włączyć podczas:

- Odblokowania drzwi za pomocą przycisku blokady.
- Otwierania pokrywy silnika za pomocą jej dźwigni zwalniania.

Jeśli po uzbrojeniu alarmu nastąpi rozładowanie akumulatora 12 V, po naładowaniu lub wymianie akumulatora 12 V alarm może się wyłączyć.

W takim przypadku należy wyłączyć alarm układu przeciwkradzieżowego, odblokowując drzwi za pomocą pilota zdalnego sterowania lub pilota systemu dostępu bezkluczykowego.

Po odblokowaniu drzwi za pomocą wbudowanego kluczyka podczas aktywacji systemu bezpieczeństwa alarm zostanie wyłączony.

» Alarm

Modele z czujnikami ultradźwiękowymi lub czujnikiem przechyłu

Układ może się przypadkowo włączyć, np. gdy:

- pojazd jest zaparkowany w garażu zautomatyzowanym;
- pojazd jest myty wodą pod wysokim ciśnieniem lub w myjni automatycznej;
- pojazd jest transportowany pociągiem, statkiem lub na przyczepie;
- pojazd przebywa pod gołym niebem podczas ulewnego deszczu lub burzy;
- z pojazdu usuwany jest lód.

Można użyć wyłącznika czujnika ultradźwiękowego (**OFF**) i wyłącznika czujnika przechyłu (**OFF**), aby alarm układu przeciwkradzieżowego się nie włączył.

➤ **Czujniki ultradźwiękowe*** str. 191

➤ **Czujnik przechyłu*** str. 192

Czujniki ultradźwiękowe*

Czujniki ultradźwiękowe aktywują się tylko po uzbrojeniu alarmu. Gdy czujniki wykryją, że ktoś porusza się wewnątrz pojazdu lub wchodzi do niego przez okno, wygenerują alarm.

■ Uzbrajanie alarmu bez aktywowania czujników ultradźwiękowych



Istnieje możliwość włączenia alarmu bez aktywowania czujnika ultradźwiękowego. Aby wyłączyć system czujników ultradźwiękowych, należy ustawić tryb zasilania POJAZD WYŁĄCZONY, naciskając przycisk **POWER**, a następnie przycisk **OFF** czujnika ultradźwiękowego.



▶ Lampka  zapali się na czerwono.



Aby ponownie włączyć układ, nacisnąć wyłącznik czujnika ultradźwiękowego **OFF**.

Czujniki ultradźwiękowe włączają się przy każdej aktywacji alarmowego układu przeciwkradzieżowego, nawet jeśli przy ostatnim użyciu alarmu zostały wyłączone.

▶ Czujniki ultradźwiękowe*

Niezależnie od tego, czy czujniki ultradźwiękowe zostały aktywowane czy nie, układ przeciwkradzieżowy można wyłączyć tylko za pomocą pilota zdalnego sterowania lub systemu dostępu bezkluczykowego, a nie za pomocą kluczyka.

Istnieje możliwość określenia, czy układ przeciwkradzieżowy pojazdu został aktywowany bez wiedzy właściciela. Jeśli układ przeciwkradzieżowy został aktywowany, po odblokowaniu drzwi i wyłączeniu układu przez 5 minut miga lampka . Jeśli jednak układ zasilania zostanie włączony, lampka  przestanie migać po upływie 5 sekund.

Jeśli czujnik ultradźwiękowy uległ awarii lub wystąpił inny problem, po odblokowaniu drzwi i wyłączeniu układu przez 5 minut miga lampka . Jeśli jednak zasilanie zostanie włączone, lampka  zostanie wyłączona.

Czujniki ultradźwiękowe mogą przypadkowo włączyć układ przeciwkradzieżowy, np. gdy:

- ktoś przebywa w pojeździe;
- okno jest otwarte;
- w pojeździe wiszą akcesoria lub odzież.

* Dostępne w niektórych wersjach

Czujnik przechyłu*

Czujnik przechyłu aktywuje się tylko po uzbrojeniu alarmu. Jeśli ktoś podnosi pojazd w celu jego odholowania lub zdjęcia koła itp., czujnik wygeneruje alarm.

■ Uzbrajanie układu przeciwkradzieżowego bez aktywowania czujnika przechyłu



Istnieje możliwość włączenia układu przeciwkradzieżowego bez aktywowania czujnika przechyłu.

Aby wyłączyć system czujników przechyłu, należy ustawić tryb zasilania **POJAZD WYŁĄCZONY**, naciskając przycisk **POWER**, a następnie przycisk **OFF** czujnika przechyłu.



► Lampka  zapali się na czerwono.



Aby ponownie włączyć system, nacisnąć przycisk **OFF** czujnika przechyłu.

Czujnik przechyłu włącza się przy każdej aktywacji układu przeciwkradzieżowego, nawet jeśli przy ostatnim użyciu alarmu były wyłączone.

► Czujnik przechyłu*

Niezależnie od tego, czy czujnik przechyłu został aktywowany, układ przeciwkradzieżowy można wyłączyć tylko za pomocą pilota zdalnego sterowania lub systemu dostępu bezkluczykowego, a nie za pomocą kluczyka.

Istnieje możliwość określenia, czy układ przeciwkradzieżowy pojazdu został aktywowany bez wiedzy właściciela. Jeśli układ przeciwkradzieżowy został aktywowany, po odblokowaniu drzwi i wyłączeniu układu przez 5 minut miga lampka . Jeśli jednak układ zasilania zostanie włączony, lampka  przestanie migać po upływie 5 sekund.

Jeśli czujnik przechyłu uległ awarii lub wystąpił inny problem, po odblokowaniu drzwi i wyłączeniu układu przez 5 minut miga lampka . Jeśli jednak zasilanie zostanie włączone, lampka  zostanie wyłączona.

Nie ustawiać czujnika przechyłu, gdy pojazd znajduje się na dźwigu.

Podwójna blokada *

Włączona funkcja podwójnej blokady unieruchamia przyciski blokady na wszystkich drzwiach.

■ Włączanie funkcji podwójnej blokady zamków

- W ciągu pięciu sekund obrócić dwukrotnie klucz w zamku drzwi kierowcy w kierunku przodu pojazdu.
- Nacisnąć dwukrotnie przycisk blokady na pilocie zdalnego sterowania zamkami w ciągu pięciu sekund.
- Dwukrotnie w ciągu pięciu sekund dotknąć czujnika blokady drzwi na klamce drzwi lub nacisnąć przycisk blokady pokrywy bagażnika.

■ Wyłączanie funkcji podwójnej blokady zamków

Odblokować drzwi kierowcy za pomocą pilota zdalnego sterowania zamkami lub pilota systemu dostępu bezkluczykowego.

▶▶ Podwójna blokada *

⚠ OSTRZEŻENIE

Przy włączonej podwójnej blokadzie w pojeździe nie powinna przebywać żadna osoba. Osoby zablokowane wewnątrz mogą nabawić się poważnej choroby lub umrzeć w wyniku ciepła nagromadzonego w pojeździe wystawionym na działanie promieni słonecznych.

Przed włączeniem podwójnej blokady zamków należy sprawdzić, czy wszystkie osoby wysiadły z samochodu.

Po odblokowaniu drzwi za pomocą wbudowanego kluczyka podczas aktywacji systemu bezpieczeństwa alarm zostanie wyłączony.

* Dostępne w niektórych wersjach

Otwieranie/zamykanie szyb sterowanych elektrycznie

Szyby sterowane elektrycznie można otwierać i zamykać za pomocą przełączników na drzwiach, gdy zasilanie jest ustawione w trybie WŁĄCZONE.

Przełączniki po stronie kierowcy umożliwiają otwieranie i zamykanie wszystkich szyb. Główny przełącznik szyb sterowanych elektrycznie po stronie kierowcy musi być wyłączony (niewciśnięty, lampka wyłączona), aby można było otwierać i zamykać szyby przełącznikami na innych drzwiach samochodu.

Po wciśnięciu przycisku blokady szyby sterowanej elektrycznie zapala się lampka i można operować jedynie szybą kierowcy. Nacisnąć przycisk blokady szyb sterowanych elektrycznie, gdy w pojeździe są dzieci.

» Otwieranie/zamykanie szyb sterowanych elektrycznie

⚠ OSTRZEŻENIE

Zamknięcie szyby sterowanej elektrycznie w sytuacji, gdy znajdują się nad nią palce lub ręka, może spowodować poważne obrażenia.

Przed zamknięciem szyb należy się upewnić, że pasażerowie nie dotykają szyb i żadna część ich ciała nie jest na drodze przesuwania się szyby.

OSTRZEŻENIE: wysiadając z pojazdu (także wraz z innymi osobami), należy zawsze pamiętać o zabraniu ze sobą kluczyka.

Szyby sterowane elektrycznie działają do 10 minut od momentu ustawienia trybu zasilania na POJAZD WYŁĄCZONY.

Zamknięcie drzwi kierowcy powoduje anulowanie tej funkcji.

Podczas otwierania drzwi szyba nieznacznie się opuszcza, aby ułatwić ich otwarcie.

Gdy nie można opuścić szyby, na przykład w przypadku całkowitego wyczerpania akumulatora, może ona ocierać się o nadwozie pojazdu. W takim przypadku należy powoli otworzyć lub zamknąć drzwi, naciskając górną część szyby.

➡ **Jeśli akumulator 12 V jest rozładowany** str. 647

Otwieranie/zamykanie szyb za pomocą funkcji automatycznego otwierania/zamykania szyb

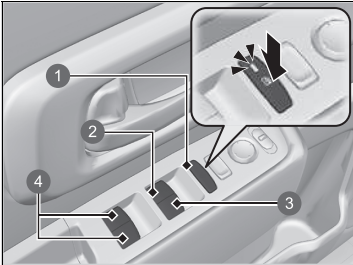

- 1 Przycisk blokady szyb sterowanych elektrycznie
- 2 Przełącznik szyby kierowcy
- 3 Przełącznik szyby przedniej pasażera
- 4 Przełączniki szyby tylnej pasażera

■ Sterowanie ręczne

Aby otworzyć: przesunąć przełącznik lekko w dół i przytrzymać go w takim położeniu do momentu uzyskaniażądanego położenia.

Aby zamknąć: przesunąć przełącznik lekko w górę i przytrzymać go w takim położeniu do momentu uzyskaniażądanego położenia.

■ Działanie automatyczne

Aby otworzyć: nacisnąć przełącznik mocno w dół.

Aby zamknąć: pociągnąć przełącznik mocno w górę.

Szyba całkowicie otworzy się lub zamknie. Aby zatrzymać szybę w dowolnym momencie, należy krótko nacisnąć lub pociągnąć przełącznik.

☒ Otwieranie/zamykanie szyb sterowanych elektrycznie

Automatyczna zmiana kierunku

Jeśli szyba elektryczna wykryje opór podczas automatycznego zamykania, spowoduje to zatrzymanie zamykania i zmianę kierunku przesuwu.

Funkcja automatycznej zmiany kierunku dla szyby kierowcy jest wyłączana w przypadku ciągłego ciągnięcia przełącznika w górę.

Funkcja automatycznej zmiany kierunku wyłącza wykrywanie, gdy szyba jest prawie całkowicie zamknięta, aby umożliwić domknięcie okna.

■ Otwieranie/zamykanie szyb za pomocą pilota zdalnego sterowania

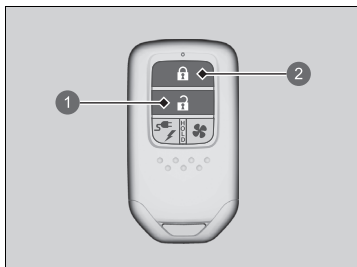

- 1 Przycisk odblokowania
- 2 Przycisk blokady

Aby otworzyć: nacisnąć przycisk odblokowania, a następnie w ciągu 10 sekund nacisnąć go ponownie i przytrzymać.

Aby zamknąć: nacisnąć przycisk blokowania, a następnie w ciągu 10 sekund nacisnąć go ponownie i przytrzymać.

Jeśli szyby zatrzymają się w połowie drogi, powtórzyć czynność.

Przycisk POWER

Zmiana trybu zasilania

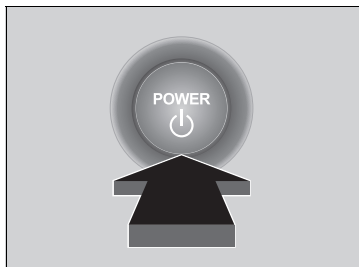

Gdy pilot systemu dostępu bezkluczykowego znajduje się przy użytkowniku, po naciśnięciu przycisku **POWER** bez naciskania pedału hamulca, tryb zasilania zmienia się w następującej kolejności: **POJAZD WYŁĄCZONY** → **AKCESORIA** → **WŁĄCZONE** → **POJAZD WYŁĄCZONY**.

POJAZD WYŁĄCZONY:

Zasilanie pojazdu jest wyłączone.

AKCESORIA:

Można używać systemu audio i niektórych akcesoriów.

WŁĄCZONE:

Można używać wszystkich akcesoriów.

Przycisk POWER

Jeśli pilot systemu dostępu bezkluczykowego został umieszczony w schowku lub innym miejscu, w którym sygnał może zostać przerwany, tryb zasilania może się nie zmienić.

■ Automatyczne WŁ./WYŁ. zasilania

Ta funkcja umożliwia automatyczną zmianę trybu zasilania WŁĄCZONE lub POJAZD WYŁĄCZONY podczas wsiadania lub wysiadania z pojazdu bez użycia przycisku **POWER**.

Podczas wsiadania do pojazdu:

Tryb zasilania zmienia się na WŁĄCZONE po wejściu do pojazdu wraz z pilotem systemu dostępu bezkluczykowego i zamknięciu drzwi kierowcy.

- ▶ Następnie, po wciśnięciu pedału hamulca, włączy się układ zasilania i wskaźnik



(gotowości).

🔗 **Rozpoczęcie jazdy** str. 381

Podczas wysiadania z pojazdu:

Tryb zasilania zmienia się na POJAZD WYŁĄCZONY po wyjściu z pojazdu wraz z pilotem systemu dostępu bezkluczykowego i zamknięciu drzwi.

- ▶ W przypadku opuszczenia pojazdu należy zablokować drzwi.

🔗 **Blokowanie/odblokowywanie drzwi z zewnątrz** str. 175

⚠ Automatyczne WŁ./WYŁ. zasilania

⚠ OSTRZEŻENIE

Funkcja automatycznego włączania/wyłączania zasilania może wyłączyć układ klimatyzacji pojazdu, nawet jeśli ma on pozostać włączony po opuszczeniu pojazdu. Jeśli pojazd jest wystawiony na działanie ekstremalnych temperatur i układ klimatyzacji wyłączy się, wewnątrz pojazdu może stać się niebezpiecznie gorące lub zimne, stwarzając ryzyko obrażeń lub śmierci dziecka, osoby wymagającej pomocy lub pozostawionego wewnątrz zwierzęcia. **Nie wolno zostawiać dzieci, osób wymagających pomocy lub zwierząt w pojeździe bez nadzoru.**

Tryb zasilania nie zmienia się na WŁĄCZONE po wejściu do pojazdu w następujących sytuacjach:

- Pokrywa komory silnika jest otwarta.
- Tryb zasilania został przełączony do pozycji POJAZD WYŁĄCZONY za pomocą przycisku **POWER** przy ostatnim wyjściu z pojazdu.

Tryb zasilania nie zmienia się na POJAZD WYŁĄCZONY po wyjściu z pojazdu w następujących sytuacjach.

- Skrzynia biegów nie znajduje się w położeniu **P**.
- Kierowca zapiął swój pas bezpieczeństwa.
- Podczas automatycznego wyłączania zasilania wybrano opcję „Tak”.
- Pilot systemu dostępu bezkluczykowego znajduje się wewnątrz pojazdu.

Jeśli którekolwiek drzwi lub pokrywa bagażnika zostaną otwarte, gdy włączony jest tryb zasilania, to rozlegnie się sygnał dźwiękowy, a na ekranie zostanie wyświetlony komunikat Automatyczne wyłączenie zasilania.

Po wybraniu opcji „TAK” tryb zasilania nie zmieni się na POJAZD WYŁĄCZONY nawet po wyjściu z pojazdu z kluczykiem.

- ▶ Ponieważ funkcja automatycznego wyłączania zasilania (w tym zabezpieczenie akumulatora) nie jest włączona, należy pamiętać o naciśnięciu wyłącznika zasilania podczas wysiadania z pojazdu.

Jeśli zostanie wybrana opcja „NIE” lub nie zostanie wybrana żadna opcja, funkcja automatycznego wyłączania zasilania włączy się po wyjściu z pojazdu wraz z pilotem i zamknięciu drzwi.

■ Automatyczne wyłączenie zasilania

Po pozostawieniu pojazdu na 30 do 60 minut z dźwignią zmiany biegów w położeniu **P** i zasilania w trybie AKCESORIA pojazd automatycznie przechodzi w tryb zbliżony do trybu POJAZD WYŁĄCZONY (BLOKADA), aby zapobiec rozładowaniu akumulatora 12 V.

■ Funkcja przypominania o włączonym trybie zasilania

Otwarcie drzwi kierowcy przy włączonym trybie zasilania AKCESORIA powoduje emisję ostrzegawczego sygnału dźwiękowego.

⌘ Automatyczne WŁ./WYŁ. zasilania

Jeśli nie ma zastosowania żadna z powyższych sytuacji, ale tryb zasilania nadal się nie zmienia, należy zapoznać się z poniższymi informacjami.

- ⌘ **Sygnał niskiej mocy pilota systemu dostępu bezkluczykowego** str. 174

Jeśli pojazd nie jest używany, gdy dźwignia zmiany biegów znajduje się w położeniu **P** i pas bezpieczeństwa kierowcy nie jest zapięty, tryb zasilania po pewnym czasie zmieni się na POJAZD WYŁĄCZONY.

Można zmienić ustawienia automatycznego włączania lub wyłączania zasilania.

- ⌘ **Dostosowywanie ustawień pojazdu** str. 331

Jeśli pojazd zostanie zatrzymany na pewien czas, gdy włączony jest tryb zasilania, zostanie wyemitowany sygnał dźwiękowy i na ekranie zostaną wyświetlone wskazówki dotyczące oszczędzania energii akumulatora. W przypadku wybrania ustawienia „TAK” tryb zasilania pozostanie włączony.

Jeśli zostanie wybrana opcja „NIE” lub nie zostanie wybrana żadna opcja, tryb zasilania automatycznie zmieni się na POJAZD WYŁĄCZONY po co najmniej 10 sekundach.

■ Funkcja przypominania o pilocie systemu dostępu bezkluczykowego

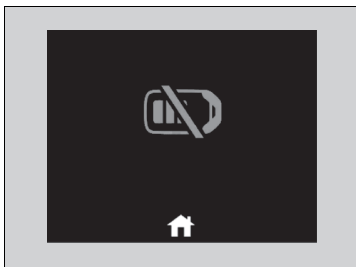

Jeśli jest ustawiony tryb zasilania inny niż WYŁ., pilot systemu dostępu bezkluczykowego został wyjęty z pojazdu, a drzwi są zamknięte, rozlegnie się alarm. Jeśli alarm nadal się włącza, umieścić pilota w innym miejscu.

■ Gdy ustawiony jest tryb zasilania AKCESORIA

Alarm będzie emitowany z zewnątrz pojazdu.

■ Gdy ustawiony jest tryb zasilania WŁĄCZONE

Włączy się alarm dźwiękowy zarówno wewnątrz, jak i na zewnątrz pojazdu. Dodatkowo na zestawie wskaźników pojawi się kontrolka ostrzegawcza.

■ Automatyczne WŁ./WYŁ. zasilania

W przypadku próby wciśnięcia pedału hamulca i ruszenia pojazdem bez pilota systemu dostępu bezkluczykowego w interfejsie informacji kierowcy zostanie wyświetlony komunikat ostrzegawczy i rozlegnie się alarm dźwiękowy wewnątrz i/lub na zewnątrz pojazdu. Sprawdzić, czy pilot systemu dostępu bezkluczykowego znajduje się wewnątrz pojazdu.

► Funkcja przypominania o pilocie systemu dostępu bezkluczykowego

Jeżeli pilot systemu dostępu bezkluczykowego znajduje się w zasięgu działania systemu i drzwi kierowcy zostaną zamknięte, funkcja ostrzeżenia zostaje anulowana.

Jeśli pilot systemu dostępu bezkluczykowego zostanie wyjęty z pojazdu po uruchomieniu układu zasilania, nie będzie można zmienić trybu zasilania przyciskiem **POWER** ani ponownie uruchomić układu zasilania. Przed użyciem przycisku **POWER** należy każdorazowo sprawdzić, czy pilot systemu dostępu bezkluczykowego znajduje się w pojeździe.

Wyjęcie pilota systemu dostępu bezkluczykowego przez okno nie powoduje uruchomienia ostrzegawczego sygnału dźwiękowego.

Nie wkładać pilota systemu dostępu bezkluczykowego do schowka podręcznego ani schowka w desce rozdzielczej. Może to spowodować włączenie sygnału dźwiękowego. W niektórych sytuacjach, które mogą uniemożliwić pojazdowi lokalizację pilota, sygnał dźwiękowy może również się włączyć, nawet gdy pilot znajduje się w zasięgu działania systemu.

Światła

■ Reflektory / światła pozycyjne

Światła włączają się automatycznie w zależności od jasności otoczenia. Można je również włączać i wyłączać ręcznie.

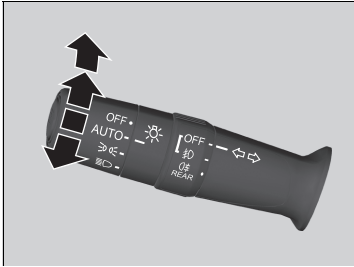

Światła zewnętrzne włączą się automatycznie, gdy przełącznik świateł zostanie ustawiony w pozycji **AUTO**, jeśli włączony jest tryb zasilania.

■ Sterowanie ręczne

Reflektory / światła pozycyjne:

Ustawić przełącznik oświetlenia w położeniu .

Światła pozycyjne:

Ustawić przełącznik oświetlenia w położeniu .

Reflektory / światła pozycyjne wyłączyć:

Obrócić przełącznik świateł do położenia **OFF** i zwolnić go, gdy dźwignia zmiany biegów znajduje się w położeniu **[P]** i włączony jest hamulec postojowy.

- Światła włączają się automatycznie, gdy:
- Przełącznik świateł zostanie ponownie przekręcony do położenia **OFF** i zwolniony.
- Dźwignia zmiany biegów zostanie przestawiona z położenia **[P]**, a hamulec postojowy jest zwolniony.



► Światła

Gdy światła są włączone, świeci się lampka sygnalizująca włączone światła na zestawie wskaźników.

► **Lampka włączenia świateł** str. 120

► Reflektory / światła pozycyjne

Gdy światła pozycyjne są włączone, włączają się również światła tylne i oświetlenie tylnej tablicy rejestracyjnej.

Gdy przełącznik oświetlenia znajduje się w położeniu  lub , a zasilanie jest wyłączone, po otwarciu drzwi kierowcy rozlega się sygnał dźwiękowy.

Gdy przełącznik świateł jest ustawiony w położeniu **AUTO**, a poziom oświetlenia otoczenia jest niski, po odblokowaniu drzwi włączą się światła drogowe i pozycyjne. Wyłączą się po zablokowaniu drzwi.

Czujnik światła znajduje w miejscu pokazanym na rysunku poniżej. Nie zakrywać czujnika natężenia światła.

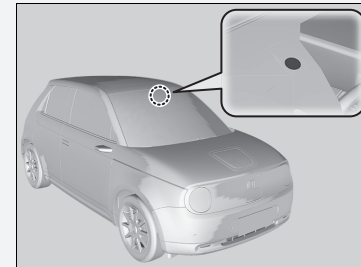

■ Światła drogowe

Gdy reflektory są włączone, pchnąć dźwignię do przodu. Aby włączyć ponownie światła mijania, należy pociągnąć dźwignię do tyłu.

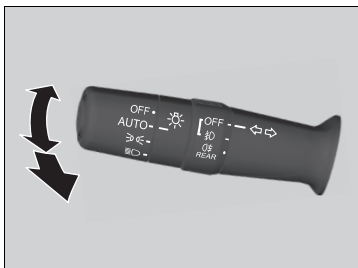

■ Mignięcie światłami drogowymi

Pociągnąć dźwignię do tyłu, aby włączyć światła drogowe.

- Zwolnić dźwignię, aby włączyć ponownie światła mijania.

■ Kierunkowskazy

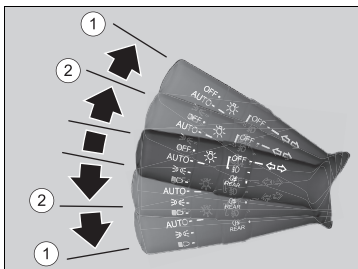

Kierunkowskazów można używać, gdy jest ustawiony tryb zasilania WŁĄCZONE.

■ ①: Kierunkowskaz

Przestawić dźwignię w górę lub w dół, w zależności od kierunku jazdy. Kierunkowskaz zacznie migać.

■ ②: Kierunkowskaz uruchamiany jednym naciśnięciem

Po delikatnym pchnięciu dźwigni w górę lub w dół i jej zwolnieniu kierunkowskaz zamiga 3 razy.

- Jeśli podczas migania dźwignia zostanie lekko popchnięta w przeciwnym kierunku, miganie ustanie.

► Reflektory / światła pozycyjne

Pojazd jest wyposażony w automatyczny układ regulacji reflektorów, który samoczynnie koryguje kąt pionowego ustawienia światła mijania. Wykrycie znacznej nieprawidłowości w ustawieniu reflektorów może świadczyć o tym, że wystąpiła usterka układu. Należy zlecić sprawdzenie pojazdu w ASO.

Światła pozycyjne i oświetlenie zewnętrznej klamki drzwi oraz lampka ładowania włączą się w następujących sytuacjach. Zostaną wkrótce wyłączone.

- Pilot systemu dostępu bezkluczykowego znajduje się w pobliżu pojazdu
- Odblokowanie drzwi kierowcy
- Otwarcie dowolnych drzwi
- Wyłączenie układu zasilania

Jeśli jednak drzwi pojazdu zostaną zablokowane na ponad tydzień, nawet gdy pilot systemu dostępu bezkluczykowego zostanie zbliżony do pojazdu, światła nie włączą się.

► Kierunkowskazy

Kontrolka kierunkowskazu na zestawie wskaźników zacznie migać, kiedy będzie migał kierunkowskaz.

- **Lampki** str. 106

■ Światła przednie zintegrowane z wycieraczkami

Reflektory włączają się automatycznie, gdy wycieraczki zostaną użyte kilkakrotnie w ciągu określonej liczby interwałów przy przełączeniu reflektorów ustawionym w położeniu **AUTO**. Reflektory wyłączają się automatycznie po kilku minutach od zatrzymania pracy wycieraczek.

■ Funkcja automatycznego wyłączania świateł

Reflektory, wszystkie pozostałe światła zewnętrzne oraz podświetlenie zestawu wskaźników gasną po 15 s po ustawieniu trybu zasilania **POJAZD WYŁĄCZONY (BLOKADA)**, zabranii pilota ze sobą i zamknięciu drzwi kierowcy.

Jednak w przypadku gdy przełącznik będzie ustawiony w położeniu , światła postojowe pozostaną włączone.

Jeśli zasilanie zostanie ustawione w trybie **POJAZD WYŁĄCZONY**, gdy przełącznik reflektorów jest włączony, ale drzwi nie zostaną otwarte, światła zostaną wyłączone po 10 minutach (po 3 minutach, jeśli przełącznik znajduje się w położeniu **AUTO**).

Światła włączą się ponownie po odblokowaniu lub otwarciu drzwi kierowcy. Jeśli drzwi zostaną odblokowane, ale nie zostaną otwarte w ciągu 15 sekund, światła wyłączą się. Po otwarciu drzwi kierowcy rozlegnie się sygnał dźwiękowy przypominający o włączeniu świateł.

☒ Światła przednie zintegrowane z wycieraczkami

Funkcja ta włącza się przy wyłączonych reflektorach w trybie **AUTO**. Natężenie oświetlenia zestawu wskaźników nie zmienia się w momencie włączenia reflektorów.

Jeśli jest ciemno, funkcja automatycznego sterowania oświetleniem włącza reflektory, niezależnie od liczby przetarć wycieraczek.

Użytkownik może zdecydować, czy działanie reflektorów ma być zintegrowane z pracą wycieraczek.

➤ **Dostosowywanie ustawień pojazdu** str. 331

☒ Funkcja automatycznego wyłączania świateł

Można zmienić ustawienie automatyczne wyłącznika czasowego reflektorów.

➤ **Dostosowywanie ustawień pojazdu** str. 331

■ Światła przeciwmgielne

Świeł przeciwmgielnych można używać, gdy jest ustawiony tryb zasilania WŁĄCZONE.

■ Przednie światła przeciwmgielne

Można ich użyć przy włączonych światłach pozycyjnych lub reflektorach.

■ Światło przeciwmgielne tylne

Można go użyć przy włączonych reflektorach lub przednich światłach przeciwmgielnych.

■ Przełącznik przednich i tylnych światel przeciwmgielnych

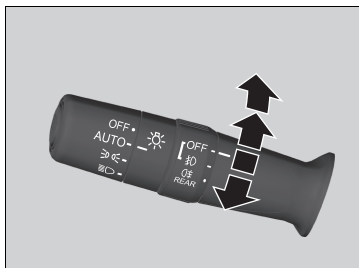

Włączanie przednich światel przeciwmgielnych:

Przekręcić przełącznik do góry z położenia **OFF** w położenie 10 . Zapala się lampka 10 .

Włączanie przednich i tylnych światel przeciwmgielnych:

Przekręcić przełącznik o jedną pozycję do góry z położenia 10 . Zapalają się lampki 10 i 05 .

Włączanie tylnych światel przeciwmgielnych:

Obrócić przełącznik o jedną pozycję w górę względem położenia 10 , a potem obrócić go o jedną pozycję w dół względem położenia 10 . Lampka 05 będzie nadal świecić.

Aby wyłączyć tylne światło przeciwmgielne, obrócić przełącznik reflektorów w położenie **OFF**.

■ Światła do jazdy dziennej

Światła dzienne zapalają się, gdy spełnione są następujące warunki:

- Ustawiony jest tryb zasilania **WŁĄCZONE**.
- Przełącznik reflektorów jest w położeniu **AUTO**.
- Oświetlenie punktowe jest jasne.

Po zatrzymaniu pojazdu ustawienie przełącznika świateł w położeniu **OFF** i zwolnienie go spowoduje wyłączenie świateł do jazdy dziennej. Po zmianie położenia dźwigni zmiany biegów z położenia **P** i zwolnieniu hamulca postojowego światła ponownie się zapalą. W przeciwnym razie, jeśli przełącznik świateł zostanie ponownie ustawiony w położeniu **OFF**, światła zapalą się ponownie.

▣ Światła do jazdy dziennej

Światła do jazdy dziennej i światła pozycyjne korzystają z tego samego źródła światła.

Światła do jazdy dziennej są jaśniejsze niż światła pozycyjne.

Światła do jazdy dziennej nie włączą się, jeśli światła pozycyjne zostały włączone ręcznie.

Automatyczne światła drogowe

Kamera przednia wykrywa źródła światła przed pojazdem, takie jak światła poprzedzającego lub nadjeżdżającego pojazdu bądź oświetlenie uliczne. Podczas jazdy w nocy system automatycznie przełącza między światłami mijania a światłami drogowymi w zależności od sytuacji.

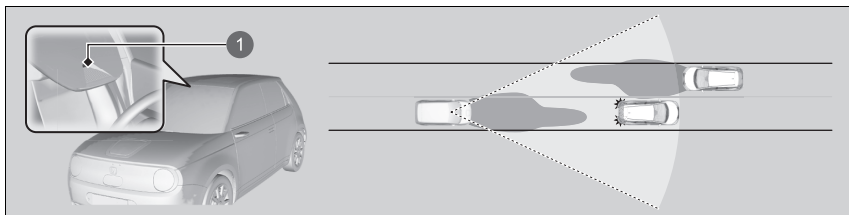

1 Przednia kamera

Korzystanie z automatycznych światel drogowych

Po spełnieniu wszystkich poniższych warunków zapala się lampka automatycznych światel drogowych i włączają się automatyczne światła drogowe.

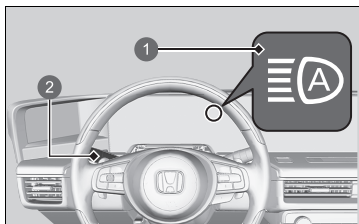

1 Lampka automatycznych światel drogowych

2 Przełącznik oświetlenia

- Ustawiony jest tryb zasilania WŁĄCZONE.
- Przełącznik oświetlenia jest w położeniu **AUTO**.
- Dźwignia jest w położeniu światel mijania.
- Reflektory zostały włączone automatycznie.
- Na zewnątrz pojazdu jest ciemno.

Automatyczne światła drogowe

System automatycznych światel drogowych może nie działać w niektórych sytuacjach. System ten służy jedynie jako wsparcie kierowcy. Należy zawsze obserwować otoczenie i ręcznie przełączać reflektory między światłami drogowymi a światłami mijania, jeżeli jest to konieczne.

Zasięg i odległość, jaką kamera może rozpoznać, różni się w zależności od panujących warunków drogowych.

Informacje na temat obsługi kamery zamontowanej po wewnętrznej stronie przedniej szyby znajdują się w części poniżej.

► **Przednia kamera** str. 492

Warunki prawidłowego działania systemu automatycznych światel drogowych:

- Nie umieszczać przedmiotów odbijających światło na desce rozdzielczej.
- Utrzymywać w czystości część szyby przedniej wokół kamery. Podczas czyszczenia szyby przedniej należy uważać, aby nie zalać detergentem obiektywu kamery.
- Nie mocować żadnych przedmiotów, naklejek ani folii w obszarze wokół kamery.
- Nie dotykać obiektywu kamery.

Jeśli doszło do silnego uderzenia kamery lub wymagana jest naprawa obszaru wokół kamery, skonsultować się z ASO.

Jeżeli lampka automatycznych świateł drogowych nie zapala się nawet w przypadku spełnienia wszystkich warunków, należy przeprowadzić jedną z poniższych procedur, aby ją zapalić.

- Pociągnąć dźwignię do siebie i przytrzymać przez dwie sekundy, a następnie puścić.
- Ustawić przełącznik oświetlenia w położeniu , a następnie w położeniu **AUTO**.

■ Automatyczne przełączanie między światłami drogowymi a światłami mijania

Gdy automatyczne światła drogowe są włączone, reflektory przełączają się między światłami drogowymi a światłami mijania w oparciu o poniższe warunki.

Przełączanie na światła drogowe:

Wszystkie poniższe warunki muszą być spełnione przed włączeniem świateł drogowych.

- Prędkość pojazdu wynosi 40 km/h lub więcej.
- Nie ma poprzedzających ani nadjeżdżających pojazdów z włączonymi reflektorami lub światłami tylnymi.
- Droga przed pojazdem jest słabo oświetlona.



Przełączanie na światła mijania:

Jeden z poniższych warunków musi być spełniony przed włączeniem świateł mijania.

- Prędkość pojazdu wynosi maksymalnie 24 km/h.
- Poprzedzający lub nadjeżdżający pojazd ma włączone reflektory lub światła tylne.
- Droga przed pojazdem jest dobrze oświetlona.

⊠ Automatyczne przełączanie między światłami drogowymi a światłami mijania

W poniższych przypadkach system automatycznych świateł drogowych może nie włączać reflektorów prawidłowo lub czas przełączania może ulec zmianie. W przypadku, gdy funkcja automatycznego włączania nie odpowiada przyzwyczajeniom kierowcy związanym z prowadzeniem pojazdu, należy włączyć reflektory ręcznie.

- Jasność świateł pojazdu poprzedzającego lub nadjeżdżającego jest intensywna lub słaba.
- Występuje słaba widoczność z uwagi na panujące warunki pogodowe (deszcz, śnieg, mgła, szron na szybie przedniej itp.).
- Otaczające źródła światła, takie jak lampy uliczne, elektryczne billboardy i światła sterujące ruchem drogowym, oświetlają drogę przed pojazdem.
- Poziom oświetlenia drogi przed pojazdem stale się zmienia.
- Droga jest wyboista i kręta.
- Inny pojazd nagle pojawia się przed prowadzonym pojazdem albo pojazd z przodu nie jedzie w tym samym lub przeciwnym kierunku.
- Pojazd przechyla się z powodu ciężkiego ładunku w tylnej części.
- Znak drogowy, lustro lub inny obiekt odbijający światło przed pojazdem odbija je w kierunku pojazdu.
- Nadjeżdżający pojazd często znika za przydrożnymi drzewami lub barierkami rozdzielającymi pasy ruchu.
- Pojazd poprzedzający lub nadjeżdżający to motocykl, rower, skuter lub inny mały pojazd.

System automatycznych świateł drogowych utrzymuje włączone światła mijania, gdy:

- Wycieraczki przedniej szyby pracują z dużą prędkością.
- Kamera wykryła gęstą mgłę.

■ Ręczne przełączanie między światłami drogowymi a światłami mijania

Aby przełączać ręcznie reflektory między światłami drogowymi a światłami mijania, należy wykonać jedną z poniższych procedur. Należy pamiętać, że po wykonaniu tej czynności lampka automatycznych światel drogowych i automatyczne światła drogowe zostaną wyłączone.

Użycie dźwigni:

Pociągnąć dźwignię do siebie, aby mignąć światłami drogowymi, a następnie zwolnić lub pchnąć dźwignię do przodu, aby włączyć światła drogowe.

- ▶ Aby ponownie włączyć automatyczne światła drogowe, wykonać jedną z poniższych procedur; spowoduje to włączenie się lampki automatycznych światel drogowych.
- Pociągnąć dźwignię do siebie i przytrzymać przez dwie sekundy, a następnie puścić.
- Ustawić przełącznik oświetlenia w położeniu , a następnie w położeniu **AUTO**, gdy dźwignia znajduje się w położeniu światel mijania.

Użycie przełącznika oświetlenia:

Ustawić przełącznik oświetlenia w położeniu .

- ▶ Aby ponownie włączyć automatyczne światła drogowe, ustawić przełącznik oświetlenia w położeniu **AUTO**, gdy dźwignia znajduje się w położeniu światel mijania; spowoduje to włączenie się lampki automatycznych światel drogowych.

■ Wyłączenie automatycznych światel drogowych

System automatycznych światel drogowych można wyłączyć. Aby włączyć lub wyłączyć system, ustawić tryb zasilania WŁĄCZONE, a następnie wykonać następujące procedury, gdy pojazd jest zaparkowany.

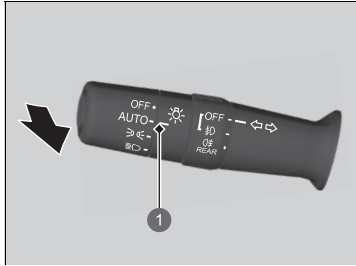

1 Położenie **AUTO**

Wyłączenie systemu:

Jeżeli przełącznik oświetlenia znajduje się w położeniu **AUTO**, pociągnąć dźwignię do siebie i przytrzymać przez co najmniej 40 s. Po dwukrotnym mignięciu lampki automatycznych światel drogowych zwolnić dźwignię.

Włączenie systemu:

Jeżeli przełącznik oświetlenia znajduje się w położeniu **AUTO**, pociągnąć dźwignię do siebie i przytrzymać przez co najmniej 30 s. Po jednokrotnym mignięciu lampki automatycznych światel drogowych zwolnić dźwignię.

►► Wyłączenie automatycznych światel drogowych

Po wyłączeniu systemu automatycznych światel drogowych pozostanie on wyłączony aż do ponownego włączenia.

Przed wyłączeniem lub włączeniem systemu zaparkować pojazd w bezpiecznym miejscu.

Wycieraczki i spryskiwacze

■ Wycieraczki / spryskiwacze przedniej szyby

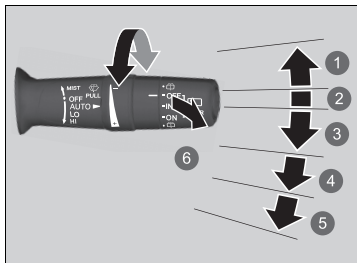

- 1 **MIST**
- 2 **OFF**
- 3 **AUTO**
- 4 **LO**: mała prędkość wycieraczek
- 5 **HI**: duża prędkość wycieraczek
- 6 Spryskiwacz

Spryskiwacze i wycieraczki przedniej szyby są aktywne, gdy zasilanie jest ustawione w trybie **WŁĄCZONE**.

■ **MIST**

Wycieraczki pracują z dużą prędkością do momentu zwolnienia dźwigni.

■ **Przełącznik wycieraczek (OFF, AUTO, LO, HI)**

Aby zmienić ustawienia wycieraczek, przesunąć dźwignię w górę lub w dół.

■ **Spryskiwacz**

Spryskiwanie następuje po pociągnięciu dźwigni. Przy zwolnieniu dźwigni na dłużej niż jedną sekundę, strumień ustanie, wycieraczki wykonają od 2 do 3 ruchów w celu oczyszczenia przedniej szyby, a następnie zatrzymają się.

►► Wycieraczki i spryskiwacze

■ **UWAGA**

Nie należy używać wycieraczek, gdy przednia szyba jest sucha.

Szyba może się porysować lub mogą uszkodzić się gumowe części piór wycieraczek.

■ **UWAGA**

Wycieraczki należy wyłączyć, jeśli nie wylatuje płyn do spryskiwaczy.

Przyczyną może być uszkodzenie pompy.

Silnik wycieraczki jest wyposażony w przerywacz, który może chwilowo zatrzymać działanie silnika w celu zapobiegnięcia przeciążeniu. Wycieraczka powróci do zwykłego działania w ciągu kilku minut po odzyskaniu przez obwód normalnego stanu.

■ **UWAGA**

W niskich temperaturach pióra wycieraczek mogą przymarznąć do przedniej szyby.

Użycie wycieraczek w tym stanie może uszkodzić wycieraczki. Użyć nawiewu na przednią szybę do jej ogrzania, a następnie włączyć wycieraczki.

Jeśli wycieraczki przestaną działać z powodu przeszkody, jak np. warstwa śniegu, należy zaparkować pojazd w bezpiecznym miejscu. Obrócić przełącznik wycieraczek w położenie **OFF** i ustawić zasilanie w trybie **AKCESORIA** lub **POJAZD WYŁĄCZONY**, a następnie usunąć przeszkodę.

Automatyczne wycieraczki

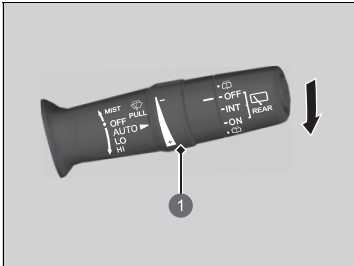

1 Pierścień regulacyjny

Naciśnięcie dźwigni w dół do położenia **AUTO** powoduje jednorazowe wytarcie szyby przedniej i przejście wycieraczki do trybu automatycznego.

Wycieraczki pracują w sposób przerywany, wolno lub szybko i zatrzymują się zależnie od wielkości opadu, który wykryje czujnik deszczu.

Automatyczne ustawianie czułości

Gdy wycieraczki działają w trybie **AUTO**, można ustawić czułość czujnika opadów (za pomocą pierścienia regulacyjnego) tak, aby wycieraczki pracowały zgodnie z preferencją kierowcy.

Czułość czujnika

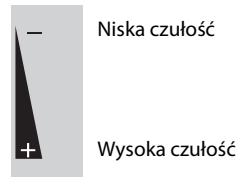

Automatyczne wycieraczki

Czujnik deszczu znajduje w miejscu pokazanym na rysunku poniżej.

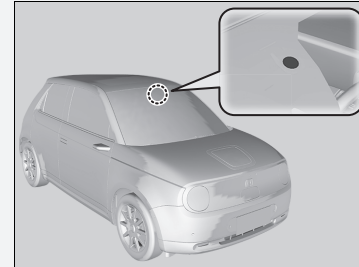

UWAGA

W celu uniknięcia uszkodzenia układu wycieraczek należy zawsze przestawić przełącznik wycieraczek z pozycji **AUTO** w pozycję **OFF** w następujących sytuacjach:

- Czyszczenie przedniej szyby
- Korzystanie z myjni samochodowej
- Brak deszczu

■ Wycieraczka/spryskiwacz tylnej szyby

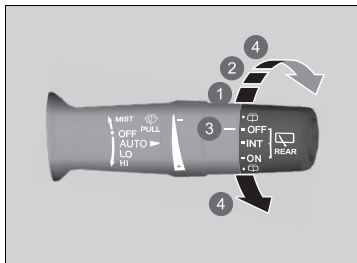

Spryskiwacze i wycieraczki tylnej szyby są aktywne, gdy zasilanie jest ustawione w trybie **WŁĄCZONE**.

■ Przełącznik wycieraczek (OFF, INT, ON)

Ustawienie przełącznika wycieraczek należy dostosować do intensywności opadu deszczu.

■ Spryskiwacz (☹)

Spryskuje po ustawieniu przełącznika do tego położenia.

Przytrzymać go, aby uruchomić wycieraczkę tylnej szyby i spryskiwacz. Po zwolnieniu przełącznika spryskiwanie zostanie przerwane, a wycieraczka tylnej szyby powróci do wybranego ustawienia po kilku przetarciach.

- 1 INT (Przerywane)
- 2 ON (ciągłe wycieranie)
- 3 OFF
- 4 Spryskiwacz

■ Działanie przy biegu wstecznym

Ustawienie dźwigni zmiany biegów w położenie **R** po uprzednim włączeniu wycieraczek przedniej szyby powoduje automatyczne włączenie wycieraczki szyby tylnej nawet, jeśli jej przełącznik jest wyłączony.

Położenie przełącznika przedniej wycieraczki	Działanie tylnej wycieraczki
AUTO (Przerywane)	Praca przerywana
LO (Mała prędkość wycieraczek) HI (Duża prędkość wycieraczek)	Praca ciągła

Przycisk ogrzewania tylnej szyby

Aby usunąć zaparowanie tylnej szyby, należy wcisnąć przycisk ogrzewania tylnej szyby, gdy jest ustawiony tryb zasilania WŁĄCZONE.

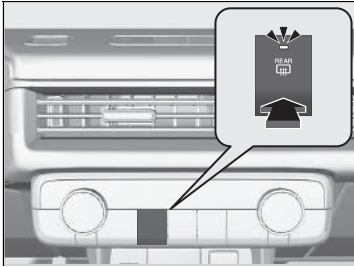

Ogrzewanie tylnej szyby wyłącza się automatycznie po 10–30 minutach w zależności od temperatury otoczenia. Jeżeli temperatura otoczenia jest niższa od 0°C, ogrzewanie nie wyłączy się automatycznie.

Przycisk ogrzewania tylnej szyby

Ten układ pobiera dużo energii, dlatego należy go wyłączać po odparowaniu okna. Oprócz tego nie należy używać układu przed dłuższy czas, gdy układ zasilania jest wyłączony. Może to osłabić akumulator 12 V i utrudnić włączenie układu zasilania.

Regulacja położenia kierownicy

Aby zapewnić wygodny chwyt kierownicy i zajęcie przez kierowcę odpowiedniej postawy w trakcie jazdy, można ustawić wysokość kierownicy i jej odległość od fotela.

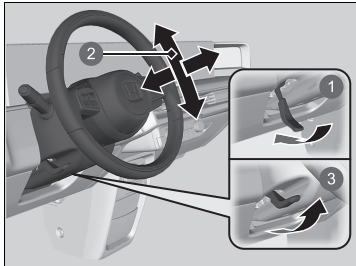

- 1 Zwalnianie
- 2 Regulacja
- 3 Zablokowanie

1. Pchnąć dźwignię regulacji położenia kierownicy w dół.
 - Dźwignia regulacji położenia kierownicy znajduje się poniżej kolumny kierowniczej z lewej strony.
2. Przesunąć kierownicę w górę lub w dół oraz do siebie lub od siebie.
 - Sprawdzić, czy wskaźniki i lampki na zestawie wskaźników są dobrze widoczne.
3. Pociągnąć dźwignię regulacji kierownicy w górę, aby zablokować kierownicę w ustawionym położeniu.
 - Po zakończeniu regulacji należy sprawdzić, czy kierownica bezpiecznie zablokowała się na swoim miejscu, próbując przesunąć ją w górę i w dół oraz do siebie i od siebie.

Regulacja położenia kierownicy

OSTRZEŻENIE

Regulacja położenia kierownicy w trakcie jazdy może spowodować utratę kontroli nad pojazdem i być przyczyną odniesienia poważnych obrażeń ciała w wypadku.

Kierownicę można regulować tylko wtedy, gdy pojazd jest zatrzymany.

Przed rozpoczęciem jazdy wyregulować każde lusterko, aby można było sprawdzać sytuację z tyłu pojazdu w prawidłowej pozycji do jazdy.

System kamery zamiast lusterek

Wyświetlając obraz z kamery lusterka wewnętrznego, można sprawdzić widok z tyłu pojazdu niezablokowany przez zagłówki lub pasażerów. Można go również używać jako lusterka bez wyświetlacza, przesuwając dźwignię.

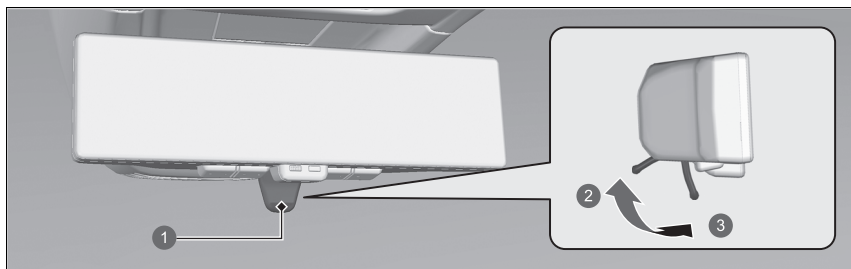

- 1 Dźwignia
- 2 Tryb lusterek
- 3 Tryb monitorów

Przesunięcie dźwigni w położenie trybu monitorów przy włączonym trybie zasilania powoduje wyświetlenie obrazu. Przesunięcie dźwigni powoduje zmianę kierunku lusterka, dlatego w trybie lusterek należy wyregulować położenie lusterka.

System kamery zamiast lusterek

Podczas jazdy należy sprawdzać wzrokowo, czy w pobliżu nie znajdują się inne pojazdy, i na bieżąco kontrolować bezpieczeństwo otoczenia.

W zależności od warunków na zewnątrz na obrazie mogą być widoczne zakłócenia:

- Obszar wokół jasnych obiektów, takich jak słońce lub reflektory pojazdu jadącego z przodu, jest rozmyty na białą.
- Obraz może migotać z powodu warunków oświetlenia otoczenia.

W zależności od warunków może upłynąć trochę czasu, zanim wzrok kierowcy skupi się na obrazie. Przed użyciem wyświetlacza należy się upewnić, że jest dobrze widoczny.

Tryb monitorów i tryb lusterek wyglądają inaczej. Jeśli obraz w trybie monitorów jest słabo widoczny, należy użyć trybu lusterek.

Korzystanie z trybu monitorów przez dłuższy czas może spowodować rozgrzanie lusterka wstecznego.

Ta ikona  jest wyświetlana w trybie monitorów.

► System kamery zamiast lusterek

Kamera znajduje się za tylną szybą.

Umiejscowienie kamery

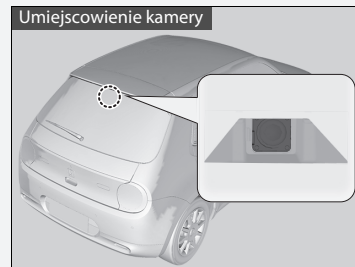

Nie należy zakrywać tylnej szyby folią ani naklejkami w miejscach, w których mogą one blokować pole widzenia kamery.

Jeśli doszło do silnego uderzenia w kamerę lub wymagana jest naprawa obszaru wokół kamery, należy skonsultować się z ASO.

Jeśli wokół kamery znajdują się jakieś ciała obce lub zanieczyszczenia, należy oddać pojazd do sprawdzenia w ASO.

Jeśli lusterko się zabrudzi, należy użyć miękkiej szmatki, aby utrzymać je w czystości.

Dostosowywanie jasności i pola widzenia

1. Przełączanie w tryb monitorów
2. Za pomocą przycisku menu wybrać ustawienie
3. Zmienić ustawienie za pomocą przycisku 1 lub 2

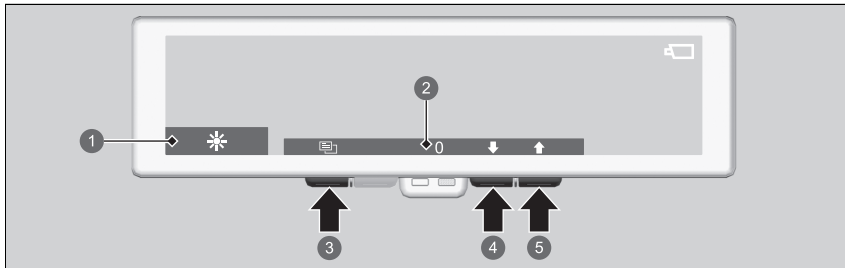

- 1 Ikona
- 2 Wartość ustawienia
- 3 Przycisk menu
- 4 Przycisk 1
- 5 Przycisk 2

☒ Dostosowywanie jasności i pola widzenia

Dostosować ustawienia przed rozpoczęciem jazdy.

Zbyt duże dostosowanie ustawień pola widzenia może spowodować, że obraz będzie przekrzywiony.

Jeśli oświetlenie otoczenia jest intensywne, jasność obrazu może nie zmieniać się po ustawieniu jasności.

Po włączeniu automatycznego ustawienia jasności jasność obrazu zostanie automatycznie dostosowana do oświetlenia otoczenia. Aby czujnik działał prawidłowo, nie należy go dotykać ani zakrywać.

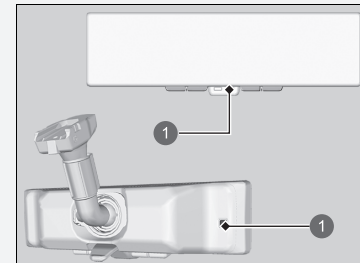

1 Czujnik

W przypadku słabego oświetlenia otoczenia obraz również zostanie przyciemniony, nawet jeśli automatyczne ustawienia jasności są wyłączone.

Ustawienie	Ikona	Przycisk 1	Przycisk 2
Jasność	☀	Nis. ↓	Wys. ↑
Automatyczna regulacja jasności (wł./wył.)	☀AUTO	Wył. OFF	Wł. ON
Pole widzenia (góra/dół)	↕	W dół ↓	W górę ↑
Pole widzenia (lewo/prawo)	↔	Lewo ←	Prawo →
Pole widzenia (obrót)	↻	W lewo ↻	W prawo ↻

■ Lampki

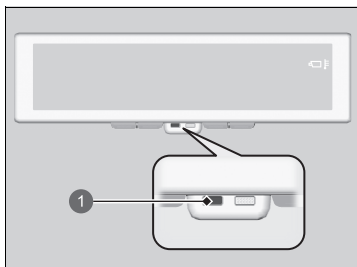

1 Lampka

Gdy wskaźnik się włączy, szybko przełączyć w tryb lusterek.

Jeśli lusterko stanie się zbyt gorące lub zbyt zimne, na obrazie obok wskaźnika pojawi się ikona .

Jeśli lampka nadal świeci, prawdopodobnie wystąpił problem z systemem. Należy zlecić sprawdzenie pojazdu w ASO.

▣ Lampki

Jeśli lusterko nagrzeje się, obraz może zostać przyciemniony, a gdy stanie się zbyt gorące, obraz może nie być wyświetlany. Jeśli lusterko stanie się zimne, na wyświetlaczu mogą pojawić się obrazy uboczne, a gdy stanie się zbyt zimne, obraz może nie być wyświetlany.

Gdy wskaźnik jest włączony, jasność obrazu może przestać być automatycznie regulowana lub obraz może nie być wyświetlany.

Tryb PLS

Naciśnięcie i przytrzymanie przycisku PLS w trybie monitorów spowoduje przyciemnienie obrazu i ograniczenie odblasków z jasnych obiektów, takich jak reflektory pojazdów jadących z tyłu. Po ponownym naciśnięciu przycisku PLS zostanie przywrócona normalna jasność.

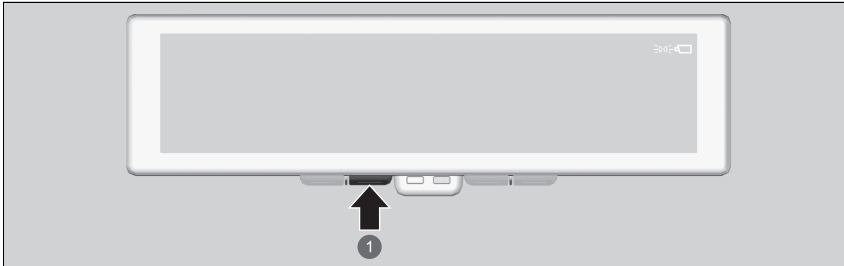

1 Przycisk PLS

Tryb PLS

W trybie PLS na górze obrazu jest wyświetlana ikona

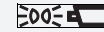

System bocznych kamer zamiast lusterek

Widok z tyłu pojazdu jest pokazywany na wyświetlaczach zamontowanych w pojeździe — z użyciem kamer po lewej i prawej stronie pojazdu. Wyświetlacz włączy się po otwarciu przednich drzwi lub wybraniu trybu zasilania WŁĄCZONE.

Moduły kamer i wyświetlacze w pojeździe

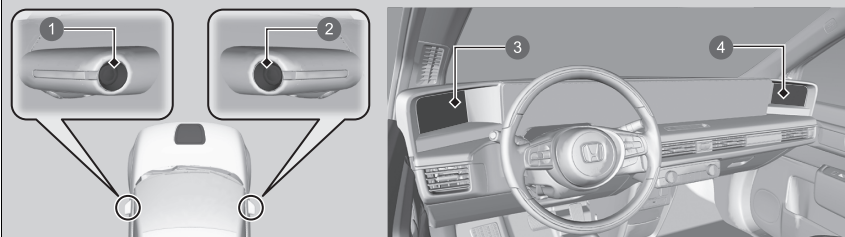

- 1 Obiektyw lewej kamery
- 2 Obiektyw prawej kamery
- 3 Lewy ekran
- 4 Prawy ekran

System bocznych kamer zamiast lusterek

Podczas jazdy należy sprawdzać wzrokowo, czy w pobliżu nie znajdują się inne pojazdy, i na bieżąco kontrolować bezpieczeństwo otoczenia.

W zależności od warunków na zewnątrz na obrazie mogą być widoczne zakłócenia:

- Obszar wokół jasnych obiektów, takich jak słońce lub reflektory pojazdu jadącego z przodu, może być rozmyty na białą.
- Obraz może migotać z powodu warunków oświetleniowych otoczenia.
- Lewa i prawa strona obrazu mogą się różnić jasnością lub kolorem ze względu na warunki oświetlenia w otoczeniu lub odbite objekty.

W zależności od warunków może upłynąć trochę czasu, zanim wzrok kierowcy skupi się na wyświetlaczu. Przed użyciem wyświetlacza należy się upewnić, że jest dobrze widoczny.

Ekrany wyłączą się w następujących sytuacjach:

- Po ustawieniu alarmu układu przeciwkradzieżowego za pomocą mechanizmu blokady.
- Jeśli przez dziesięć minut nie był używany żaden element, gdy aktywny jest tryb zasilania inny niż WŁĄCZONE.

Jasność ekranów jest stopniowo zmniejszana automatycznie wraz ze spadkiem jasności otoczenia. Jasność ekranów można regulować przy słabym oświetleniu. Możliwa jest również regulacja przy silnym oświetleniu na zewnątrz, ale jasność ekranów nie zmienia się.

► **Zmiana jasności wyświetlacza** str. 277

Regulacja pola widzenia

Gdy jest aktywny tryb zasilania WŁĄCZONE, można dostosować pole widzenia na wyświetlaczu.

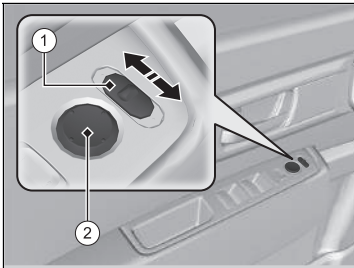

■ ①: przełącznik wyboru L/R

Przesuwając przełącznik w lewo lub w prawo, wybrać pole widzenia, które ma zostać dostosowane. Po zakończeniu regulacji ustawić przełącznik z powrotem w położeniu środkowym.

■ ②: przełącznik regulacji

Jest to przełącznik służący do regulacji pola widzenia w pionie i w poziomie. Podczas regulacji pola widzenia na obrazie pojawi się symbol

Resetowanie pola widzenia

Gdy przełącznik wyboru L/R ① jest ustawiony w położeniu środkowym, przytrzymać przełącznik regulacyjny ② w położeniu górnym lub lewym przez około pięć sekund, aby przywrócić ustawienia fabryczne pola widzenia.

System bocznych kamer zamiast lusterek

Jeśli doszło do silnego uderzenia w kamerę lub wymagana jest naprawa obszaru wokół kamery, należy skonsultować się z ASO.

Jeśli obiektyw kamery jest pokryty brudem lub wilgocią, do czyszczenia należy użyć miękkiej szmatki zwilżonej wodą lub neutralnym detergentem. Na obiektywie kamery nie należy używać wosku ani środka hydrofobowego. Jeśli ekran ulegnie zabrudzeniu, można go wyczyścić miękką szmatką.

UWAGA

W niskich temperaturach nie należy używać gorącej wody do mycia kamer. Obiektyw kamery mógłby ulec zmatowieniu lub pęknąć z powodu ekstremalnych zmian temperatury.

Regulacja pola widzenia

Pole widzenia należy ustawić przed rozpoczęciem jazdy.

Można przełączać pomiędzy widokiem normalnym i panoramicznym. Po wybraniu trybu widoku panoramicznego pole widzenia jest szersze.

➔ **Dostosowywanie ustawień pojazdu** str. 331

W widoku panoramicznym można wybrać jedno z dwóch poziomych pól widzenia. W trybie widoku panoramicznego nie można przesunąć przełącznika w pionie, a na ekranie jest wyświetlany symbol

►► Regulacja pola widzenia

Aby zapewnić lepszą widoczność podczas cofania, po zmianie położenia skrzyni biegów na [R] wyświetlacz przełączy się na widok do tyłu i pole widzenia będzie niższe.

Można dostosować pole widzenia dla widoku normalnego, panoramicznego i cofania.

Nie można zresetować pola widzenia dla widoku cofania.

W porównaniu z widokiem normalnym widoki panoramiczny i cofania są szersze, a ludzie, obiekty i pojazdy mogą mieć rozmiary inne niż w rzeczywistości. Przed użyciem funkcji należy sprawdzić wygląd obrazów.

O wybranym trybie informuje ikona wyświetlana na obrazie:

: widok normalny

: widok panoramiczny

: widok cofania

Linie odniesienia

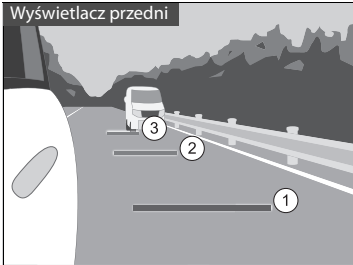

Wyświetlanie podczas jazdy do przodu

Gdy tryb zasilania to WŁĄCZONE, naciśnięcie przelącznika bocznej kamery — na kilka sekund zostaną wyświetlone przednie linie odniesienia. Naciśnięcie przelącznika ponownie, gdy wyświetlacz jest włączony, aby go wyłączyć.

Trzy linie oznaczają:

- ①: Około 3 m od tylnego zderzaka
- ②: Około 10 m od tylnego zderzaka
- ③: Około 20 m od tylnego zderzaka



Linie odniesienia

Położenie linii odniesienia może nie odpowiadać rzeczywistej odległości ze względu na wysokość pojazdu lub warunki drogowe. Dlatego tych linii należy używać wyłącznie w charakterze wskazówek. Podczas zmiany pasa ruchu lub cofania należy samodzielnie obserwować otoczenie.

Wyświetlanie podczas jazdy do przodu

Przednie linie odniesienia można skonfigurować tak, aby były wyświetlane po włączeniu kierunkowskazów.

➔ **Dostosowywanie ustawień pojazdu** str. 331

Naciśnięcie przelącznika bocznej kamery przy wyłączonym wyświetlaczu spowoduje włączenie obrazu, ale linie odniesienia nie będą widoczne.

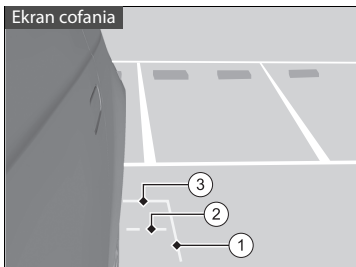

■ Ekran podczas cofania

Po ustawieniu skrzyni biegów w położeniu **R** zostaną wyświetlone linie odniesienia cofania.

Trzy linie oznaczają:

- ①: Około 25 cm od krawędzi pojazdu
- ②: Położenie, w którym można otworzyć lub zamknąć pokrywę bagażnika
- ③: Około 1 m od tylnego zderzaka

► Ekran podczas cofania

Można zmienić ustawienia wyświetlania linii odniesienia podczas cofania.

► **Dostosowywanie ustawień pojazdu** str. 331

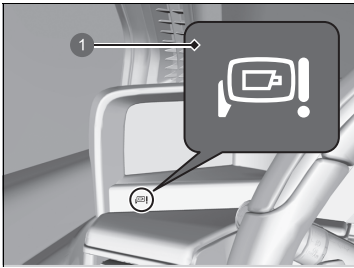

Lampka



1 Lampka

Gdy temperatura jest zbyt wysoka lub występuje problem z układem, zapala się lampka.

Gdy temperatura wewnątrz pojazdu jest zbyt wysoka lub zbyt niska:

Na obrazie jest wyświetlana ikona . W zestawie wskaźników jest również wyświetlany wskaźnik . Gdy temperatura wewnątrz pojazdu wraca do poziomu, przy którym system może się włączyć, ikona  gaśnie.

W przypadku wystąpienia problemu z układem:

Film nie będzie już wyświetlany. W zestawie wskaźników zostanie również wyświetlona ikona . Układ lusterek bocznych musi zostać niezwłocznie naprawiony przez ASO.

Lampka

Jeśli temperatura wewnątrz pojazdu będzie wysoka, obraz może zostać przyciemniony, a jeśli temperatura stanie się zbyt wysoka, obraz może nie być wyświetlany. Jeśli temperatura wewnątrz pojazdu będzie niska, na wyświetlaczu może pojawić się powidok.

Jeśli temperatura w pojeździe jest zbyt wysoka lub zbyt niska, można użyć układu kontroli temperatury i wentylacji do regulacji temperatury.

Fotele przednie

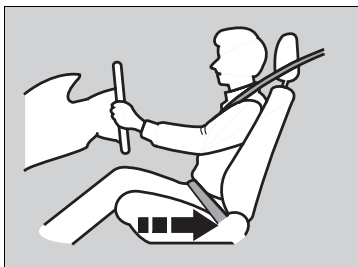

Przesunąć się do tyłu, aby uzyskać wystarczającą ilość miejsca.

Fotel kierowcy należy przesunąć jak najdalej do tyłu, zachowując jednocześnie pełną kontrolę nad pojazdem. Kierowca powinien siedzieć prosto, komfortowo opierać plecy, a także mieć możliwość wygodnego trzymania kierownicy i operowania pedałami bez konieczności pochylania się do przodu. Przedni fotel pasażera powinien być ustawiony w podobny sposób, czyli możliwie najdalej od poduszki powietrznej w desce rozdzielczej.

Siedzenia

⚠ OSTRZEŻENIE

Siedzenie zbyt blisko przedniej poduszki powietrznej może spowodować poważne lub śmiertelne obrażenia po jej napłynieniu.

Podczas prowadzenia pojazdu należy zawsze siedzieć jak najdalej od przedniej poduszki powietrznej.

Oprócz możliwości regulacji siedzenia można również wyregulować kierownicę w płaszczyźnie pionowej i poziomej. Pozostawić minimum 25 cm przerwy między środkiem kierownicy a klatką piersiową.

Przed rozpoczęciem jazdy należy zawsze wyregulować położenie siedzenia.

■ Regulacja położenia foteli

■ Regulacja pozycji przedniego fotela obsługiwanego ręcznie

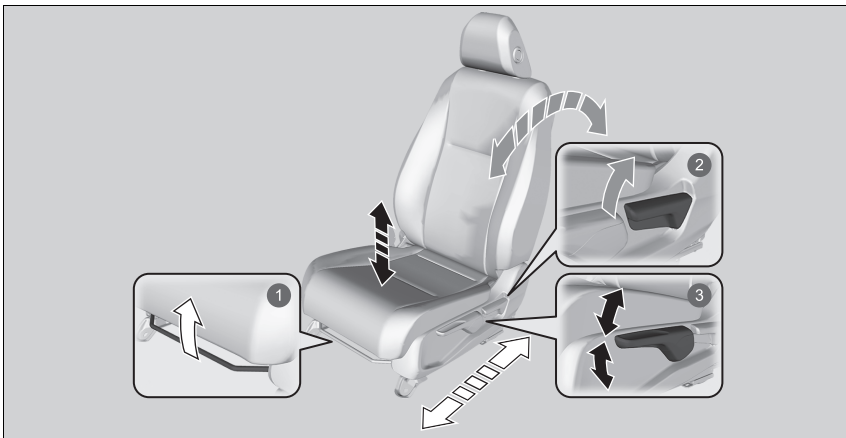

1 Regulacja pozycji w poziomie

Pociągnąć uchwyt do góry, aby przesunąć fotel, a następnie zwolnić uchwyt.

2 Regulacja pochylenia oparcia siedzenia

Pociągnąć dźwignię do góry, aby zmienić kąt pochylenia oparcia fotela.

3 Regulacja wysokości (tylko po stronie kierowcy)

Podnieść lub opuścić dźwignię, aby podwyższyć lub obniżyć wysokość fotela.

☒ Regulacja pozycji przedniego fotela obsługiwanego ręcznie

Po prawidłowym wyregulowaniu siedzenia należy spróbować je przesunąć do przodu i tyłu, aby upewnić się, że jest zablokowane.

■ Regulacja oparcia siedzeń

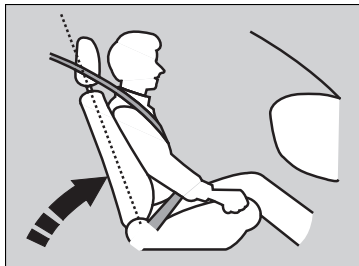

Wyregulować położenie oparcia siedzenia kierowcy tak, aby móc przyjąć pozycję pionową z jak największą ilością wolnej przestrzeni pomiędzy klatką piersiową a pokrywą poduszki powietrznej pośrodku kierownicy.

Pasażer siedzący z przodu także powinien wyregulować oparcie swojego siedzenia tak, aby móc przyjąć wygodną, pionową pozycję.

Odchylenie oparcia siedzenia w taki sposób, że część ramieniowa pasa bezpieczeństwa nie spoczywa na klatce piersiowej, obniża ochronne właściwości pasa. Zwiększa to także szansę ześlizgnięcia się pasa podczas wypadku i doznania poważnych obrażeń. Im bardziej odchylone oparcie siedzenia, tym większe ryzyko obrażeń.

►► Regulacja oparcia siedzeń

▲ OSTRZEŻENIE

Zbytne odchylenie oparcia siedzenia może spowodować poważne obrażenia lub śmierć podczas wypadku.

Należy ustawić oparcie w pozycji pionowej i usiąść głęboko na siedzeniu.

Nie wkładać poduszki ani innych przedmiotów pomiędzy oparcie siedzenia a plecy.

Może to uniemożliwić prawidłowe działanie pasa bezpieczeństwa lub poduszki powietrznej.

Jeśli nie można się odsunąć na odpowiednią odległość od kierownicy, bo spowodowałoby to problemy z dosięgnięciem przycisków sterujących, zaleca się sprawdzenie, czy w sprzedaży są dostępne urządzenia adaptacyjne.

Tylne fotele

■ Składanie tylnych foteli

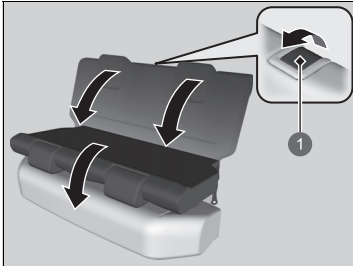

1. Opuścić zagłówek tylnego fotela do najniższego położenia.
2. Pociągnąć dźwignię i złożyć oparcie.

1 Dźwignia zwalnająca

■ Przypomnienie o tylnych fotelach

Ta funkcja ostrzega o możliwej obecności pasażerów lub bagażu pozostawionym na tylnych fotelach. Włącza się po otwarciu tylnych drzwi i ostrzega o tym za pomocą wyświetlacza i dźwięku przed opuszczeniem pojazdu.



▶ Składanie tylnych foteli

⚠ OSTRZEŻENIE

Przed rozpoczęciem jazdy należy upewnić się, że oparcia siedzeń są prawidłowo zablokowane.

Oparcia tylnych siedzeń można składać, aby zmieścić przedmioty zajmujące więcej miejsca w przestrzeni bagażowej.

Aby ustawić oparcie w położeniu początkowym, mocno pchnąć je do tyłu. Ponadto, należy upewnić się, że tylne pasy ramieniowe są umieszczone przed oparciem siedzenia.

Należy się także upewnić, że wszystkie przedmioty znajdujące się w przestrzeni bagażowej lub wystające przez otwór powstały przez złożenie tylnych foteli są odpowiednio zabezpieczone. Nieprzymocowane przedmioty mogą się przemieścić do przodu podczas gwałtownego hamowania.

▶ Przypomnienie o tylnych fotelach

Gdy tryb zasilania jest ustawiony na WYŁĄCZONY, przypomnienie wyłączy się i funkcja przestanie działać.

Przypomnienie wyłączy się również po ustawieniu dźwigni zmiany biegów w położeniu [P] i odpięciu pasa bezpieczeństwa kierowcy przed wyłączeniem trybu zasilania.

Przypomnienie nie zadziała jeśli tryb zasilania nie zostanie włączony w ciągu 10 minut od użycia tylnych drzwi.

Utrzymywanie prawidłowej pozycji siedzącej

Bardzo ważne jest, aby po regulacji siedzeń i zagłówek oraz założeniu pasów bezpieczeństwa wszyscy pasażerowie przez cały czas siedzieli na siedzeniach prosto, dobrze oparci, trzymając stopy na podłodze, aż do czasu bezpiecznego zaparkowania pojazdu i wyłączenia trybu zasilania.

Niepoprawne siedzenie może zwiększyć ryzyko doznania obrażeń podczas wypadku. Na przykład jeżeli pasażer się garbi, leży, odwraca, pochyla do przodu lub na bok i podnosi jedną lub obie stopy, ryzyko odniesienia obrażeń podczas wypadku znacznie wzrasta.

Ponadto, jeżeli pasażer z przodu nie będzie na swoim miejscu, podczas wypadku może doznać poważnych lub śmiertelnych obrażeń spowodowanych przez wewnętrzne części pojazdu lub napętnioną przednią poduszkę powietrzną.

Przypomnienie o tylnych fotelach

System nie wykrywa obecności pasażerów na tylnych fotelach.

Wykrywa jedynie otwarcie i zamknięcie tylnych drzwi, informując tym samym o możliwej obecności pasażerów lub przedmiotów na tylnych fotelach.

Wyświetlanie powiadomienia można wyłączyć.

➡ **Dostosowywanie ustawień pojazdu** str. 331

Utrzymywanie prawidłowej pozycji siedzącej

OSTRZEŻENIE

Zła pozycja siedząca lub siedzenie nie na właściwym miejscu może spowodować poważne obrażenia lub śmierć podczas wypadku.

Należy zawsze siedzieć prosto, dobrze opierać się plecami, a stopy powinny spoczywać na podłodze.

Zagłówki

Wszystkie siedzenia są wyposażone w układy chroniące głowę.

Regulacja pozycji przednich zagłówków

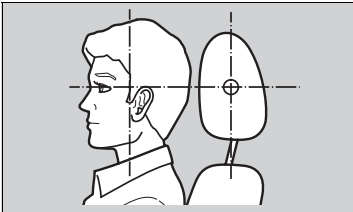

Głowa powinna znajdować się pośrodku zagłówka.

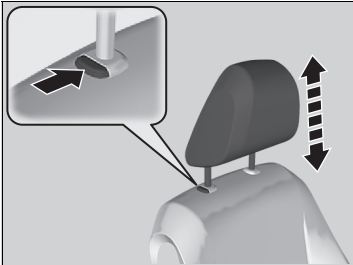

Zagłówek chroni najefektywniej przed obrażeniami kręgow szyjnych i innymi urazami, gdy środek tylnej części głowy opiera się pośrodku zagłówka. Górne końce uszu powinny znajdować się na poziomie środka wysokości zagłówka.

Aby podnieść zagłówek: pociągnąć go do góry.

Aby obniżyć zagłówek: pchnąć go w dół, trzymając naciśnięty przycisk zwalniania.

Regulacja pozycji przednich zagłówków

⚠ OSTRZEŻENIE

Niewłaściwe ustawienie zagłówków obniża jego efektywność i zwiększa prawdopodobieństwo doznania poważnych obrażeń podczas wypadku.

Przed rozpoczęciem jazdy należy się upewnić, że zagłówki znajdują się na miejscu i są właściwie ustawione.

Aby zagłówki działały prawidłowo:

- Nie należy wieszać żadnych przedmiotów na zagłówkach i wspornikach zagłówków.
- Nie wolno umieszczać żadnych przedmiotów pomiędzy pasażerem a oparciem jego fotela.
- Każdy zagłówek powinien znajdować się w właściwym położeniu.

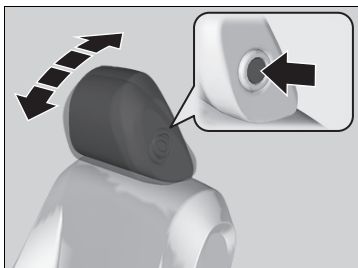

Aby odchylić zagłówek do przodu:

pchnąć jego tylną część do przodu.

Aby odchylić zagłówek do tyłu:

pchnąć go do tyłu, wciskając przycisk zwalniania z boku zagłówka.

■ Zmiana położenia zagłówka tylnego siedzenia

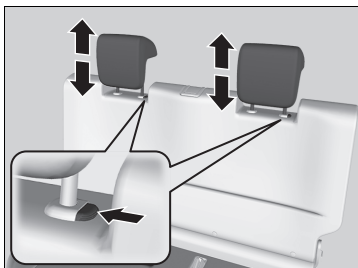

Przed rozpoczęciem jazdy pasażer siedzący na tylnym fotelu powinien ustawić wysokość swojego zagłówka do odpowiedniej pozycji.

Aby podnieść zagłówek:

pociągnąć go do góry.

Aby obniżyć zagłówek:

pchnąć go w dół, trzymając naciśnięty przycisk zwalniania.

☒ Zmiana położenia zagłówka tylnego siedzenia

W przypadku korzystania z tylnego fotela wysunąć zagłówek tego fotela do najwyższego położenia. Nie używać zagłówka ustawionego w niższej pozycji.

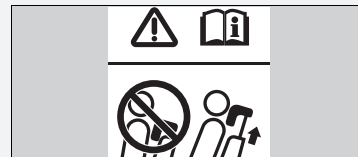

■ Wymontowanie i zamontowanie zagłówka

Zagłówek można wymontować w celu czyszczenia lub naprawy.

Aby zdjąć zagłówek:

Wysunąć zagłówek maksymalnie do góry. Następnie wcisnąć przycisk zwalniania, pociągnąć i wyciągnąć zagłówek.

Aby założyć zagłówek:

Umieścić wsporniki na miejscu, a następnie wyregulować wysokość zagłówka, trzymając naciśnięty przycisk zwalniania. Pociągnąć w górę zagłówek, sprawdzając w ten sposób, czy zablokował się w odpowiednim położeniu.

▶▶ Wymontowanie i zamontowanie zagłówka

⚠ OSTRZEŻENIE

Niezamontowanie lub nieodpowiednie zamontowanie zagłówka może spowodować poważne obrażenia podczas wypadku.

Przed rozpoczęciem jazdy zagłówek musi być zawsze zamontowany.

Oświetlenie wnętrza

Przełączniki oświetlenia wnętrza

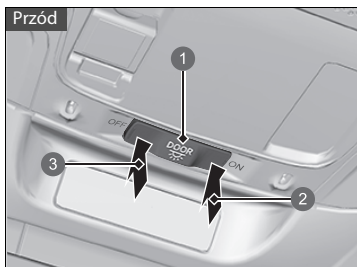

- 1 Położenie włączenia przez otwarcie drzwi
- 2 Wł.
- 3 Wył.

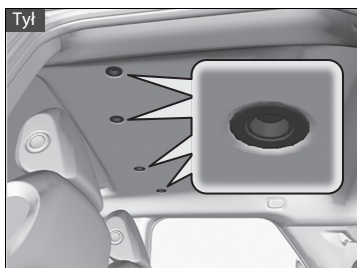

■ WŁ.

Oświetlenie wewnętrzne zostanie włączone niezależnie od tego, czy drzwi są otwarte czy zamknięte.

■ Pozycja włączenia przez otwarcie drzwi

Oświetlenie wewnętrzne zostanie włączone w następujących sytuacjach:

- Gdy zostaną otwarte dowolne drzwi.
- Gdy zostanie odblokowany zamek drzwi kierowcy.
- Gdy ustawiony jest tryb zasilania POJAZD WYŁĄCZONY.
- Po przełączeniu biegu na **P** przy włączonym układzie zasilania.
- W przypadku odpięcia pasa bezpieczeństwa.

■ OFF

Oświetlenie wewnętrzne zostanie wyłączone niezależnie od tego, czy drzwi są otwarte czy zamknięte.

Przełączniki oświetlenia wnętrza

Przy włączonej funkcji włączania drzwiami oświetlenie wnętrza zostanie przyciemnione, a następnie wyłączone po około 30 sekundach od zamknięcia drzwi. Światła gasną po około 30 sekundach w następujących sytuacjach:

- Gdy drzwi kierowcy zostały odblokowane, ale ich nie otwarto.
- Gdy został wybrany tryb zasilania POJAZD WYŁĄCZONY, ale wszystkie drzwi pozostały zamknięte.

Czas, po którym oświetlenie wnętrza automatycznie się wyłącza, można zmienić.

➔ **Dostosowywanie ustawień pojazdu** str. 331

Oświetlenie wewnętrzne jest natychmiast wyłączone w następujących sytuacjach:

- Po zablokowaniu zamka drzwi kierowcy.
- Gdy drzwi kierowcy zostaną zamknięte w trybie akcesoriów.
- Po włączeniu trybu zasilania przez naciśnięcie przycisku **POWER**.
- Znika po ustawieniu skrzyni biegów w pozycji innej niż **P**.

Gdy są otwarte dowolne drzwi i jest wybrany tryb zasilania POJAZD WYŁĄCZONY, oświetlenie wewnętrzne wyłączy się po około 15 minutach.

Aby uniknąć rozładowania akumulatora, nie należy pozostawiać włączonego oświetlenia wnętrza przez dłuższy czas przy wyłączonym układzie zasilania.

Lampki pomocnicze

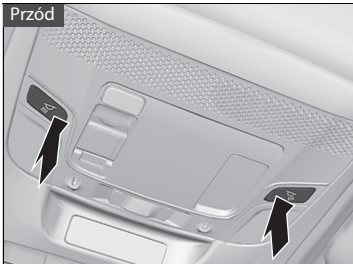

■ Przedni fotel

Lampki pomocnicze można włączać i wyłączać przez naciśnięcie przycisku.

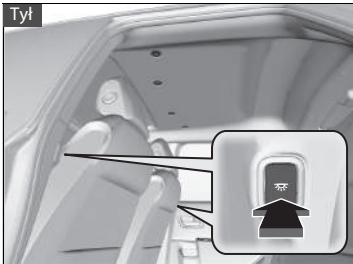

■ Tylony fotel

Lampki pomocnicze można włączać i wyłączać przez naciśnięcie przycisku.

» Lampki pomocnicze

Jeśli przedni przełącznik oświetlenia wnętrza znajduje się w położeniu wyłączania drzwiami, a dowolne drzwi są otwarte, lampka pomocnicza nie wyłączy się po naciśnięciu przycisków.

■ Oświetlenie przestrzeni bagażowej

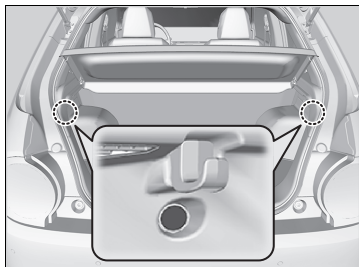

Oświetlenie włącza się po otwarciu pokrywy bagażnika.

Elementy do przechowywania

■ Schowek podręczny

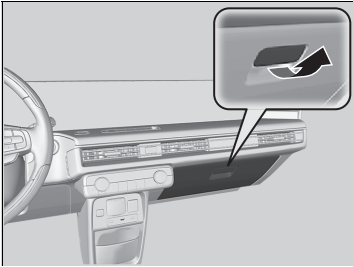

Pociągnąć uchwyt, aby otworzyć schowek w desce rozdzielczej.

■ Konsola środkowa

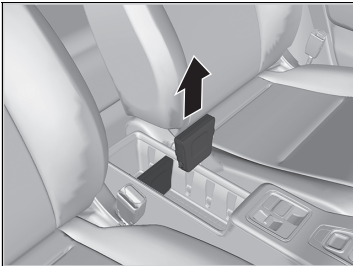

Uchwyty znajdują się w konsoli, między przednimi fotelami.

W celu zwolnienia miejsca należy wyjąć przegrodę.

☒ Schowek podręczny

⚠ OSTRZEŻENIE

Otwarty schowek w desce rozdzielczej może spowodować podczas wypadku poważne obrażenia ciała u pasażera nawet, jeżeli chroniony jest on pasem bezpieczeństwa.

Podczas jazdy schowek w desce rozdzielczej powinien być zawsze zamknięty.

■ Uchwyty na napoje

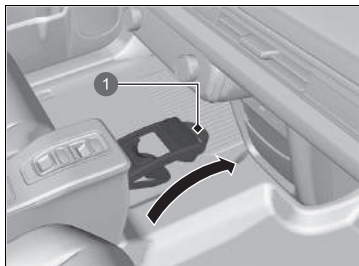

1 Obejma

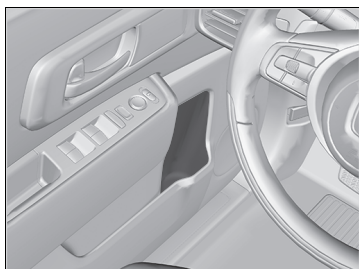

■ Uchwyty na napoje przy przednich fotelach

Znajdują się w przedniej części konsoli.

Wyciągnąć obejmę, aby jej użyć.

■ Uchwyty na napoje w przednich drzwiach

Znajdują się w kieszeniach bocznych przednich drzwi po obu stronach.

» Uchwyty na napoje

UWAGA

Rozlane płyny mogą uszkodzić tapicerkę, dywaniki i elementy elektryczne we wnętrzu samochodu.

Należy zachować ostrożność podczas korzystania z uchwytów na napoje. Gorące płyny mogą spowodować oparzenia.



■ Uchwyty na napoje w tylnych drzwiach

Znajdują się w kieszeniach bocznych tylnych drzwi po obu stronach.

■ Zaczepy do unieruchamiania

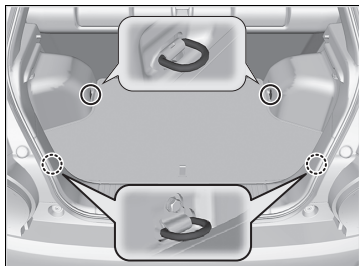

Zaczepy mocujące na podłodze bagażnika służą do unieruchamiania przewożonych przedmiotów za pomocą siatki.

■ Zaczep do mocowania bagażu

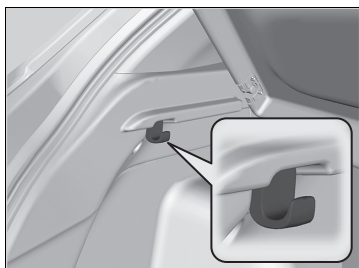

Boczne zaczepy z obydwu stron bagażnika służą do wieszania lekkich przedmiotów.

► Zaczepy do unieruchamiania

Nie wolno wyjmować bagażu z bagażnika podczas jazdy. Nieprzymocowane przedmioty mogą się przemieścić podczas gwałtownego hamowania.

► Zaczep do mocowania bagażu

UWAGA

Na bocznych zaczepach do mocowania bagażu nie należy wieszać przedmiotów wielkogabarytowych oraz przedmiotów, których waga przekracza 3 kg. Wieszanie ciężkich lub dużych przedmiotów może doprowadzić do uszkodzenia zaczepów.

■ Pokrywa przestrzeni bagażowej

Demontaż pokrywy przestrzeni bagażowej zwiększa wysokość przestrzeni bagażowej.

■ Demontaż pokrywy przestrzeni bagażowej



1. Otworzyć pokrywę bagażnika.
2. Odczepić paski z obydwu stron pokrywy bagażnika.

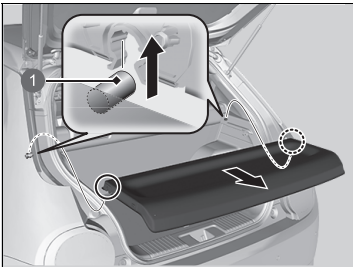

3. Rozłączyć wsporniki, następnie wymontować pokrywę przestrzeni bagażowej.

Wykonać opisaną procedurę w odwrotnej kolejności, aby zamontować pokrywę przestrzeni bagażowej.

Po zamontowaniu pokrywy przestrzeni bagażowej upewnić się, że pokrywa jest prawidłowo zamocowana.

1 Wspornik

► Pokrywa przestrzeni bagażowej

Nie wolno kłaść przedmiotów na pokrywie przestrzeni bagażowej ani układać ich powyżej górnej krawędzi tylnego fotela.

Mogłyby one zakłócać widoczność lub przemieścić się do przodu w przypadku gwałtownego hamowania lub wypadku.

Nie dociskać pokrywy ze zbyt dużą siłą (nie opierać się o nią i nie kłaść żadnych przedmiotów).

Inne wyposażenie wnętrza zwiększające komfort użytkowania pojazdu

■ Gniazdo zasilania akcesoriów

Z gniazd zasilania akcesoriów można korzystać, gdy zasilanie jest ustawione w trybie AKCESORIA lub WŁĄCZONE.

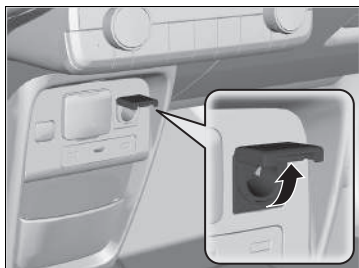

■ Panel konsoli

Aby korzystać z gniazda, należy zdjąć osłonę.

⌘ Gniazdo zasilania akcesoriów

UWAGA

W gnieździe nie wolno umieszczać zapalniczki samochodowej. Mogłoby to spowodować przegrzanie gniazda.

Do gniazda zasilania akcesoriów można podłączać urządzenia zasilane prądem stałym o napięciu 12 woltów i mocy znamionowej nieprzekraczającej 180 watów (15 amperów).

Aby zapobiec wyczerpaniu akumulatora 12 V, z gniazda zasilania należy korzystać tylko przy włączonym układzie zasilania.

Gdy gniazdo zasilania nie jest używane, należy zamknąć pokrywę, aby zapobiec przedostaniu się do gniazda zasilania małych przedmiotów.

■ Gniazdo zasilania prądem przemiennym *

Z gniazda zasilania prądem przemiennym można korzystać, gdy jest aktywny tryb zasilania WŁĄCZONE.

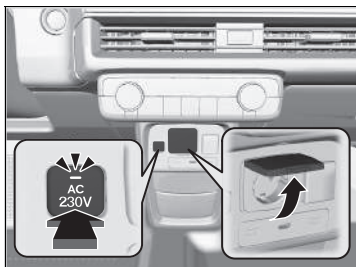

Aby korzystać z gniazda, należy zdjąć osłonę. Podłączyć urządzenie do gniazda, a następnie nacisnąć przycisk **AC 230V**.

► Gniazdo zasilania prądem przemiennym *

UWAGA

Gniazda zasilania prądem przemiennym nie należy używać do zasilania urządzeń elektrycznych, które wymagają dużej mocy rozruchowej, takich jak lodówki, pompy elektryczne itp. Nie nadaje się ono do zasilania urządzeń przetwarzających precyzyjne dane, takich jak sprzęt medyczny, wymagających niezwykle stabilnego źródła zasilania, takich jak koce elektryczne sterowane mikroprocesorowo, lampy z czujnikami dotykowymi itp.

Do gniazda zasilania prądem przemiennym można podłączać urządzenia zasilane napięciem 230 V, o mocy 1500 W lub mniejszej.

Stałe używanie urządzeń elektrycznych o parametrach przekraczających podane wartości znamionowe może spowodować uszkodzenie danego urządzenia.

Gdy gniazdo zasilania prądem przemiennym nie jest używane, należy zamknąć pokrywę, aby zapobiec przedostaniu się do gniazda zasilania prądem przemiennym małych przedmiotów.

Nie należy używać urządzeń elektrycznych wytwarzających ciepło ani przyborów kuchennych, które nie mogą być zabezpieczone podczas jazdy.

Niektóre rodzaje używanego sprzętu elektrycznego mogą powodować zakłócenia statyczne sygnału radiowego.

* Dostępne w niektórych wersjach

■ Podgrzewana kierownica

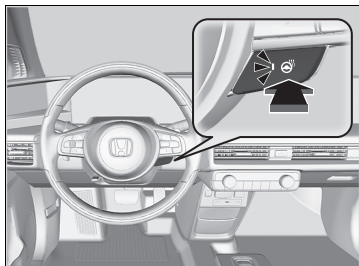

Podgrzewanie kierownicy działa przy trybie zasilania WŁĄCZONE.

Nacisnąć przycisk po prawej stronie kierownicy.

Po uzyskaniu dogodnej temperatury należy ponownie nacisnąć ten sam przycisk, aby wyłączyć podgrzewanie.

Podgrzewanie kierownicy wyłącza się przy każdym włączeniu układu zasilania, nawet jeśli kierowca aktywował je podczas ostatniej jazdy.

▣ Podgrzewana kierownica

Nie wolno stale korzystać z podgrzewanej kierownicy, gdy układ zasilania jest wyłączony. W takiej sytuacji może to osłabić akumulator 12 V i utrudnić włączenie układu zasilania.

Po włączeniu zdalnego sterowania klimatyzacją ogrzewanie kierownicy może się włączyć automatycznie, w zależności od temperatury otoczenia.

Ogrzewanie przednich foteli



Podgrzewanie foteli działa przy trybie zasilania WŁĄCZONE.

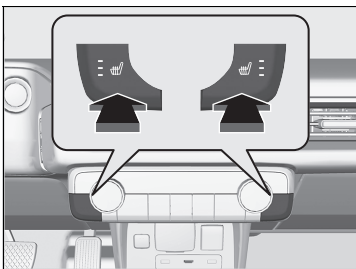

Nacisnąć przycisk podgrzewania fotela:

Raz – ustawienie wysokie (zapalone trzy lampki)

Dwukrotnie – ustawienie średnie (zapalone dwie lampki)

Trzykrotnie – ustawienie niskie (świeci jedna lampka)

Czterokrotnie – podgrzewanie wyłączone (lampki nie świecą się)

Gdy po wyłączeniu zasilanie zostanie ponownie ustawione w trybie WŁĄCZONE, zachowane jest poprzednie ustawienie grzejników siedziska.

Ogrzewanie przednich foteli

⚠ OSTRZEŻENIE

Korzystanie z ogrzewania siedzeń może spowodować oparzenia.

Osoby z ograniczoną zdolnością do odczuwania temperatury (np. diabetycy, osoby z uszkodzonymi nerwami kończyn dolnych lub paraliżem) lub wrażliwą skórą nie powinny korzystać z ogrzewania siedzeń.

Nie wolno korzystać z podgrzewanych siedzeń, nawet na poziomie LO, gdy układ zasilania jest wyłączony. W takiej sytuacji może to osłabić akumulator 12 V i utrudnić włączenie układu zasilania.

Po pewnym czasie moc podgrzewania fotela zacznie być automatycznie stopniowo zmniejszana o jeden poziom na raz aż do całkowitego wyłączenia podgrzewania. Czas ten zmienia się w zależności od warunków wewnątrz pojazdu.

Po włączeniu zdalnego sterowania klimatyzacją ogrzewanie przednich foteli może się włączyć automatycznie, w zależności od temperatury otoczenia.

Obsługa automatycznego układu kontroli temperatury i wentylacji

Układ automatycznej kontroli temperatury i wentylacji zachowuje wybraną temperaturę wewnątrz. Układ automatycznie dostosowuje ilość ciepłego i zimnego powietrza, aby zwiększyć lub zmniejszyć temperaturę w pojeździe do żądanej wartości w jak najkrótszym czasie.

Z układu należy korzystać przy włączonym układzie zasilania.

1. Naciśnąć przycisk **AUTO**.
2. Ustawić temperaturę wewnętrzną pokrętką regulacji temperatury.
3. Naciśnąć przycisk **ON/OFF** (WŁ./WYŁ.), aby anulować.

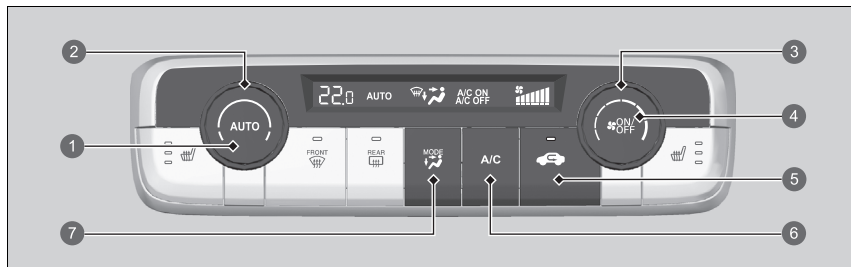

1. Przycisk **AUTO***1
2. Pokrętło regulacji temperatury*1
3. Pokrętło sterowania wentylatorem*1
4. Przycisk **ON/OFF***1
5. Przycisk recyrkulacji*1
6. Przycisk **A/C** (klimatyzacji)*1
7. Przycisk sterowania trybem **MODE**
 - Powietrze płynie z nawiewów w desce rozdzielczej
 - Powietrze płynie z nawiewów na podłogę i w desce rozdzielczej
 - Powietrze płynie z nawiewów na podłogę
 - Powietrze płynie z nawiewów na podłogę i nawiewów na przednią szybę

*1: Na ilustracji pokazano wersję z kierownicą po lewej stronie. W wersji z układem kierowniczym po prawej stronie przyciski są umieszczone symetrycznie, po przeciwnej stronie w stosunku do wersji z układem kierowniczym po lewej stronie.

Obsługa automatycznego układu kontroli temperatury i wentylacji

Jeżeli podczas korzystania z układu kontroli temperatury i wentylacji w trybie automatycznym zostanie naciśnięty dowolny przycisk, to funkcja tego przycisku będzie funkcją priorytetową.

Lampka **AUTO** zgaśnie, lecz funkcje niezwiązane z naciśniętym przyciskiem będą sterowane automatycznie.

Wentylator może nie uruchamiać się niezwłocznie po naciśnięciu przycisku **AUTO**, aby zapobiec dostarczeniu zimnego powietrza z zewnątrz.

Jeśli temperatura wewnątrz jest bardzo wysoka, można zmniejszyć ją szybciej, częściowo otwierając okna, włączając tryb automatyczny oraz ustawiając niską wartość temperatury. Zmieni tryb świeżego powietrza na tryb recyrkulacji, aż temperatura spadnie.

Jeżeli zostanie ustawiona dolna lub górna temperatura graniczna, na wyświetlaczu pojawi się oznaczenie **Lo** lub **Hi**.

Naciskanie przycisku **ON/OFF** powoduje włączenie i wyłączenie układu kontroli temperatury i wentylacji. Po włączeniu układ powraca do ostatniego ustawienia.

Gdy jest aktywny tryb lub , w zależności od warunków takich jak temperatura czy wilgotność może włączyć się automatycznie ścieżka grzewcza przedniej szyby.

■ Przelącznie pomiędzy trybem recyrkulacji a trybem świeżego powietrza

Nacisnąć przycisk  (recyrkulacja) i zmienić tryb w zależności od warunków otoczenia.

Tryb recyrkulacji (lampa zapalona): powietrze z wnętrza pojazdu krąży w obiegu zamkniętym, przepływając przez układ.

Tryb świeżego powietrza (lampa wyłączona): pobieranie powietrza z zewnątrz samochodu.

W zwykłych warunkach należy utrzymywać układ w trybie świeżego powietrza.

►► Obsługa automatycznego układu kontroli temperatury i wentylacji

Niski poziom naładowania akumulatora wysokiego napięcia może obniżyć wydajność układu klimatyzacji.

■ Odmrażanie szyby przedniej i szyb bocznych

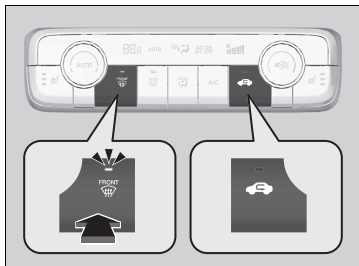

Naciśnięcie przycisku  (nawiew na przednią szybę) włącza układ klimatyzacji i automatycznie przestawia układ w tryb świeżego powietrza.

Ponownie naciśnięcie przycisku , aby wyłączyć układ, co spowoduje przywrócenie poprzednich ustawień.

■ Aby szybko usunąć zaparowanie z szyb

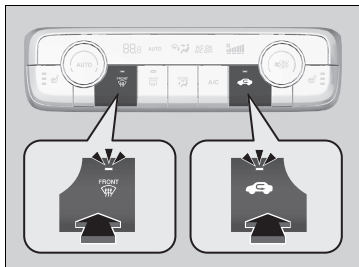

1. Naciśnięcie przycisku  (włączona lampka).
2. Naciśnięcie przycisku  (włączona lampka).

► Odmrażanie szyby przedniej i szyb bocznych

Ze względów bezpieczeństwa przed rozpoczęciem jazdy należy się upewnić, że wszystkie szyby umożliwiają dobrą widoczność.

Nie należy ustawiać temperatury zbyt bliskiej górnemu lub dolnemu ograniczeniu.

Jeżeli na przednią szybę zostanie skierowane zimne powietrze, jej zewnętrzna strona może się pokryć mgłą.

Po naciśnięciu przycisku  włącza się również ścieżka grzewcza przedniej szyby.

► Aby szybko usunąć zaparowanie z szyb

Po usunięciu zaparowania z szyb należy przełączyć układ na tryb świeżego powietrza. Jeśli układ pozostanie w trybie recyrkulacji, wilgoć może spowodować zaparowanie szyb. Zmniejszy to widoczność.

Zdalne sterowanie klimatyzacją

Układ kontroli temperatury i wentylacji można obsługiwać z zewnątrz pojazdu.

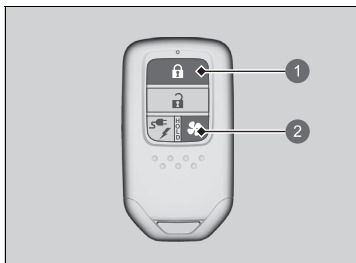

- ❶ Przycisk blokady
- ❷ Przycisk klimatyzacji

■ Włączanie układu

1. Nacisnąć przycisk zablokowania.
 - Zamigają określone światła zewnętrzne.
2. W ciągu około pięciu sekund nacisnąć i przytrzymać przycisk klimatyzacji.
 - Zamigają określone światła zewnętrzne.
 - Po kilku sekundach niektóre światła zewnętrzne migną sześć razy, a układ kontroli temperatury i wentylacji zostanie włączony.

■ Wyłączenie układu

- Nacisnąć i przytrzymać przycisk klimatyzacji.
- Niektóre światła zewnętrzne migną i układ kontroli temperatury i wentylacji zostanie wyłączony.

» Zdalne sterowanie klimatyzacją

⚠ OSTRZEŻENIE

Upewnić się, że nikt nie znajduje się wewnątrz pojazdu podczas korzystania z systemu zdalnego sterowania układem kontroli temperatury i wentylacji. Po upływie określonego czasu system jest tymczasowo wyłączany. W tym czasie wnętrze pojazdu może się nagrzewać lub chłodzić w zależności od temperatury otoczenia. Pozostawienie dziecka w pojeździe grozi jego śmiercią lub poważnymi obrażeniami.

Układ kontroli temperatury i wentylacji nie działa, jeśli jest spełniony którykolwiek z poniższych warunków.

- Drzwi lub pokrywa silnika nie są zamknięte.
- Tryb zasilania to WŁĄCZONE.
- Stan naładowania akumulatora wysokonapięciowego jest niski.

Układ kontroli temperatury i wentylacji jest automatycznie wyłączany, jeśli jest spełniony którykolwiek z poniższych warunków.

- System był używany przez czas dłuższy niż ustawiony.
- Stan naładowania akumulatora wysokonapięciowego jest niski.
- Otwarta jest pokrywa silnika.
- Tryb zasilania to WŁĄCZONE.

►► Zdalne sterowanie klimatyzacją

W zależności od temperatury działają również następujące funkcje:

Jeśli na zewnątrz jest ciepło:

- Klimatyzacja zostanie włączona w rybie recyrkulacji.

Jeśli na zewnątrz jest zimno:

- Ogrzewanie wewnątrz przedniej szyby jest włączane w razie potrzeby.
- Ogrzewanie tylnej szyby jest włączone.
- Ogrzewanie fotela i ogrzewanie kierownicy są włączone.

►► **Podgrzewana kierownica** str. 244

►► **Ogrzewanie przednich foteli** str. 245

W zależności od warunków ładowania, poziom naładowania akumulatora wysokonapięciowego może być niższy nawet po podłączeniu złącza ładowania.

Za pomocą ekranu Audio/Informacje można wyregulować temperaturę klimatyzacji, zmienić czas pracy i wyłączyć automatyczne ogrzewanie szyby.

►► **Menu EV** str. 317

Istnieje możliwość dostosowania ustawień układu kontroli temperatury i wentylacji.

►► **Menu EV** str. 317

Czujniki automatycznego układu kontroli temperatury i wentylacji

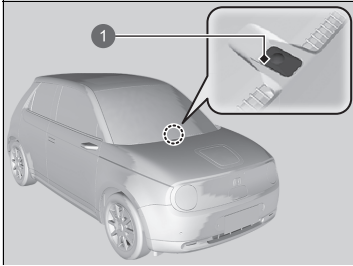

Układ automatycznej klimatyzacji wykorzystuje czujniki. Należy uważać, aby ich nie przykrywać ani nie oblać.

1 Czujnik

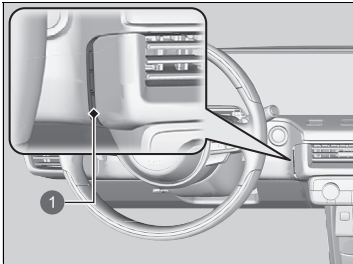

1 Czujnik

Systemy audio, nawigacji i łączności

W tym rozdziale opisano sposób obsługi systemu audio oraz systemów z nim powiązanych. Ilustracje zamieszczone w niniejszym rozdziale przedstawiają typowe przykłady.

System audio			
Informacje na temat systemu audio	254		
Zabezpieczenie systemu audio przed kradzieżą	255		
Wyświetlacz systemu audio	256		
Uruchamianie	256		
Podstawy działania	257		
Dokumentacja pokładowa	263		
Sterowanie głosowe*1	264		
Ekran Audio/Informacje	267		
Ustawienia zegara	273		
Regulacja dźwięku	276		
Konfiguracja wyświetlacza	277		
		Aktualizacje systemu	278
		Słuchanie radia FM	283
		Słuchanie radia DAB (Digital Audio Broadcasting)	288
		Odtwarzanie z iPoda	291
		Odtwarzanie plików z pamięci przenośnej USB	294
		Odtwarzanie z urządzeń <i>Bluetooth</i> ®	298
		Odtwarzanie pliku wideo za pośrednictwem złącza HDMI™	301
		Połączenie Wi-Fi	303
		Apple CarPlay	305
		Android Auto™	309
		Przepływ mocy	313
		Menu EV	317
		Włączanie i wyłączanie systemu wspomagania kierowcy	322
		Funkcje podlegające konfiguracji	323
		Domyślne ustawienia wszystkich parametrów	338
		Zestaw głośnomówiący	339
		Komunikaty o błędzie systemu audio	357
		Informacje ogólne na temat systemu audio	358
		Połączenie alarmowe (eCall)	368

Informacje na temat systemu audio

System audio jest wyposażony w radio FM i DAB (Digital Audio Broadcasting). System może również odtwarzać dźwięk z pamięci USB, z urządzeń iPod, iPhone, **Bluetooth®**, smartfona oraz urządzeń HDMI™.

System audio można obsługiwać za pomocą przycisków i pokrętki głośności znajdujących się na panelu sterowania, elementów zdalnego sterowania na kierownicy lub ikon na ekranie dotykowym.

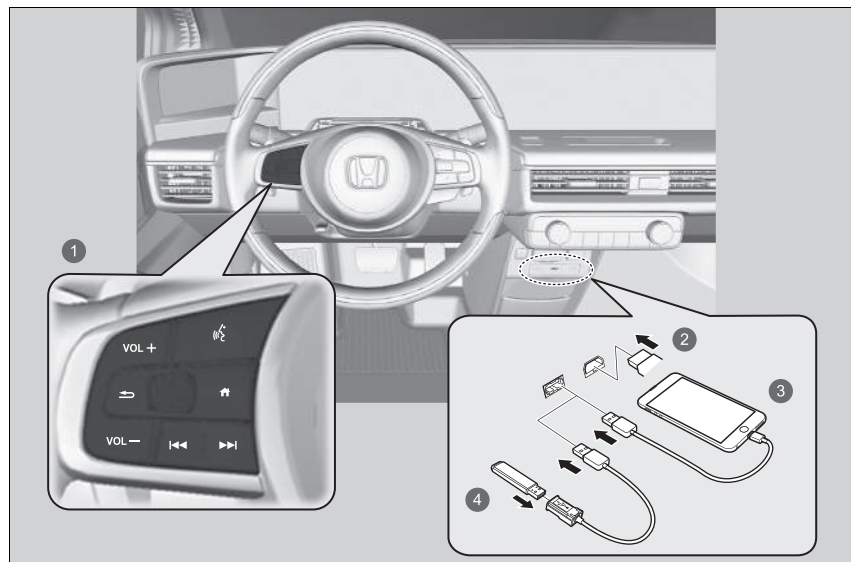

- 1 Przyciski zdalnego sterowania
- 2 HDMI™
- 3 iPod
- 4 Pamięć przenośna USB

Informacje na temat systemu audio

Wyjęcie kluczyka

Po wybraniu trybu zasilania POJAZD WYŁĄCZONY (BLOKADA) z systemu audio można korzystać do 30 minut na jeden cykl jazdy. Dłuższe użytkowanie systemu audio zależy jednak od stanu akumulatora. Wielokrotne użytkowanie tej funkcji może spowodować wylądowanie akumulatora.

Zabezpieczenie systemu audio przed kradzieżą

Po odłączeniu od zasilania system audio pozostaje wyłączony, podobnie jak po odłączeniu lub rozładowaniu akumulatora 12 V. W niektórych warunkach system może wyświetlić ekran wprowadzania kodu. W takim przypadku należy ponownie uruchomić system audio.

■ Przywracanie systemu audio

1. Ustawić tryb zasilania **WŁĄCZONE**.
2. Włączyć system audio.
3. Nacisnąć i przytrzymać przycisk zasilania systemu audio co najmniej przez dwie sekundy.
 - ▶ Działanie systemu audio zostanie wznowione, gdy moduł sterujący nawiąże połączenie z modułem sterującym pojazdem. Jeżeli moduł sterujący nie rozpozna systemu audio, należy zlecić kontrolę systemu w ASO.

Uruchamianie

Wyświetlacz audio włącza się automatycznie po wybraniu trybu zasilania AKCESORIA lub WŁĄCZONE. Podczas uruchamiania zostanie wyświetlony następujący ekran dotyczący przesyłania danych.

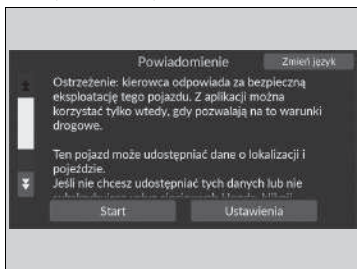

Wybrać **Start**.

- ▶ Aby zmienić ustawienia przesyłania danych, należy wybrać **Ustawienia**, a następnie WŁ./WYŁ. na ekranie **Ustawienia udostępniania danych**.
- ▶ Jeśli nie zostanie wybrana opcja **Start**, po upływie określonego czasu automatycznie pojawi się ekran Audio/Informacje.
- ▶ Jeśli nie ma zarejestrowanego urządzenia, wybrać **Start**, aby wyświetlić ekran parowania *Bluetooth*[®].
- ▶ W przypadku zaznaczenia pola **Nie pokazuj ponownie** ten ekran nie będzie wyświetlany.

■ **Aby sparować telefon komórkowy (przy braku innego telefonu sparowanego z systemem)**

1. Sprawdzić, czy telefon jest w trybie wykrywania lub wyszukiwania.
2. Wybrać w telefonie **Honda HFT**.
 - ▶ Jeśli telefon ma zostać sparowany z tym systemem audio, wybrać opcję **Szukaj urządzeń**, a następnie wybrać telefon, gdy pojawi się na liście.

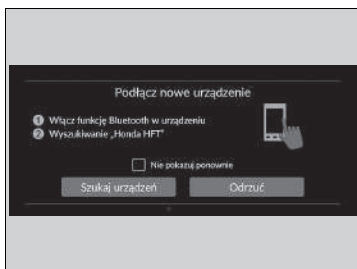

Uruchamianie

Ustawienia udostępniania danych

WŁ.: Przesyłanie danych jest dostępne.

WYŁ.: Przesyłanie danych jest niedostępne.

Podstawy działania

Funkcje systemu audio

Aby można było używać systemu audio, tryb zasilania musi znajdować się w położeniu AKCESORIA lub WŁĄCZONE.

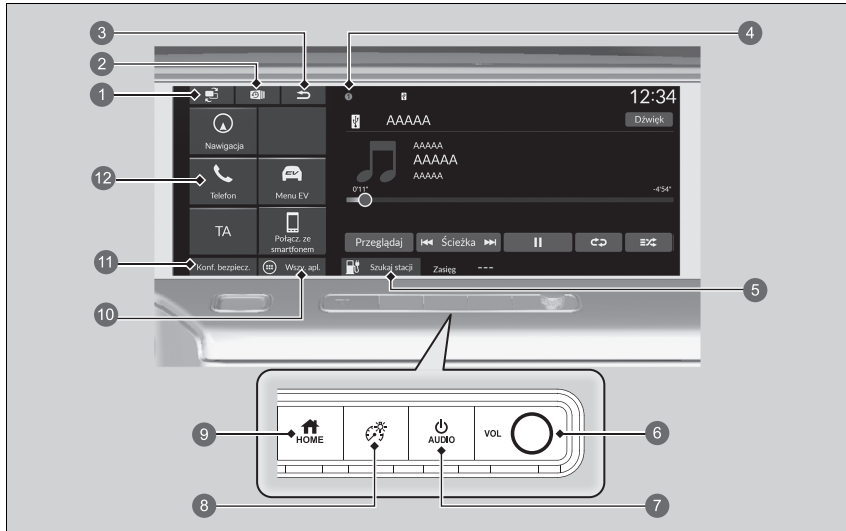

- | | |
|---------------------------------|---------------------------------------|
| 1 Ikona (Przełączanie ekranów) | 7 Przycisk (Zasilanie/Audio) |
| 2 Ikona (Ostatnie) | 8 Przycisk (Jasność) |
| 3 Ikona (Wróć) | 9 Przycisk (Strona główna) |
| 4 Ikony stanu | 10 Wszystkie aplikacje |
| 5 Szukaj stacji | 11 Konfiguracja bezpieczeństwa |
| 6 Pokrętko VOL | 12 Ikona skrótów |

Funkcje systemu audio

Ten ekran jest wyświetlany w wersjach z kierownicą z lewej strony. W przypadku wersji z kierownicą po prawej stronie te elementy są umieszczone po przeciwnej stronie, symetrycznie w stosunku do wersji z kierownicą po lewej stronie.

System audio działa przez 30 minut od momentu ustawienia zasilania w trybie POJAZD WYŁĄCZONY, a następnie automatycznie wyłącza się. Jeżeli system ma działać nadal, należy przełączyć zasilanie w tryb AKCESORIA lub WŁĄCZONE.

Wyjęcie kluczyka

Wyjęcie kluczyka str. 254

Ikona  (Przełączanie ekranów): przełącza aplikacje wyświetlane na środkowym ekranie i ekranie pomocniczym.

➤ **Przełączanie ekranu** str. 268

Ikona  (Ostatnie): wyświetla listę historii aplikacji.

➤ **Wyświetlanie historii aplikacji** str. 268

Ikona  (Wstecz): pozwala wrócić do poprzedniego ekranu.

Ikony stanu: wyświetla wskaźniki informacyjne dotyczące pojazdu, podłączonych telefonów itp. w obszarze nagłówka.

➤ **Okno stanu** str. 270

 Szukaj stacji: wyszukiwanie stacji ładującej.

➤ **Skorzystać z instrukcji obsługi systemu nawigacji.**

Pokrętło VOL: obrócić, aby dostosować poziom głośności.

Przycisk  (Zasilanie/Audio): włącza i wyłącza system audio.

Przycisk  (Jasność): zmienia jasność ekranu.

➤ **Konfiguracja wyświetlacza** str. 277

Przycisk  (Strona główna): powrót do strony głównej.

 Wszystkie aplikacje: wyświetla wszystkie aplikacje.

Konfiguracja bezpieczeństwa: włącza i wyłącza funkcję bezpieczeństwa.

➤ **Włączanie i wyłączenie systemu wspomagania kierowcy** str. 322

Ikona skrótów: wyświetla ikony skrótów.

Gniazda USB

Na przednim panelu

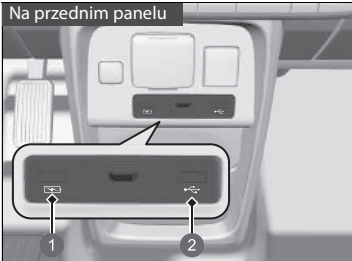

- 1 Tylko do urządzeń ładujących
- 2 Odtwarzanie plików audio i podłączanie zgodnych telefonów

Z tyłu schowka w konsoli

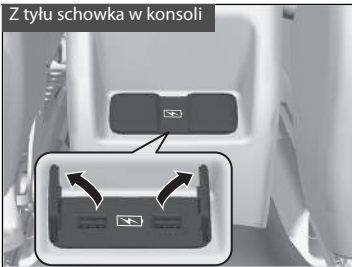

■ Na przednim panelu (🔌)

Gniazdo USB (2,5 A) służy do ładowania urządzeń, odtwarzania plików audio i podłączania kompatybilnych telefonów z technologią Apple CarPlay lub Android Auto.

- ▶ Aby uniknąć potencjalnych problemów, należy użyć certyfikowanego (MFi) złącza „Lightning” firmy Apple dla systemu Apple CarPlay, a dla systemu Android Auto kable USB powinny mieć certyfikat USB-IF zgodności ze standardem USB 2.0.

■ Na przednim panelu (🔌)

Gniazdo USB (2,5 A) na przednim panelu służy wyłącznie do ładowania urządzeń.

- ▶ Nie można za jego pomocą odtwarzać muzyki nawet w przypadku podłączenia odtwarzacza muzycznego.

■ Z tyłu schowka w konsoli

Te gniazda USB (2,5 A) służą wyłącznie do ładowania urządzeń.

- ▶ Nie można za ich pomocą odtwarzać muzyki nawet w przypadku podłączenia odtwarzacza muzycznego.

🔌 Gniazda USB

- Nie należy pozostawiać iPoda lub pamięci flash USB w pojeździe. Może ono ulec uszkodzeniu pod wpływem promieni słonecznych lub temperatury.
- W przypadku podłączania pamięci przenośnej USB do portu USB zaleca się użycie kabla USB.
- Ani iPoda, ani pamięci flash USB nie należy podłączać za pośrednictwem rozdzielacza.
- Nie należy używać urządzeń takich jak czytnik kart lub dysk twardy. Może to spowodować uszkodzenie urządzenia lub plików.
- Zalecamy wykonanie kopii bezpieczeństwa danych przed użyciem urządzenia w pojeździe.
- Wyświetlane informacje mogą być różne w zależności od modelu urządzenia i wersji oprogramowania.

🔌 Ładowanie przez port USB

Port USB zapewnia zasilanie prądem do 2,5 A. Prąd 2,5 A nie będzie przesyłany, dopóki nie będzie tego wymagać urządzenie.

Aby dowiedzieć się więcej na temat natężenia prądu związanego z urządzeniem wymagającym naładowania, należy zapoznać się z jego instrukcją obsługi.

W niektórych warunkach podłączone do portu urządzenie może generować dźwiękowe zakłócenia w odsłuchiwanej stacji radiowej.

■ Gniazdo HDMI™



Podłączyć przewód HDMI™ do gniazda HDMI™.

⊠ Gniazdo HDMI™

- Nie pozostawiać w samochodzie urządzenia podłączonego do gniazda HDMI™. Może ono ulec uszkodzeniu pod wpływem promieni słonecznych lub temperatury.
- Zalecamy wykonanie kopii bezpieczeństwa danych przed użyciem urządzenia w pojeździe.
- Wyświetlane informacje mogą być różne w zależności od modelu urządzenia i wersji oprogramowania.

HDMI, HDMI High-Definition Multimedia Interface oraz logo HDMI to znaki towarowe lub zarejestrowane znaki towarowe będące własnością firmy HDMI Licensing LLC w Stanach Zjednoczonych i innych krajach.

Zdalne sterowanie systemem audio

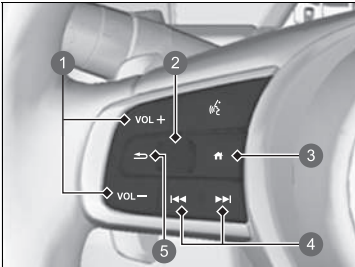

Umożliwia korzystanie z systemu audio podczas jazdy. Informacje wyświetlane są w interfejsie informacji kierowcy.

- 1 Przyciski **VOL +** / **VOL -** (Głośność)
- 2 Lewe pokrętko wyboru
- 3 Przycisk (Strona główna)
- 4 Przyciski / (Szukaj/Pomiń)
- 5 Przycisk (Wróć)

Przyciski VOL /VOL (Głośność)

Nacisnąć VOL : aby zwiększyć poziom głośności.

Nacisnąć VOL : aby zmniejszyć poziom głośności.

Lewe pokrętko wyboru

- Podczas wybierania trybu audio

Nacisnąć przycisk (Strona główna), przewinąć w górę lub w dół, aby wybrać opcję

(Audio) w interfejsie informacji kierowcy, a następnie nacisnąć lewe pokrętko wyboru.

» Zdalne sterowanie systemem audio

Niektóre tryby są dostępne dopiero po podłączeniu odpowiedniego urządzenia lub nośnika.

Dla niektórych podłączonych urządzeń *Bluetooth®* niektóre funkcje mogą być niedostępne.

Nacisnąć przycisk (Wróć) interfejsu informacji kierowcy, aby powrócić do poprzedniego ekranu lub anulować polecenie.

Nacisnąć przycisk (Strona główna), aby powrócić do strony głównej interfejsu informacji kierowcy.











Przewijanie w górę lub w dół:

aby zmienić tryb audio, przewinąć w górę lub w dół, a następnie nacisnąć lewe pokrętło wyboru:

FM/DAB/iPod/USB/Apple CarPlay/Android Auto/*Bluetooth*® Audio/HDMI

- ▶ W zależności od podłączonego urządzenia wyświetlane tryby mogą zostać zmienione.

Przyciski (Szukaj/Pomiń)

- Podczas słuchania radia
 - Nacisnąć **: aby wybrać następną zaprogramowaną stację radiową.
 - Nacisnąć **: aby wybrać poprzednią zaprogramowaną stację radiową.
 - Nacisnąć i przytrzymać **: aby wybrać następną stację o silnym sygnale.
 - Nacisnąć i przytrzymać **: aby wybrać poprzednią stację o silnym sygnale.
- Podczas słuchania muzyki z urządzenia iPod, pamięci flash USB, urządzenia *Bluetooth*® Audio lub smartfona
 - ▶ W zależności od podłączonego urządzenia operacje mogą zostać zmienione.
 - Nacisnąć **: aby przejść do następnego utworu.
 - Nacisnąć **: aby przejść do poprzedniego utworu.
- Podczas słuchania z pamięci USB
 - Nacisnąć i przytrzymać **: aby przejść do następnego folderu.
 - Nacisnąć i przytrzymać **: aby przejść do poprzedniego folderu.
- Podczas słuchania utworów z urządzenia iPod
 - Nacisnąć i przytrzymać **: aby przejść do następnego utworu.
 - Nacisnąć i przytrzymać **: aby przejść do poprzedniego utworu.

Dokumentacja pokładowa

Zawartość instrukcji obsługi można wyświetlić na wyświetlaczu audio.

Otwieranie instrukcji obsługi

1. Wybrać  **Wszystkie aplikacje**.
2. Wybrać **Instrukcja obsługi**.

Instalowanie/aktualizowanie instrukcji obsługi

Gdy będzie można zainstalować lub zaktualizować instrukcję obsługi, automatycznie zostanie wysłane powiadomienie.

Aby zaktualizować:

1. Dotknąć powiadomienia.
 - ▶ Zostanie wyświetlony ekran wersji.
2. Wybrać elementy do aktualizacji.
3. Dotknąć opcji **Aktualizuj**.

Po usunięciu zaznaczenia elementu na ekranie wersji nie będą wyświetlane żadne powiadomienia dotyczące tego elementu.

⌘ Dokumentacja pokładowa

Ta funkcja nie obejmuje wszystkich języków dostępnych dla wyświetlacza audio.

Zmiana języka wyświetlacza audio spowoduje również zmianę języka instrukcji obsługi. Jeśli instrukcja obsługi nie jest dostępna lub zainstalowana w tym języku, domyślnym językiem instrukcji obsługi jest angielski.

⌘ Instalowanie/aktualizowanie instrukcji obsługi

W zależności od wersji instrukcji obsługi mogą występować różnice w wyświetlanej zawartości.

Jeśli instrukcja obsługi nie jest jeszcze zainstalowana, można ją zainstalować przez sieć Wi-Fi.



 **Połączenie Wi-Fi** str. 303

Dotyczy języków innych niż angielski, niemiecki, francuski, włoski i hiszpański

Po zainstalowaniu instrukcji obsługi w nowym języku pobrana wcześniej instrukcja obsługi zostanie usunięta.

Sterowanie głosowe*1

Ten samochód wyposażono w system sterowania głosem umożliwiający obsługę licznych funkcji bez używania przycisków.

System sterowania głosem wykorzystuje przyciski  (Mów) i  (Wróć) na kierownicy oraz mikrofon przy przednich lampkach pomocniczych na suficie.

Rozpoznawanie mowy

W celu optymalizacji rozpoznawania mowy podczas używania systemu sterowania głosem:



- Upewnić się, że wyświetlany ekran odpowiada wydawanemu poleceniu głosowemu. System rozpoznaje tylko określone polecenia.

Dostępne polecenia głosowe.

- **Ekran Voice Portal (Portal głosowy)** str. 265
- Zamknąć okna.
- Ustawić nawiewy na desce rozdzielczej i nawiewy boczne tak, by powietrze nie było nadmuchiwanie na mikrofon na suficie.
- Mówić wyraźnie, naturalnym głosem, bez robienia nadmiernych przerw między słowami.
- Zminimalizować hałas w tle, jeśli to możliwe. System może niewłaściwie zinterpretować polecenie, jeżeli kilka osób będzie mówić jednocześnie.

*1: Języki rozpoznawane przez system sterowania głosem to angielski, niemiecki, francuski, hiszpański i włoski.

» Sterowanie głosowe*1

Po naciśnięciu przycisku  pojawi się pytanie, co ma zostać zrobione. Nacisnąć i zwolnić przycisk  aby pominąć ten krok i wydać polecenie.

Ekran Voice Portal (Portal głosowy)

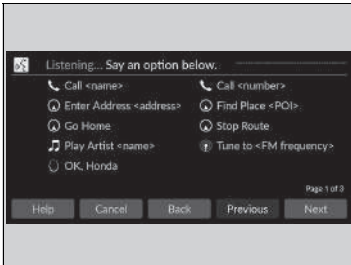

Po naciśnięciu przycisku  (Mów) na ekranie pojawiają się dostępne polecenia głosowe. Aby uzyskać pełną listę poleceń, należy powiedzieć „Help” po sygnale dźwiękowym.

W zależności od wybranego trybu wyświetlane polecenia są różne na ekranie portalu głosowego. Rozpoznawane polecenia są takie same niezależnie od wybranego ekranu.

Tryb normalny: wyświetlana jest lista przykładowych poleceń, które umożliwiają szybkie wykonanie wybranej funkcji.

Tryb wspomagania: zostanie wyświetlona lista podstawowych poleceń, które poprowadzą użytkownika krok po kroku przez menu głosowe.

Tryb można zmienić na ekranie **Ustawienia ogólne**.

▶ **Sterowanie głosowe** str. 330

System rozpoznaje tylko polecenia z następujących stron i tylko na niektórych ekranach.

Polecenia głosowe skonstruowane swobodnie nie są rozpoznawane.

Polecenia ogólne

Po wyświetleniu ekranu portalu głosowego, za pomocą poleceń globalnych można wyświetlić górny ekran dla poszczególnych funkcji.

- *Music Search*
- *FM*
- *Navigation*
- *Phone*
- *OK Honda*

Polecenia telefonu

Tych poleceń można użyć wyłącznie po podłączeniu telefonu. Gdy system rozpozna polecenie telefonu, zmieni ekran na dedykowany do rozpoznawania głosu przez telefon.

Polecenia telefonu

- *Call <nazwa>*
- *Call <numer>*

System rozpoznaje tylko nazwę kontaktu zapisaną w książce telefonicznej telefonu. Gdy imię i nazwisko są zapisane w polu imienia, system rozpoznaje imię i nazwisko jako nazwę kontaktu.

Polecenia telefoniczne nie są dostępne w przypadku używania usługi Apple CarPlay.

Polecenia systemu audio

Gdy system rozpozna polecenie audio, zmieni ekran na dedykowany do rozpoznawania głosu przez system audio.

Polecenia FM

- *Tune to <częstotliwość FM>*

■ polecenia odtwarzacza iPod

- *List Album* <nazwa>
- *List Artist* <nazwa>
- *List Genre* <nazwa>
- *List Playlist* <nazwa>
- *Play* <wykonawca> <album>
- *Play*
- *Play Album* <nazwa>
- *Play Artist* <nazwa>
- *Play Genre* <nazwa>
- *Play Music* <text:media_combo>
- *Play Playlist* <nazwa>
- *Play Song* <nazwa>

■ polecenia pamięci USB

- *List Album* <nazwa>
- *List Artist* <nazwa>
- *List Playlist* <nazwa>
- *Play* <wykonawca> <album>
- *Play*
- *Play Album* <nazwa>
- *Play Artist* <nazwa>
- *Play Music* <text:media_combo>
- *Play Playlist* <nazwa>
- *Play Song* <nazwa>

■ polecenia nawigacji

Pojawi się ekran nawigacji.

- ▶ **Skorzystać z instrukcji obsługi systemu nawigacji**

■ polecenia standardowe

- *Voice Help*
- *Cancel*
- *Back*

Pomoc głosowa to odczyt wskazówek głosowych dotyczących pomocy na bieżącym ekranie.



■ polecenia obsługi listy

- *Previous*
- *Next*
- *Yes*
- *No*

Ekran Audio/Informacje

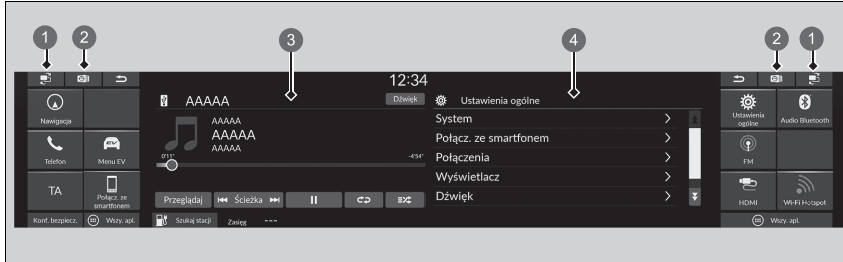
Wyświetla stan systemu audio i obraz z zewnątrz na środkowym ekranie i ekranie pomocniczym. Z poziomu tych ekranów można uzyskać dostęp do różnych opcji konfiguracyjnych.



- 1 Ikona  (Przełączanie ekranów)
- 2 Ikona  (Ostatnie)
- 3 Środkowy ekran
- 4 Ekran asystenta

Ekran Audio/Informacje

Obsługa ekranu dotykowego

- Używać prostych gestów — dotykania, dociskania i przewijania — aby sterować niektórymi funkcjami audio.
- Niektóre pozycje mogą być wyszarzone podczas jazdy, aby nie rozpraszaly kierowcy.
- Można używać poleceń głosowych.
- Rękawice mogą ograniczyć lub uniemożliwić reakcję ekranu dotykowego.

Czułość ekranu dotykowego można zmienić.

➔ **System.** str. 324

Przełączanie ekranu

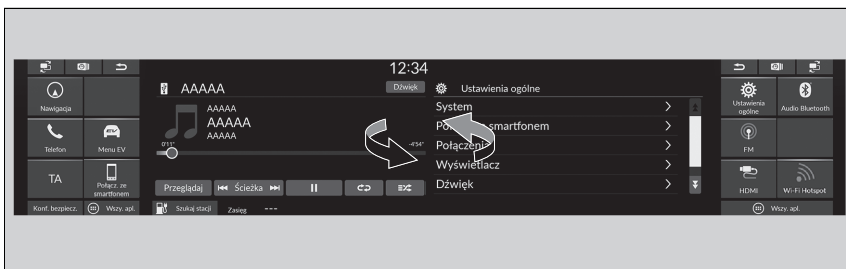

Wybrać  aby przełączać aplikacje wyświetlane na środkowym ekranie i ekranie pomocniczym.

Wyświetlanie historii aplikacji



Wybrać , aby wyświetlić historię aplikacji.

Aby zamknąć aplikację, przesunąć ją w górę.

Przełączanie ekranu

Niektóre aplikacje są wyświetlane tylko na środkowym ekranie.

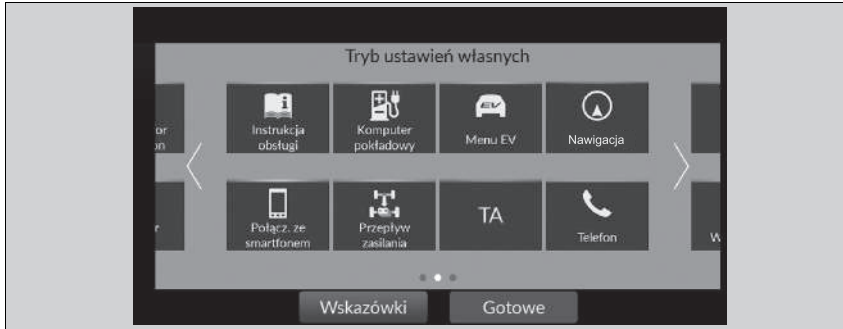

Funkcja skrótów do aplikacji

Ikony skrótów do aplikacji są wyświetlane na środkowym ekranie i na ekranie pomocniczym. Można zmienić wyświetlane ikony i ich położenie.



Zmiana/przenoszenie ikon skrótów aplikacji w obszarze skrótów

Można zmienić wyświetlane ikony i położenie ikon w obszarze skrótów.

- Wybrać i przytrzymać odpowiednią ikonę.
 - ▶ Na wyświetlaczu pojawi się ekran ustawień użytkownika.
- Przesunąć i upuścić ikonę w wybranym miejscu.
 - ▶ Naciśnięcie  lub  albo przesunięcie strony w lewo lub w prawo powoduje wyświetlenie następczej strony.
- Wybrać **Gotowe**.
 - ▶ Zostanie wyświetlony poprzedni ekran.

Funkcja skrótów do aplikacji

Wybrać **Wskazówki**, aby wyświetlić porady. Aby je ukryć, należy dotknąć ekranu wskazówek.

Jeśli w obszarze skrótów znajduje się pusty obszar, można dodać ikonę, która ma być wyświetlana. W takim przypadku należy nacisnąć i przytrzymać puste pole, aby włączyć ekran dostosowywania.

Mogą wystąpić problemy z uruchomieniem domyślnie zainstalowanych aplikacji. W takim przypadku należy wybrać  (ostatnie) i przesunąć w górę aplikację, których nie można uruchomić, aby je zamknąć, a następnie ponownie uruchomić aplikację. Jeśli aplikacje te nadal nie uruchamiają się normalnie, należy ustawić tryb zasilania POJAZD WYŁĄCZONY i ponownie włączyć tryb zasilania.

▶ **Wyświetlanie historii aplikacji** str. 268

Opcja **Wyzeruj ust. fabr.** może zresetować wszystkie ustawienia do ustawień fabrycznych.

▶ **Domyślne ustawienia wszystkich parametrów** str. 338

Jeżeli aplikacje nie uruchamiają się pomimo użycia opcji **Wyzeruj ust. fabr.**, skontaktować się z ASO.

Okno stanu

wyświetla wskaźniki informacyjne dotyczące pojazdu, podłączonych telefonów itp. w obszarze nagłówka. Informacje szczegółowe można potwierdzić, wybierając te ikony.

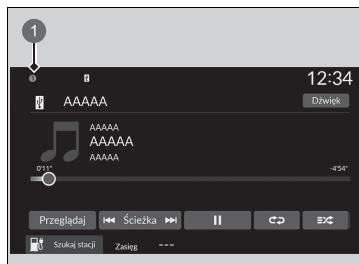

1. Wybrać ikonę stanu systemu.
▶ Wyświetlone zostanie okno stanu.
2. Wybrać element, aby wyświetlić szczegółowe informacje.
3. Wybrać  lub ikonę stanu systemu, aby zamknąć obszar.

- 1 Ikona stanu systemu

Ustawienia tapety

Tapety można zmieniać, zapisywać i usuwać za pośrednictwem ekranu Audio/Informacje.

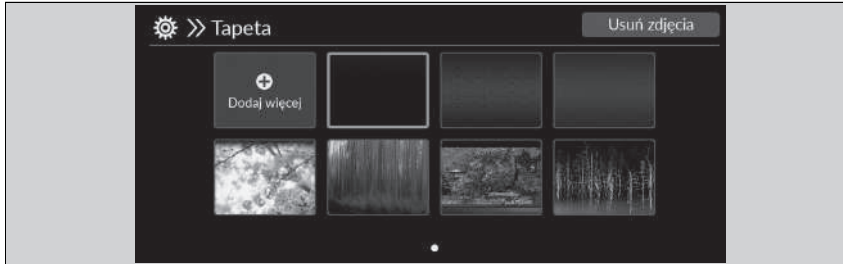

Importowanie tapety

1. Podłączyć pamięć flash USB do gniazda USB.
 ▶ **Gniazda USB** str. 259
2. Wybrać **Ustawienia ogólne**.
3. Wybrać **Wyświetlacz**.
4. Wybrać **Tapeta**.
5. Wybrać **Dodaj więcej**.
 ▶ Miniatury obrazów zapisanych w pamięci USB zostaną wyświetlone na liście.
6. Wybrać obraz do zaimportowania.
 ▶ Można zaznaczyć wiele obrazów naraz.
7. Wybrać **OK**.
 ▶ Zostanie wyświetlony wybrany obraz.
8. Wybrać **Przekazywanie**.
 ▶ Zostanie ponownie wyświetlony ekran ustawiania tapety.

Ustawienia tapety

Tapeta ustawiona w zakładce **Tapeta** nie może być wyświetlana w interfejsie informacji kierowcy.

- Podczas importowania plików tapet obraz musi znajdować się w katalogu głównym pamięci flash USB. Nie można zaimportować obrazów z folderu.
- Nazwa pliku nie może mieć więcej niż 64 bajty.
- Obraz może być importowany w formacie pliku BMP (bmp) lub JPEG (jpg).
- Maksymalny rozmiar pojedynczego pliku wynosi 10 MB.
- Jeśli pamięć USB nie zawiera żadnych obrazów, na wyświetlaczu pojawia się komunikat o błędzie.
- Można zaimportować maksymalnie 16 obrazów.
- Maksymalny rozmiar obrazu wynosi 4096 × 2304 piksele. Obraz mniejszy niż 1280 × 720 pikseli jest wyświetlany w środkowej części ekranu, a obszar wokół niego jest czarny.
- Jeśli rozmiar dodanego obrazu jest większy niż obszar ekranu, obraz zachowa proporcje obrazu danych i zostanie zmniejszony w celu dopasowania do obszaru ekranu.

■ Wybór tapety

1. Wybrać **Ustawienia ogólne**.
2. Wybrać **Wyświetlacz**.
3. Wybrać **Tapeta**.
4. Wybrać tapetę, która ma zostać ustawiona.
 - ▶ Jeśli zaimportowane obrazy nie są wyświetlane na ekranie Audio/Informacje, należy wybrać opcję  na ekranie.
 - ▶ Na ekranie zostanie wyświetlony podgląd.
5. Wybrać **Zapisz**.
 - ▶ Zostanie ponownie wyświetlony ekran ustawiania tapety.

■ Usuwanie tapety

1. Wybrać **Ustawienia ogólne**.
2. Wybrać **Wyświetlacz**.
3. Wybrać **Tapeta**.
4. Wybrać **Usuń zdjęcia**.
5. Wybrać tapetę do usunięcia.
 - ▶ Można zaznaczyć wiele obrazów naraz.
6. Wybrać **OK**.
 - ▶ Zostanie wyświetlony wybrany obraz.
7. Wybrać **Usuń**.
 - ▶ Zostanie ponownie wyświetlony ekran ustawiania tapety.

▣ Usuwanie tapety

Nie można usunąć początkowo zaimportowanych tapet.

Ustawienia zegara

Ustawianie zegara

Godzinę oraz tapetę zegara na ekranie Audio/Informacje można ustawić ręcznie.

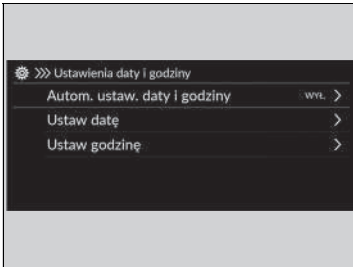

1. Wybrać **Ustawienia ogólne**.
2. Wybrać **System**.
3. Wybrać **Data i godzina**.
4. Wybrać **Ustawienia daty i godziny**.
5. Wybrać **Autom. ustaw. daty i godziny**, a następnie **WYŁ.**

Ustawianie daty:

6. Wybrać **Ustaw datę**.
7. Wybrać /.
8. Wybrać **Zapisz**, aby ustawić datę.

Ustawianie godziny:

6. Wybrać **Ustaw godzinę**.
7. Wybrać /.
8. Wybrać **Zapisz**, aby ustawić godzinę.

Ustawianie zegara

Zegar jest automatycznie aktualizowany za pośrednictwem systemu audio.

Zegar można również ustawić, dotykając zegara wyświetlanego w obszarze nagłówka ekranu środkowego, opcji **Zegar** wyświetlanej w obszarze skrótów lub opcji **Wszystkie aplikacje**.

1. Dotknąć zegara na ekranie.
Zostanie wyświetlony ekran zegara.
2. Wybrać **Ustawienia**.
3. Wybrać **Data i godzina**.
4. Wybrać **Ustawienia daty i godziny**.
5. Wybrać **Autom. ustaw. daty i godziny**, a następnie **WYŁ.**
6. Wybrać **Ustaw datę** lub **Ustaw godzinę**.
7. Ustawić datę, godzinę i minutę, wybierając /.
8. Wybrać **Zapisz**, aby ustawić godzinę.

Wyświetlanie zegara można dostosować.

System. str. 324

Ustawienia tapety zegara

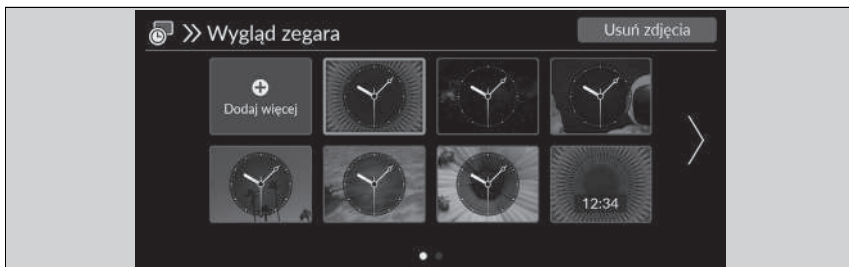

Importowanie tapety zegara

1. Podłączyć pamięć flash USB do gniazda USB.
 - ▶ **Gniazda USB** str. 259
2. Wybrać **Zegar**.
 - ▶ Jeśli w obszarze skrótów nie ma opcji **Zegar**, wybrać pozycję **Wszystkie aplikacje**.
3. Wybrać **Ustawienia**.
4. Wybrać **Wygląd zegara**.
5. Wybrać **Dodaj więcej**.
 - ▶ Miniatury obrazów zapisanych w pamięci USB zostaną wyświetlone na liście.
6. Wybrać obraz do zaimportowania.
 - ▶ Można zaznaczyć wiele obrazów naraz.
7. Wybrać **OK**.
 - ▶ Zostanie wyświetlony wybrany obraz.
8. Wybrać **Przekazywanie**.
 - ▶ Zostanie ponownie wyświetlony ekran ustawiania tapety zegara.

Ustawienia tapety zegara

- Podczas importowania plików tapet obraz musi znajdować się w katalogu głównym pamięci flash USB. Obrazów w folderze nie można importować.
- Nazwa pliku nie może mieć więcej niż 64 bajty.
- Obraz może być importowany w formacie pliku BMP (bmp) lub JPEG (jpg).
- Maksymalny rozmiar pojedynczego pliku wynosi 10 MB.
- Jeśli pamięć USB nie zawiera żadnych obrazów, na wyświetlaczu pojawia się komunikat o błędzie.
- Można zaimportować maksymalnie 11 obrazów.
- Maksymalny rozmiar obrazu wynosi 4096 x 2304 piksele. Obraz mniejszy niż 1280 x 720 pikseli jest wyświetlany w środkowej części ekranu, a obszar wokół niego jest czarny.

■ Wybieranie tapety zegara

1. Wybrać **Zegar**.
 - ▶ Jeśli w obszarze skrótów nie ma opcji **Zegar**, wybrać pozycję  **Wszystkie aplikacje**.
2. Wybrać **Ustawienia**.
3. Wybrać **Wygląd zegara**.
4. Wybrać obraz do ustawienia.
 - ▶ Na ekranie zostanie wyświetlony podgląd.
5. Wybrać **Zapisz**.
 - ▶ Zostanie wyświetlony ekran zegara, na którym została ustawiona tapeta.

■ Usuwanie tapety zegara

1. Wybrać **Zegar**.
 - ▶ Jeśli w obszarze skrótów nie ma opcji **Zegar**, wybrać pozycję  **Wszystkie aplikacje**.
2. Wybrać **Ustawienia**.
3. Wybrać **Wygląd zegara**.
4. Wybrać **Usuń zdjęcia**.
5. Wybrać obraz do usunięcia.
 - ▶ Można zaznaczyć wiele obrazów naraz.
6. Wybrać **OK**.
 - ▶ Zostanie wyświetlony wybrany obraz.
7. Wybrać **Usuń**.
 - ▶ Zostanie ponownie wyświetlony ekran ustawiania tapety zegara.

Regulacja dźwięku

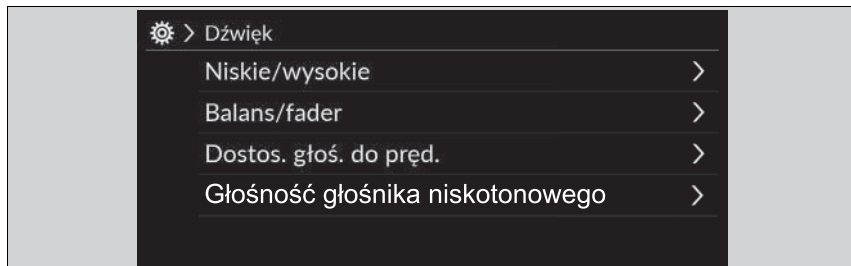

1. Wybrać źródło dźwięku.
2. Wybrać **Dźwięk**.
3. Wybrać odpowiednie ustawienia.

Wybrać odpowiedni element:

- **Niskie/wysokie:** tony wysokie, średnie, niskie
- **Balans/fader:** balans przód/tył
- **Dostos. głoś. do prę.:** Ustawianie stopnia zwiększania głośności.
- **Głośność głośnika niskotonowego:** głośnik niskotonowy, głośnik centralny

Regulacja dźwięku

Funkcja **Dostos. głoś. do prę.** (SVC) ustawia poziom głośności odpowiedni do prędkości pojazdu. Głośność dźwięku wzrasta wraz ze wzrostem prędkości. Gdy samochód zwalnia, głośność dźwięku zmniejsza się.

Można również dostosować dźwięk zgodnie z poniższą procedurą.

1. Wybrać **Ustawienia ogólne**.
2. Wybrać **Dźwięk**.

Aby zresetować ustawienia **Niskie/wysokie**, **Balans/fader**, **Dostos. głoś. do prę.** oraz **Głośność głośnika niskotonowego**, wybrać **Domyślnie** na poszczególnych ekranach.

Konfiguracja wyświetlacza

Jasność ekranów, w tym miernika, ekranu środkowego i systemu kamer zamiast lusterek, jest automatycznie dostosowywana w zależności od jasności otoczenia. Automatycznie wyregulowaną jasność ekranów można zmienić ręcznie.

Zmiana jasności wyświetlacza

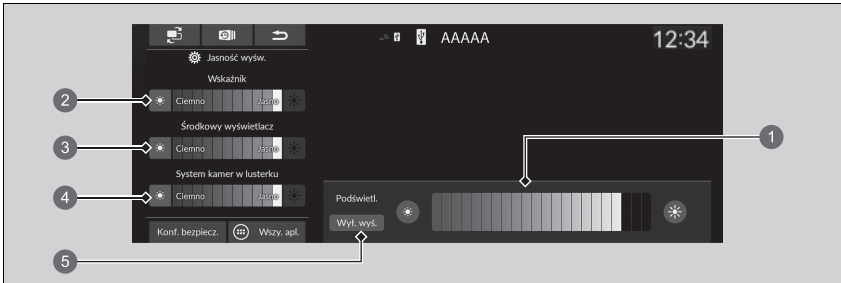

- 1 Jasność miernika i środkowego ekranu
- 2 Jasność miernika
- 3 Jasność środkowego ekranu
- 4 Jasność systemu kamer zamiast lusterek
- 5 Wyłączenie wyświetlacza

1. Nacisnąć przycisk (Jasność).
 - ▶ Przez kilka sekund będzie wyświetlany pasek jasności.
 - ▶ **Podstawy działania** str. 257
2. Jasność można zmienić za pomocą przycisków lub .

» Zmiana jasności wyświetlacza

Jasność ekranów jest stopniowo zmniejszana automatycznie wraz ze spadkiem jasności otoczenia. Jasność ekranów można regulować przy słabym oświetleniu. Możliwa jest również regulacja przy silnym oświetleniu na zewnątrz, ale jasność ekranów nie zmieni się.

Jasność ekranu można dostosować, dotykając paska jasności lub przesuwając po nim palec.

Środkowy ekran

Jasność ekranu środkowego można również zmienić, wykonując poniższe czynności.

1. Wybrać **Ustawienia ogólne**.
2. Wybrać **Wyświetlacz**.
3. Wybrać **Regulacja jakości obrazu**.
4. Wybrać odpowiednie ustawienia.

Aby zresetować ustawienie środkowego wyświetlacza, wybrać **Domyślnie** na ekranie **Wyświetlacz**.

Gdy wyświetlany jest pasek jasności, można zwiększyć jasność miernika i środkowego ekranu, naciskając przycisk (Jasność).



Aktualizacje systemu

Oprogramowanie sprzętowe systemu audio można zaktualizować za pośrednictwem usługi subskrypcji przy użyciu modułu sterującego telematyki (TCU).

Wykonywanie aktualizacji

Gdy jest dostępna aktualizacja systemu audio, w obszarze stanu pojawia się powiadomienie. Aby zaktualizować system, należy wykonać poniższą procedurę.

1. Wybrać **Aktualizacje systemu**.

- ▶ Jeśli opcja **Aktualizacje systemu** nie jest wyświetlana w obszarze skrótów, wybrać  **Wszystkie aplikacje**.
- ▶ System sprawdzi dostępność aktualizacji.
- ▶ Jeśli w obszarze stanu pojawi się ikona aktualizacji, wybrać ją.
 **Okno stanu** str. 270

2. Wybrać **Pobierz**.

- ▶ Jeśli użytkownik musi zaakceptować pobieranie, na ekranie pojawi się powiadomienie.

3. Wybrać **Zainstaluj teraz** lub **Zainstaluj po wył. poj.**

- ▶ Gdy aktualizacja będzie gotowa, na ekranie pojawi się powiadomienie.

Wykonywanie aktualizacji

System można zaktualizować przez sieć Wi-Fi, ale nie można korzystać z portalu powitalnego, który wymaga zalogowania się lub wyrażenia zgody na warunki korzystania z przeglądarki.

Pobieranie zostanie anulowane, gdy:

- Zostanie przerwane połączenie Wi-Fi.
- Układ zasilania zostanie wyłączony z powodu rozładowania akumulatora 12 V.

Pobieranie zostanie wznowione po następnym nawiązaniu połączenia Wi-Fi.

Gdy akumulator jest rozładowany, nie można wybrać opcji **Zainstaluj po wył. poj.** Ma to na celu zabezpieczenie akumulatora 12 V. Aby zainstalować zaktualizowane dane, naładować akumulator lub wybrać opcję **Zainstaluj teraz**.

■ Ustawienia aktualizacji systemu

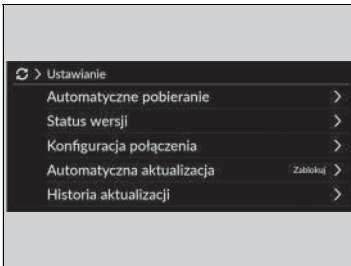

Można ustawić następujące parametry.

- **Automatyczne pobieranie**
- **Status wersji**
- **Konfiguracja połączenia**
- **Automatyczna aktualizacja**
- **Historia aktualizacji**

■ Ustawienia automatycznego pobierania

Aby zmienić ustawienie automatycznego pobierania, należy wykonać poniższe czynności.

1. Wybrać **Aktualizacje systemu**.

▶ Jeśli opcja **Aktualizacje systemu** nie jest wyświetlana w obszarze skrótów, wybrać

 **Wszystkie aplikacje.**

2. Wybrać **Ustawianie**.

3. Wybrać **Automatyczne pobieranie**.

4. Wybrać punkt dostępu, a następnie wybrać **Zezwól**.

▶ Jeżeli system nie ma aktualizować się automatycznie, wybrać **Zablokuj**.

■ Wyświetlanie informacji o wersji i stanie aktualizacji

Aby wyświetlić informacje o wersji i stanie aktualizacji, należy wykonać poniższe czynności.

1. Wybrać **Aktualizacje systemu**.

▶ Jeśli opcja **Aktualizacje systemu** nie jest wyświetlana w obszarze skrótów, wybrać

 **Wszystkie aplikacje.**

2. Wybrać **Ustawianie**.

3. Wybrać **Status wersji**.

■ Konfiguracja połączenia

Aby połączyć się z Internetem za pośrednictwem sieci Wi-Fi, należy wykonać poniższe czynności.

1. Wybrać **Aktualizacje systemu**.

▶ Jeśli opcja **Aktualizacje systemu** nie jest wyświetlana w obszarze skrótów, wybrać

 **Wszystkie aplikacje.**

2. Wybrać **Ustawianie**.

3. Wybrać **Konfiguracja połączenia**.

4. Wybrać **OK**.

5. Wybrać **Zmień tryb**.

6. Wybrać **Sieć**.

▶ Jeśli sieć Wi-Fi pojazdu jest wyłączona, wybrać **WYŁ.**

■ Ustawienia automatycznej aktualizacji

Aby zmienić ustawienie automatycznej aktualizacji, należy wykonać poniższe czynności.

1. Wybrać **Aktualizacje systemu**.

▶ Jeśli opcja **Aktualizacje systemu** nie jest wyświetlana w obszarze skrótów, wybrać

 **Wszystkie aplikacje.**

2. Wybrać **Ustawianie**.

3. Wybrać **Automatyczna aktualizacja**.

4. Wybrać **Akceptuj**.

▶ Jeżeli system nie ma aktualizować się automatycznie, wybrać **Odrzuć**.

■ Wyświetlanie historii aktualizacji

Aby wyświetlić historię aktualizacji, należy wykonać poniższe czynności.

1. Wybrać **Aktualizacje systemu**.

▶ Jeśli opcja **Aktualizacje systemu** nie jest wyświetlana w obszarze skrótów, wybrać

 **Wszystkie aplikacje.**

2. Wybrać **Ustawianie**.

3. Wybrać **Historia aktualizacji**.

Aktualizacja bezprzewodowa

■ Konfiguracja trybu połączenia bezprzewodowego



1. Wybrać **Aktualizacje systemu**.
 - ▶ Jeśli opcja **Aktualizacje systemu** nie jest wyświetlana w obszarze skrótów, wybrać  **Wszystkie aplikacje**.
2. Wybrać **Ustawianie**.
3. Wybrać **Konfiguracja połączenia**.
4. Wybrać **OK**.
5. Wybrać **Zmień tryb**.
6. Wybrać **Sieć**.
 - ▶ Zostanie ponownie wyświetlona lista sieci.
7. Wybrać punkt dostępu z listy sieci.
 - ▶ Jeśli system audio wymaga podania hasła, wprowadzić je.
8. Wybrać **Podłącz**.

■ Jak zaktualizować system

1. Wybrać **Aktualizacje systemu**.
 - ▶ Jeśli opcja **Aktualizacje systemu** nie jest wyświetlana w obszarze skrótów, wybrać  **Wszystkie aplikacje**.
2. Wybrać **przez sieć bezp.**
3. Wybrać **Pobierz**.
 - ▶ Jeśli użytkownik musi zaakceptować pobieranie, na ekranie pojawi się powiadomienie.
4. Wybrać **Zainstaluj teraz** lub **Zainstaluj po wył. poj.**
 - ▶ Gdy aktualizacja będzie gotowa, na ekranie pojawi się powiadomienie.

■ Aktualizacja za pomocą urządzenia USB

■ Pobieranie plików aktualizacji z serwera

1. Wybrać **Aktualizacje systemu**.
 - ▶ Jeśli opcja **Aktualizacje systemu** nie jest wyświetlana w obszarze skrótów, wybrać  **Wszystkie aplikacje**.
2. Wybrać **Inne metody**.
3. Wybrać **Przez USB**.
 - ▶ Na ekranie wyświetli się komunikat informacyjny.
4. Podłączyć urządzenie USB do gniazda USB.
 - ▶ Dane magazynu zostaną skopiowane do urządzenia USB.
 - ▶  **Gniazda USB** str. 259
5. Odłączyć urządzenie USB od gniazda USB.
6. Podłączyć urządzenie USB do komputera, a następnie pobrać pliki aktualizacji.
 - ▶ Kliknąć łącze, aby pobrać wymagane pliki aktualizacji oprogramowania. Instrukcje można znaleźć na stronie <https://usb.honda.com>.

■ Aktualizacja systemu audio

1. Wybrać **Aktualizacje systemu**.
2. Wybrać **Inne metody**.
3. Wybrać **Przez USB**.
 - ▶ Na ekranie wyświetli się komunikat informacyjny.
4. Podłączyć urządzenie USB z plikami aktualizacji do gniazda USB.
 - ▶ Na ekranie wyświetli się komunikat informacyjny.
 - ▶  **Gniazda USB** str. 259
5. Wybrać **Zainstaluj teraz**.
 - ▶ Pojawi się informacja o powodzeniu aktualizacji.

▶▶ Aktualizacja za pomocą urządzenia USB

Zalecane jest urządzenie USB z co najmniej 8 GB wolnego miejsca.

Przed rozpoczęciem procesu aktualizacji z użyciem nośnika pamięci USB należy usunąć z pamięci USB wszelkie poprzednie pliki magazynu lub aktualizacji.

Słuchanie radia FM

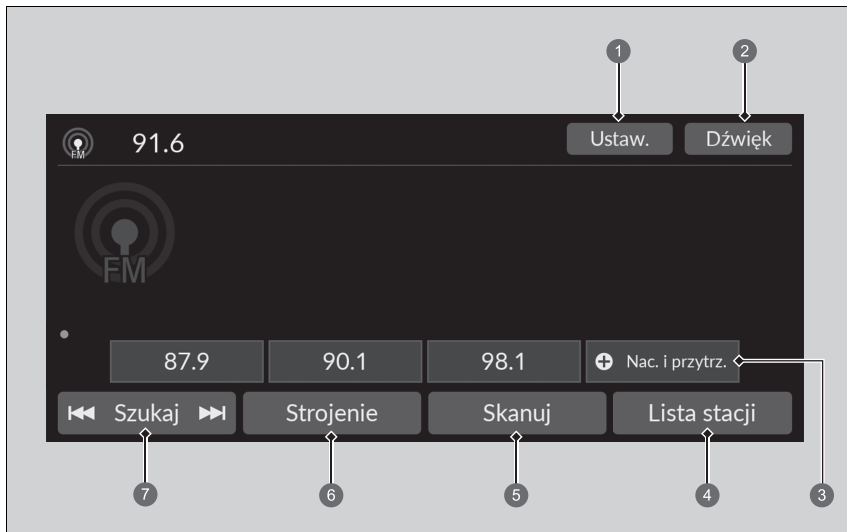

- ❶ Ikona Ustawienia
- ❷ Ikona Dźwięk
- ❸ Ikony zapisanych stacji
- ❹ Ikona Lista stacji

- ❺ Ikona Skanuj
- ❻ Ikona Strojenie
- ❼ Ikona Szukaj

■ Zaprogramowane stacje

Istnieje możliwość zapisania stacji radiowych w pamięci urządzenia.

Aby zapisać stację:

1. Znaleźć wybraną stację.
2. Wybrać i przytrzymać ikonę programowania, aby zapisać stację.
 - ▶ Wybranie **Nac. i przytrz.** umożliwia ustawienie nowej zaprogramowanej stacji.

■ Lista stacji

Lista stacji o najmocniejszym sygnale w wybranym paśmie radiowym.

1. Wybrać **Lista stacji**, aby wyświetlić listę.
2. Wybrać stację.

■ Ręczna aktualizacja

Umożliwia uaktualnienie listy dostępnych stacji w dowolnym czasie.

1. Wybrać **Lista stacji**, aby wyświetlić listę.
2. Wybrać **Odśwież**.

■ Wyszukiwanie

Nacisnąć, aby przez 10 sekund posłuchać kolejno wszystkich stacji o silnym sygnale w wybranym paśmie radiowym.

Aby rozpocząć skanowanie, wybrać **Skanuj**, a w celu jego przerwania wybrać **Anuluj** lub .

■ Szukaj

Wybiera  lub , aby wyszukać stację o silnym sygnale w górę lub w dół wybranego pasma.

▶▶ Zaprogramowane stacje

Na wyświetlaczu pojawi się symbol **ST**, informujący o transmisji FM stereo.

Przełączanie trybu audio

Przewinąć w górę lub w dół, aby wybrać  (audio) za pomocą lewego pokrętła wyboru.

➔ **Zdalne sterowanie systemem audio** str. 261

W pamięci systemu można zapisać 12 stacji FM.

Dźwięk

Dostosowuje ustawienia dźwięku.

🔧 **Regulacja dźwięku** str. 276

Ekran ręcznego strojenia częstotliwości radiowej

Wybór bezpośredniego wprowadzania częstotliwości radiowej za pomocą klawiatury ekranowej.



1 Klawiatura ekranowa

1. Wybrać **Strojenie**.
2. Wprowadzić żądaną częstotliwość radiową za pomocą klawiatury ekranowej.
3. Wybrać **Wpr.**, aby dostroić częstotliwość radiową.

Ekran ręcznego strojenia częstotliwości radiowej

Obsługiwane są częstotliwości FM z zakresu od 87,5 do 108,0 MHz.

Ikony ◀▶:

Wybrać ◀ lub ▶, aby dostroić częstotliwość radiową.

■ System RDS

Wyświetla informacje tekstowe związane z wybraną stacją FM obsługującą system RDS.

■ Aby wyszukać stację z RDS z listy stacji

1. Wybrać **Lista stacji**, aby wyświetlić listę podczas słuchania stacji FM.
2. Wybrać stację.

■ Ręczna aktualizacja

Umożliwia uaktualnienie listy dostępnych stacji w dowolnym czasie.

1. Wybrać **Lista stacji**, aby wyświetlić listę podczas słuchania stacji FM.
2. Wybrać **Odśwież**.

■ Przycisk informacji drogowych (TA)

Po włączeniu funkcja stanu gotowości TA umożliwia pozostanie systemu w stanie gotowości dla wyświetlenia komunikatów drogowych w każdym trybie. Ostatnio odbierana stacja musi być stacją nadającą komunikaty drogowe sprzężoną z systemem RDS.

Aby włączyć funkcję: wybrać **TA**. Po rozpoczęciu emisji komunikatu o ruchu drogowym na ekranie Audio/Informacje zostanie wyświetlony ekran informacyjny. Po zakończeniu wyświetlenia komunikatów drogowych system powraca do ostatniego wybranego trybu.

- ▶ W przypadku zamiaru powrotu do ostatniego wybranego trybu podczas wyświetlenia komunikatów drogowych należy wybrać **Stop**.

Wyłączanie funkcji: ponownie wybrać **TA**.

⌘ System RDS

Jeśli zostanie wybrana stacja FM obsługująca system RDS, jest on włączany automatycznie, a w miejsce częstotliwości pojawia się nazwa stacji. Jeśli jednak sygnał stacji jest słaby, na wyświetlaczu ponownie pojawia się częstotliwość zamiast nazwy stacji.

⌘ Przycisk informacji drogowych (TA)

Gdy funkcja TA jest włączona, w obszarze nagłówka pojawia się wskaźnik **TA**.

Wybór opcji **Skanuj** przy włączonej funkcji czuwania TA powoduje wyszukiwanie samych stacji TP.

Naciśnięcie przycisku **TA** przy włączonej funkcji wyświetlania komunikatów drogowych nie powoduje anulowania funkcji stanu gotowości TA.

Ustawienia

Zmienia ustawienia RDS.

1. Ustawienia.

2. Wybrać opcję.

- **Komunikaty TA:** włącza i wyłącza wyświetlanie informacji o ruchu drogowym. **(WŁ./WYŁ.*1)**
- **AF:** włącza lub wyłącza automatyczne zmienianie częstotliwości danej stacji, aby dopasować sygnał i częstotliwość do danego regionu. **(WŁ.*1/WYŁ.)**
- **REG:** włącza się i wyłącza w celu utrzymania tej samej stacji w danym regionie nawet jeśli sygnał słabnie. **(WŁ.*1/WYŁ.)**
- **WIADOMOŚCI:** włącza lub wyłącza automatyczne strojenie do programów z wiadomościami. **(WŁ./WYŁ.*1)**

*1: Ustawienia domyślne

Słuchanie radia DAB (Digital Audio Broadcasting)

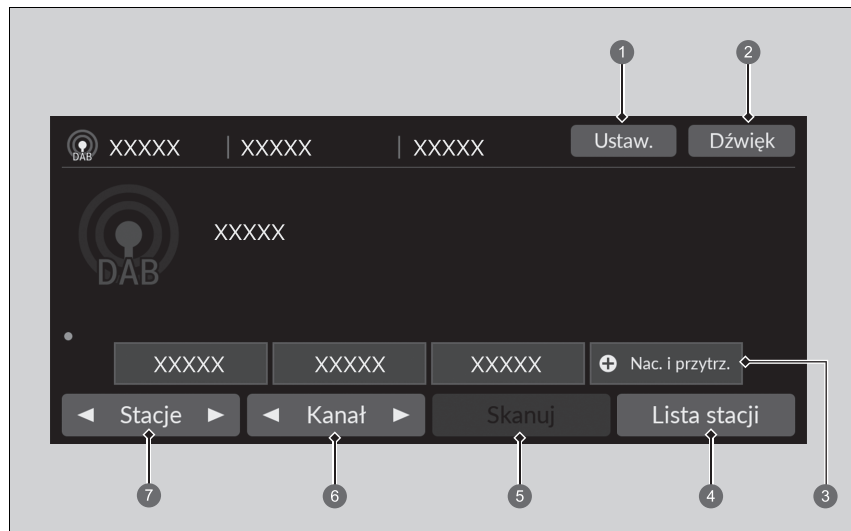

- 1 Ikona Ustawienia
- 2 Ikona Dźwięk
- 3 Ikony zapisanych stacji
- 4 Ikona Lista stacji
- 5 Ikona Skanuj
- 6 Ikony Kanał
- 7 Ikony Stacje

■ Zaprogramowane stacje

Umożliwia dostrojenie zaprogramowanej częstotliwości.

Aby zapisać usługę:

1. Znaleźć wybraną usługę.
2. Wybrać i przytrzymać ikonę programowania, aby zapisać stację.
 - ▶ Wybranie **Nac. i przytrz.** umożliwia ustawienie nowej zaprogramowanej stacji.

■ Lista stacji

Wymienia dostępne stacje wybranej usługi.

1. Wybrać **Lista stacji**, aby wyświetlić listę.
2. Wybrać stację.





■ Ręczna aktualizacja

Umożliwia uaktualnienie listy dostępnych stacji w dowolnym czasie.

1. Wybrać **Lista stacji**, aby wyświetlić listę.
2. Wybrać **Odśwież**.



■ Stacje

Umożliwia dostrojenie stacji.

1. Wybrać  lub , aby dostroić stację.
2. Aby wyszukać wybraną stację na danym kanale w górę lub w dół aż do znalezienia dostępnej stacji, wybrać i przytrzymać  lub .

■ Kanał

Umożliwia dostrojenie składnika kanału.

Aby go dostroić, wybrać  lub .

» Zaprogramowane stacje

Przełączanie trybu audio

Przewinąć w górę lub w dół, aby wybrać  (audio) za pomocą lewego pokrętki wyboru.

 **Zdalne sterowanie systemem audio** str. 261

W pamięci systemu można zapisać 12 stacji DAB.

■ Wyszukiwanie

umożliwia 10-sekundowy odsłuch wszystkich dostępnych stacji lub usług w zakresie wybranej usługi.

Aby rozpocząć skanowanie, wybrać **Skanuj**, a w celu jego przerwania wybrać **Anuluj** lub **U**.

■ Dźwięk

Dostosowuje ustawienia dźwięku.

➔ **Regulacja dźwięku** str. 276

■ Ustawienia

Zmiana ustawień radia DAB.

1. **Ustawienia.**
2. Wybrać opcję, która ma być zmieniona.

Odtwarzanie z iPoda

Za pomocą złącza USB podłączyć urządzenie iPod do gniazda USB, a następnie wybrać tryb USB.

➤ **Gniazda USB** str. 259



- ➊ Ikona Dźwięk
- ➋ Ikona odtwarzania losowego
- ➌ Ikona powtarzania
- ➍ Ikona Odtwarzaj/Pauza

- ➎ Ikony Ścieżka
- ➏ Ikona Przeglądaj
- ➐ Okładka

▶▶ Odtwarzanie z iPoda

Dostępne funkcje zależą od modelu lub wersji oprogramowania. Niektóre funkcje mogą nie być dostępne w systemie audio pojazdu.

W przypadku wystąpienia problemu na ekranie Audio/Informacje może zostać wyświetlony komunikat błędu.

➤ **iPod/Flash USB** str. 357

W przypadku uruchomienia aplikacji audio na urządzeniu iPhone/iPod, gdy telefon jest podłączony do systemu audio, ta sama aplikacja może nie być dostępna na ekranie Audio/Informacje.

W razie potrzeby ponownie podłączyć urządzenie.

Jeżeli smartfon został podłączony przez usługę Apple CarPlay lub Android Auto, źródło iPod/USB jest niedostępne, a pliki audio znajdujące się na telefonie mogą być odtwarzane wyłącznie przez system Apple CarPlay lub Android Auto.

■ Wybór utworu z listy wyszukanych utworów

Można wybrać tryb wyświetlania ekranu listy wyszukanych utworów.

1. Wybrać **Przełóżaj**.
2. Wybrać kategorię wyszukiwania.
3. Wybierać pozycje, aż zostanie znaleziony wybrany utwór.

■ Wybieranie trybu odtwarzania

Podczas odtwarzania utworu można wybrać tryby odtwarzania losowego i powtarzania.

■ Odtwarzanie losowe/powtarzanie

Wybrać kilkakrotnie ikonę odtwarzania losowego lub powtarzania aż do wybrania żądanego trybu.

Losowo



(odtwarzanie losowe wyłączone): tryb odtwarzania losowego jest wyłączony.



(odtwarzanie losowe wszystkich utworów): odtwarza wszystkie dostępne utwory na wybranej liście w losowej kolejności.

Powtórz



(powtarzanie wyłączone): wyłączanie trybu powtarzania.



(powtórz utwór): powtarza bieżący utwór.



(powtórz wszystkie): powtarza wszystkie utwory.

■ Wstrzymywanie lub wznowianie odtwarzania utworu

Nacisnąć ikonę odtwarzania/wstrzymania.

■ Zmianianie utworu

Aby zmienić utwór, można wybrać  lub . Wybrać i przytrzymać, aby szybko zmienić utwór.

■ Dźwięk

Można dostosować ustawienia dźwięku.

➤ **Regulacja dźwięku** str. 276

Odtwarzanie plików z pamięci przenośnej USB

System audio odczytuje i odtwarza pliki dźwiękowe i wideo zapisane na dysku flash USB. Podłączyć pamięć flash USB do gniazda USB i włączyć tryb USB.

📁 **Gniazda USB** str. 259

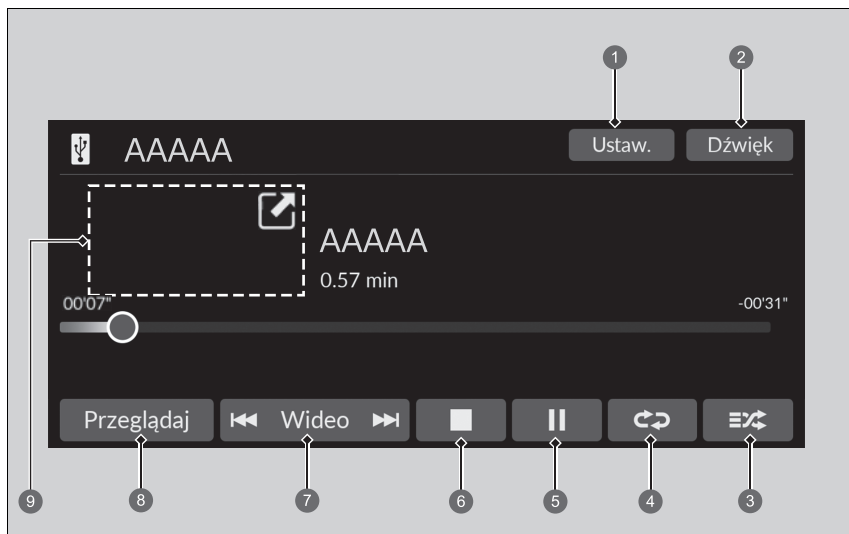

- 1 Ikona Ustawienia*
- 2 Ikona Dźwięk
- 3 Ikona Losowo
- 4 Ikona powtarzania
- 5 Ikona Odtwarzaj/Pauza
- 6 Ikona Stop*
- 7 Ikony Ścieżka*/Wideo*
- 8 Ikona Przeglądaj
- 9 Okładka* (odtwarzanie muzyki)/
Miniodtwarzacz* (odtwarzanie filmu)

▶▶ Odtwarzanie plików z pamięci przenośnej USB

Do odtwarzania plików audio lub wideo zapisanych na dysku flash USB można używać następujących formatów. Podczas odtwarzania pliku audio: MP3, WMA, AAC*, FLAC, PCM/WAVE. Podczas odtwarzania pliku wideo: MP4, AVI, MKV, ASF/WMV

* 1: na tym urządzeniu można odtwarzać wyłącznie pliki w formacie AAC nagrane za pomocą programu iTunes.

Wybór pliku z listy wyszukanych utworów

Można wybrać tryb wyświetlania ekranu listy wyszukanych utworów.

1. Wybrać **Przeglądaj**.
2. Wybrać **Bieżąca lista odtwarzania, Muzyka** lub **Wideo**.
3. Kontynuować aż do znalezienia wybranego pliku lub filmu.

Odtwarzanie plików z pamięci przenośnej USB

Należy używać zalecanych pamięci flash USB.

➤ **Informacje ogólne na temat systemu audio**
str. 358

Nie można odtwarzać plików WMA i AAC zabezpieczonych przy użyciu technologii cyfrowego zarządzania prawami (DRM).

System audio wyświetla komunikat **Plik nie może zostać odtworzony**, po czym przechodzi do następnego pliku.

W przypadku wystąpienia problemu na ekranie Audio/ Informacje może zostać wyświetlony komunikat błędu.

➤ **iPod/Flash USB** str. 357

■ Wybieranie trybu odtwarzania

Podczas odtwarzania pliku można wybrać tryby powtarzania i odtwarzania losowego.

■ Losowo/Powtórz

Wybrać kilkakrotnie ikonę odtwarzania losowego lub powtarzania aż do wybraniażądanego trybu.

Losowo

 (odtwarzanie losowe wył.): wyłączenie odtwarzania losowego.

 (odtwarzanie losowe wszystkich plików): odtwarza wszystkie pliki w kolejności losowej.

 (odtwarzanie losowe z folderu): odtwarza wszystkie pliki w bieżącym folderze w kolejności losowej.

Powtórz

 (powtarzanie wyłączone): wyłączenie trybu powtarzania.

 (powtarzanie pliku): powtarza bieżący plik.

 (powtarzanie folderu): powtarza wszystkie pliki w bieżącym folderze.

■ Podczas odtwarzania pliku wideo*

 (zatrzymanie): wybrać plik, którego odtwarzanie ma zostać przerwane.

 / : wybrać , aby zmniejszyć ekran wideo. Wybrać , aby rozwinąć ekran wideo.

■ Aby wstrzymać lub wznowić odtwarzanie pliku

Nacisnąć ikonę odtwarzania/wstrzymania.

■ Zmianianie pliku

Ikony **Ścieżka***/**Wideo***

Umożliwiają wybór w celu zmiany plików. Nacisnąć i przytrzymać, aby szybko poruszać się w obrębie pliku.

■ Dźwięk

Można dostosować ustawienia dźwięku.

🔧 **Regulacja dźwięku** str. 276

■ Ustawienia

Zmienia ustawienia trybu USB podczas odtwarzania pliku wideo.

1. **Ustawienia.**
2. Wybrać opcję.
 - **Ustawienia obrazu:** zmienia jasność ekranu Audio/Informacje. Aby zresetować ustawienia, wybrać **Domyślnie**. (**Jasność/Kontrast/Poziom czerni/Kolor/Odcień**).
 - **Format obrazu:** ustawia tryb wyświetlania z innym formatem obrazu. (**Oryginał/Normalny**^{*1}/**Pełny ekran/Przybliżenie**)
 - **Nałóż wyśw. zegara:** zmienia lokalizację wyświetlanego zegara. (**Górna prawa**^{*1}/**Górna lewa/Dolna prawa/Dolna lewa/Wył.**)
 - **Rozmiar ekranu:** zmienia rozmiar ekranu. (**Normalny**^{*1}/**Duży**)

*1: Ustawienia domyślne

Odtwarzanie z urządzeń *Bluetooth*® Audio

System audio umożliwia słuchanie muzyki z telefonu kompatybilnego z funkcją *Bluetooth*. Ta funkcja jest dostępna, gdy telefon jest sparowany z zestawem głośnomówiącym (HFT) pojazdu i połączony z nim.

➤ **Ustawienia telefonu** str. 346

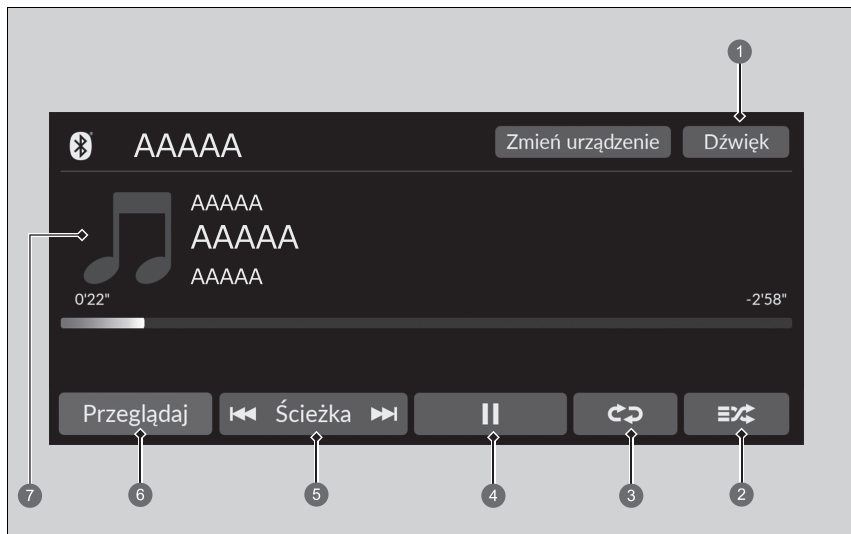

- | | |
|---------------------------------------|-----------------------------|
| ➤ 1 Ikona Dźwięk | ➤ 5 Ikony Ścieżka |
| ➤ 2 Ikona odtwarzania losowego | ➤ 6 Ikona Przeglądaj |
| ➤ 3 Ikona powtarzania | ➤ 7 Okładka |
| ➤ 4 Ikona Odtwarzaj/Pauza | |

▶ Odtwarzanie z urządzeń *Bluetooth*® Audio

Nie wszystkie urządzenia z *Bluetooth* obsługujące streaming audio mogą współpracować z systemem. Aby sprawdzić, czy telefon jest obsługiwany, zwróć się do ASO.

W niektórych krajach korzystanie z określonych funkcji urządzeń podczas jazdy jest niezgodne z prawem.

Z systemem HFT można używać jednocześnie tylko jednego telefonu.

Gdy w pojeździe znajdują się ponad dwa sparowane telefony, system łączy się z ostatnim sparowanym telefonem.

Jeśli z systemem HFT jest sparowanych więcej telefonów, przed rozpoczęciem odtwarzania może wystąpić pewne opóźnienie.

W niektórych przypadkach dane artysty, tytuł albumu lub utworu mogą nie być wyświetlane prawidłowo.

Niektóre funkcje nie są dostępne w przypadku niektórych urządzeń.

Jeśli telefon jest aktualnie połączony przy użyciu usługi Apple CarPlay lub Android Auto, funkcja odtwarzania audio przez *Bluetooth*® nie jest dostępna. Jeśli jednak drugi telefon zostanie podłączony do systemu, można go użyć jako urządzenia *Bluetooth*® Audio, wybierając tryb audio.

➤ **Ustawienia telefonu** str. 346

■ Aby odtworzyć pliki audio za pomocą *Bluetooth*®

1. Sprawdzić, czy telefon jest sparowany i podłączony do zestawu głośnomówiącego.
 ➤ **Ustawienia telefonu** str. 346
2. Wybrać tryb *Bluetooth*® Audio.

Brak rozpoznania telefonu może oznaczać, że podłączony jest już inny telefon kompatybilny z zestawem głośnomówiącym, lecz niekompatybilny z systemem audio *Bluetooth*®.

■ Wybieranie trybu odtwarzania

Podczas odtwarzania utworu można wybrać tryby odtwarzania losowego i powtarzania.

Losowo

 (odtwarzanie losowe wyłączone): tryb odtwarzania losowego jest wyłączony.

 (odtwarzanie losowe wszystkich utworów): odtwarza wszystkie dostępne utwory na wybranej liście w losowej kolejności.

Powtórz

 (powtarzanie wyłączone): wyłączenie trybu powtarzania.

 (powtórz utwór): powtarza bieżący utwór.

 (powtórz wszystkie): powtarza wszystkie utwory.

■ Aby wstrzymać lub wznowić odtwarzanie pliku

Nacisnąć ikonę odtwarzania/wstrzymania.

■ Wyszukiwanie utworów

1. Wybrać **Przeglądaj**.
2. Wybrać kategorię wyszukiwania.
3. Wybrać pozycję.
 ▶ Rozpocznie się odtwarzanie wybranych utworów.

⌘ Aby odtworzyć pliki audio za pomocą *Bluetooth*®

Do odtworzenia plików audio może być niezbędne użycie telefonu. W takiej sytuacji należy postępować zgodnie z instrukcją obsługi telefonu.

Przełączenie na inny tryb powoduje przerwanie odtwarzania muzyki z telefonu.

Podłączony telefon można zmienić, wybierając **Zmień urządzenie**.

➤ **Ustawienia telefonu** str. 346

⌘ Wyszukiwanie utworów

Zależnie od podłączonego urządzenia *Bluetooth*® niektóre (lub wszystkie) listy mogą nie być wyświetlane.

■ Dźwięk

Można dostosować ustawienia dźwięku.

➤ **Regulacja dźwięku** str. 276

Odtwarzanie pliku wideo za pośrednictwem złącza HDMI™

System audio umożliwia odtwarzanie plików wideo z urządzenia kompatybilnego ze standardem HDMI.

Podłączyć urządzenie przewodem HDMI™ i wybrać tryb HDMI™.

📌 **Gniazdo HDMI™** str. 260

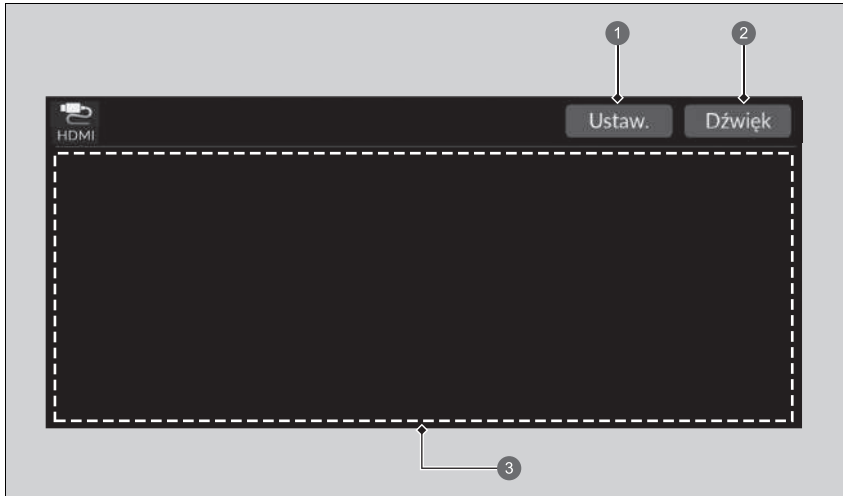

- ❶ Ikona Ustawienia
- ❷ Ikona Dźwięk
- ❸ Wyświetla odtwarzany film

▶▶ Odtwarzanie pliku wideo za pośrednictwem złącza HDMI™

Działanie funkcji jest ograniczone podczas jazdy.

Aby odtwarzać pliki wideo, należy zatrzymać pojazd i zaciągnąć hamulec postojowy.

■ Dźwięk

Można dostosować ustawienia dźwięku.

➤ **Regulacja dźwięku** str. 276

■ Ustawienia

Zmienia ustawienia HDMI.

1. Ustawienia.

2. Wybrać opcję.

- **Ustawienia obrazu HDMI:** zmienia jasność ekranu Audio/Informacje. Aby zresetować ustawienia, wybrać **Domyślnie**.
- **Format obrazu:** ustawia tryb wyświetlania z innym formatem obrazu. (**Normalny/Pełny ekran***1/**Przybliżenie**)
- **Nałóż wyśw. zegara:** zmienia lokalizację wyświetlanego zegara. (**Górna prawa***1/**Górna lewa/Dolna prawa/Dolna lewa/Wył.**)
- **Rozmiar ekranu:** zmienia rozmiar ekranu. (**Normalny***1/**Pełny ekran**)

▣ Ustawienia

Jeśli obszar nagłówka i ikony nie są wyświetlane podczas odtwarzania wideo na pełnym ekranie, dotknąć ekranu Audio/Informacje.

*1: Ustawienia domyślne

Połączenie Wi-Fi

System audio można podłączyć do Internetu za pomocą sieci Wi-Fi na ekranie Audio/ Informacje. Jeżeli telefon obsługuje bezprzewodowy hotspot, system może wykorzystać tę funkcję. W celu skonfigurowania ustawienia postępować zgodnie z poniższymi wytycznymi.

Łączenie z punktem dostępowym Wi-Fi

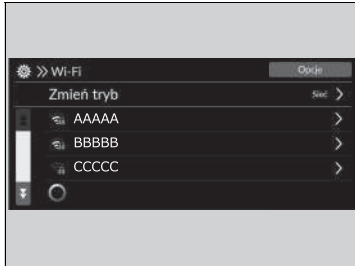

1. Wybrać **Ustawienia ogólne**.
2. Wybrać **Połączenia**.
3. Wybrać **Wi-Fi**.
4. Wybrać **OK**.
5. Wybrać **Zmień tryb**.
6. Wybrać **Sieć**.
 - ▶ Jeśli dla opcji udostępniania danych wybrano ustawienie **WYŁ.**, na ekranie zostanie wyświetlony komunikat. Należy wybrać ustawienie **WŁ.**
 - ▣ **System**, str. 324
 - ▶ Aby wyłączyć tryb Wi-Fi, wybrać **WYŁ.**
7. Wybrać punkt dostępu, z którym ma się połączyć system.
 - ▶ Aby dodać nową sieć lub wybrać zapisane sieci, wybrać **Opcje**.
 - ▶ Jeśli wybrano **Opcje**, można zarejestrować **Dodaj sieć** oraz **Zapisane sieci**.

▶▶ Połączenie Wi-Fi

Wi-Fi i Wi-Fi Direct są zastrzeżonymi znakami towarowymi organizacji Wi-Fi Alliance®.



▶▶ Łączenie z punktem dostępowym Wi-Fi

Nie można wykonywać konfiguracji, gdy pojazd znajduje się w ruchu. Zaparkować samochód w bezpiecznym miejscu, aby zmienić ustawienia systemu audio w trybie Wi-Fi.

Niektórzy operatorzy sieci komórkowych naliczają opłaty za korzystanie z funkcji tetheringu i transmisji danych przez smartfon. Sprawdzić, czy abonament telefoniczny obejmuje usługę transmisji danych.

Skorzystać z instrukcji obsługi telefonu, aby sprawdzić, czy telefon obsługuje połączenia Wi-Fi.

Stan połączenia z siecią Wi-Fi można sprawdzić za pomocą ikony  w obszarze stanu systemu. Prędkość transferu danych ani żadne inne informacje nie będą wyświetlane na ekranie.

▣ **Okno stanu** str. 270

W przypadku połączenia Wi-Fi z telefonem upewnić się, że telefon ma ustawiony tryb punktu dostępu sieci Wi-Fi.

Tryb Wi-Fi (po ustawieniu parametrów początkowych)

Upewnić się, że telefon ma ustawiony tryb punktu dostępowego sieci Wi-Fi.

Ustawianie systemu audio jako punktu dostępu do sieci Wi-Fi

Sieć można ustawić jako punkt dostępu do sieci Wi-Fi danego systemu audio. W celu skonfigurowania ustawienia postępować zgodnie z poniższymi wytycznymi.

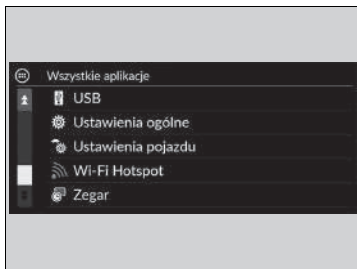

1. Wybrać opcję  **Wszystkie aplikacje**, a następnie wybrać **Wi-Fi Hotspot**.
2. Włączyć punkt dostępu.
3. Wybrać **Ustawienia**.
 - ▶ Zostaną wyświetlone opcje **Sieć SSID** i **Hasło**, których ustawienia można zmienić.

Można skonfigurować następujące ustawienia.

- **Sieć SSID:** ustawić nazwę sieci.
- **Hasło:** ustawić hasło, które będzie wymagane podczas łączenia urządzenia Wi-Fi z tą siecią.
 - ▶ Hasła można tworzyć ze znakami alfanumerycznymi o połówkowej szerokości, a także z niektórymi znakami specjalnymi.

Tryb Wi-Fi (po ustawieniu parametrów początkowych)

Użytkownicy telefonów iPhone

Po ponownym uruchomieniu telefonu należy ponownie ustawić parametry początkowe połączenia Wi-Fi.

Ustawianie systemu audio jako punktu dostępu do sieci Wi-Fi

Znaki specjalne, których można używać w hasłach.

!)	;]
"	*	<	^
#	+	=	_
\$,	>	`
%	-	?	{
i	.	@	
'	/	[}
(:	~	

Apple CarPlay

Po podłączeniu iPhone'a obsługującego usługę Apple CarPlay do systemu pojazdu poprzez gniazdo USB lub bezprzewodowo można używać ekranu Audio/Informacje zamiast wyświetlacza iPhone'a do nawiązywania połączeń telefonicznych, słuchania muzyki, wyświetlania map (nawigacji) oraz do zarządzania wiadomościami.

➤ **Gniazda USB** str. 259



1 Apple CarPlay

▶▶ Apple CarPlay

Z usługą Apple CarPlay kompatybilne są wyłącznie urządzenia iPhone 5 lub nowsze z systemem operacyjnym iOS 8.4 lub nowszym.

Przed połączeniem telefonu iPhone z usługą Apple CarPlay oraz przed uruchomieniem jakiegokolwiek kompatybilnej aplikacji należy zaparkować pojazd w bezpiecznym miejscu.

Podczas połączenia z Apple CarPlay połączenia obsługiwane są wyłącznie przez tę usługę. Aby nawiązać połączenie za pomocą zestawu głośnomówiącego (HFT), wyłączyć Apple CarPlay.

➤ **Konfiguracja usługi Apple CarPlay** str. 307

Gdy iPhone jest połączony z usługą Apple CarPlay, nie można korzystać z funkcji odtwarzania przez *Bluetooth*® ani z zestawu głośnomówiącego. Jednakże inne sparowane wcześniej telefony mogą strumieniować audio przez *Bluetooth*®, gdy usługa Apple CarPlay jest podłączona.

➤ **Ustawienia telefonu** str. 346

Szczegóły dotyczące dostępności usługi Apple CarPlay w poszczególnych krajach i regionach, jak również informacje na temat funkcjonalności dostępne są na oficjalnej stronie firmy Apple.

Menu Apple CarPlay

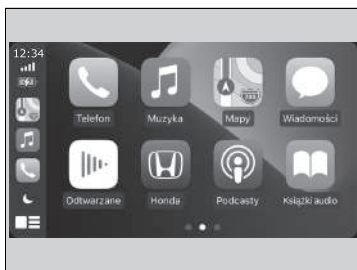

- **Telefon**
Zapewnia dostęp do listy kontaktów oraz pozwala wykonywać połączenia i odsłuchiwać wiadomości głosowe.
- **Muzyka**
Pozwala odtwarzać muzykę zapisaną w telefonie iPhone.
- **Mapy**
Umożliwia wyświetlenie mapy Apple Maps oraz wykorzystanie funkcji nawigacji w taki sam sposób, jak na telefonie iPhone.
- **Wiadomości**
Pozwala sprawdzać i odpowiadać na wiadomości tekstowe oraz umożliwia głosowe odczytywanie wiadomości.
- **Honda**
Wybrać ikonę Honda, aby wrócić na stronę główną.
- 
Powrót do ekranu menu Apple CarPlay.

Apple CarPlay

Wymagania i ograniczenia związane z działaniem usługi Apple CarPlay

Usługa Apple CarPlay wymaga kompatybilnego telefonu iPhone z aktywną siecią komórkową i planem taryfowym. Zastosowanie mają stawki taryfowe określone przez operatora.

Wszelkie zmiany wprowadzone w systemie operacyjnym, sprzęcie, oprogramowaniu lub innej technologii zapewnijającej integralność działania usługi Apple CarPlay, jak również nowe oraz zmienione przepisy prawne mogą być podstawą do ograniczenia lub uniemożliwienia użytkowania usługi Apple CarPlay i jej funkcji. Firma Honda nie zapewnia i nie może zapewnić żadnych gwarancji związanych z wydajnością i funkcjonalnością usługi Apple CarPlay w przyszłości.

Istnieje możliwość korzystania z aplikacji firm trzecich, o ile one są kompatybilne z usługą Apple CarPlay. Informacje dotyczące kompatybilnych aplikacji znajdują się na oficjalnej stronie firmy Apple.

■ Konfiguracja usługi Apple CarPlay

Po podłączeniu iPhone'a do systemu za pośrednictwem gniazda USB lub bezprzewodowo należy wykonać następujące czynności, aby skonfigurować usługę Apple CarPlay. Skorzystanie z usługi Apple CarPlay skutkować będzie przekazaniem niektórych informacji o użytkowniku i pojeździe (takich jak lokalizacja pojazdu, prędkość i stan) do telefonu iPhone użytkownika, co ma na celu zwiększenie wydajności usługi Apple CarPlay. Konieczne jest wyrażenie zgody za pośrednictwem ekranu Audio/Informacje na udostępnienie tych informacji.

■ Uruchamianie usługi Apple CarPlay

■ Podłączanie usługi Apple CarPlay za pomocą kabla USB do portu USB

1. Podłączyć telefon iPhone do portu USB za pomocą kabla USB.
 - ▶ **Gniazda USB** str. 259
 - ▶ Zostanie wyświetlony ekran potwierdzenia.
2. Wybrać **Tak**.
 - ▶ Aby nie łączyć się z usługą Apple CarPlay, wybrać **Nie**.

Ustawienia dotyczące zgody na uruchamianie można zmienić w menu **Połącz. ze smartfonem**.

■ Bezprzewodowe łączenie z usługą Apple CarPlay

1. Sparować i połączyć telefon iPhone z zestawem głośnomówiącym (HFT) pojazdu.
 - ▶ **Ustawienia telefonu** str. 346
2. Zaznaczyć pole **Apple CarPlay**.
 - ▶ W przypadku wybrania opcji **Apple CarPlay** nie można wybrać opcji **Audio** i **Telefon**.
3. Wybrać **Podłącz**.
 - ▶ Jeśli iPhone poprosi o zaakceptowanie połączenia z usługą Apple CarPlay, zaakceptować połączenie.

☒ Konfiguracja usługi Apple CarPlay

Konfigurację usługi Apple CarPlay można również wykonać, korzystając z poniższej metody:
Wybrać kolejno: Ustawienia ogólne → Połącz. ze smartfonem → Apple CarPlay → Wybierz urządzenie

Wykorzystanie informacji o użytkowniku i pojeździe

Wykorzystanie informacji o użytkowniku i pojeździe przekazywanych do/z telefonu iPhone użytkownika przez usługę Apple CarPlay odbywa się zgodnie z warunkami i postanowieniami dotyczącymi systemu Apple iOS oraz polityką prywatności firmy Apple.

■ Obsługa usługi Apple CarPlay za pomocą funkcji Siri

Nacisnąć i przytrzymać przycisk  (Mów), aby aktywować funkcję Siri.



1 Przycisk (Mów)

Nacisnąć i przytrzymać, aby aktywować funkcję Siri.

Nacisnąć ponownie, aby wyłączyć funkcję Siri.

Nacisnąć i zwolnić, aby aktywować standardowy system rozpoznawania poleceń głosowych.

▣ Obsługa usługi Apple CarPlay za pomocą funkcji Siri

Poniżej przedstawiono przykładowe pytania i polecenia asystentki Siri:

- What movies are playing today? (Jakie filmy dzisiaj leczą?)
- Call dad at work (Zadzwoń do ojca w pracy)
- What song is this? (Co to za utwór?)
- How's the weather tomorrow? (Jaka będzie jutro pogoda?)
- Read my latest email (Odczytaj mój ostatni e-mail)

Aby uzyskać więcej informacji, prosimy odwiedzić stronę internetową www.apple.com/ios/siri.

Android Auto™

Po podłączeniu telefonu wyposażonego w system Android do wyświetlacza systemu audio pojazdu poprzez gniazdo USB następuje automatyczne uruchomienie usługi Android Auto. Podłączona usługa Android Auto zapewnia dostęp za pośrednictwem ekranu Audio/Informacje do funkcji aplikacji Telefon, Mapy Google (nawigacja), Muzyka Google Play oraz Google Now. Przy pierwszym uruchomieniu usługi Android Auto wyświetlony zostanie samouczek.

Przed pierwszym użyciem usługi Android Auto zaleca się ukończenie sesji samouczka podczas postoju w bezpiecznym miejscu.

➤ **Gniazda USB** str. 259

➤ **Automatyczne parowanie urządzenia** str. 311



1 Android Auto

Android Auto™

Usługa Android Auto jest kompatybilna wyłącznie z systemem Android 5.0 (Lollipop) lub nowszym. Profil *Bluetooth* A2DP nie może być wykorzystywany z telefonem obsługującym funkcję Android Auto.

Aby korzystać z usługi Android Auto w smartfonie z systemem Android 9.0 (Pie) lub starszym, należy pobrać na smartfon aplikację Android Auto ze sklepu Google Play.

Przed połączeniem telefonu wyposażonego w system Android z usługą Android Auto oraz przed uruchomieniem jakiegokolwiek kompatybilnej aplikacji należy zaparkować pojazd w bezpiecznym miejscu.

Aby korzystać z usługi Android Auto, należy podłączyć przewód USB do gniazda USB.

➤ **Gniazda USB** str. 259

Gdy telefon wyposażony w system Android jest połączony z usługą Android Auto, nie można korzystać z funkcji odtwarzania przez *Bluetooth*®. Jednakże inne sparowane wcześniej telefony mogą strumieniować audio przez *Bluetooth*®, gdy usługa Android Auto jest podłączona.

➤ **Ustawienia telefonu** str. 346

Android Auto jest znakiem towarowym firmy Google LLC.

Menu Android Auto

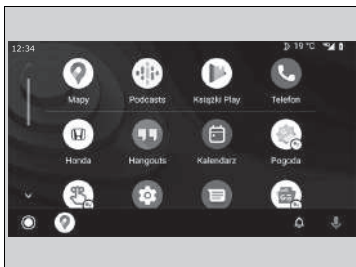

- **Mapy**

Umożliwia wykorzystanie aplikacji Mapy Google i związanych z nią funkcji nawigacji w taki sam sposób, jak na telefonie z systemem Android. Gdy pojazd porusza się, nie ma możliwości korzystania z klawiatury. Aby wyszukać lokalizację lub wprowadzić potrzebne dane, należy zatrzymać pojazd w bezpiecznym miejscu.

- **Telefon**

Pozwala wykonywać i odbierać połączenia telefoniczne oraz odsłuchiwać pocztę głosową.

- **Honda**



Pozwala obsługiwać system Android Auto za pośrednictwem poleceń głosowych.



Pozwala sprawdzić powiadomienia systemu Android.

- (strona główna Android Auto)

Wyświetla użyteczne informacje podawane przez system Android Auto w postaci prostych kart, które pojawiają się, gdy są potrzebne.

Android Auto™

Szczegóły dotyczące dostępności usługi Android Auto w poszczególnych krajach i regionach, jak również informacje na temat funkcjonalności dostępne są na oficjalnej stronie systemu Android Auto.

Wymagania i ograniczenia związane z działaniem usługi Android Auto

Usługa Android Auto wymaga kompatybilnego telefonu z systemem Android, aktywną siecią komórkową i planem taryfowym. Zastosowanie mają stawki taryfowe określone przez operatora.

Wszelkie zmiany wprowadzone w systemie operacyjnym, sprzęcie, oprogramowaniu lub innej technologii zapewniającej integralność działania usługi Android Auto, jak również nowe oraz zmienione przepisy prawne mogą być podstawą do ograniczenia lub uniemożliwienia użytkowania usługi Android Auto i jej funkcji. Firma Honda nie zapewnia i nie może zapewnić żadnych gwarancji związanych z wydajnością i funkcjonalnością usługi Android Auto w przyszłości.

Istnieje możliwość korzystania z aplikacji firm trzecich, o ile one są kompatybilne z usługą Android Auto. Informacje dotyczące kompatybilnych aplikacji znajdują się na oficjalnej stronie systemu Android Auto.

■ Automatyczne parowanie urządzenia

Po podłączeniu telefonu wyposażonego w system Android do pojazdu przez gniazdo USB następuje automatyczne uruchomienie usługi Android Auto.

■ Uruchamianie usługi Android Auto

Aby włączyć usługę Android Auto po podłączeniu telefonu z systemem Android do systemu, wybrać opcję **Tak** na ekranie.

Ustawienia dotyczące zgody na uruchamianie można zmienić w menu **Połącz. ze smartfonem**.

☒ Uruchamianie usługi Android Auto

Usługę Android Auto należy uruchamiać wyłącznie wtedy, gdy pojazd stoi w bezpiecznym miejscu. Gdy usługa Android Auto wykryje telefon po raz pierwszy, należy skonfigurować telefon, aby możliwe było automatyczne parowanie. Zapoznać się z instrukcją obsługi dostarczonej wraz z telefonem.

Aby zmienić ustawienia Android Auto po przeprowadzeniu wstępnej konfiguracji, można skorzystać z następującej metody:
Wybrać kolejno: Ustawienia ogólne → Połącz. ze smartfonem → Android Auto → Wybierz urządzenie

Wykorzystanie informacji o użytkowniku i pojeździe

Wykorzystanie informacji o użytkowniku i pojeździe przekazywanych do/z telefonu z systemem Android przez usługę Android Auto odbywa się zgodnie z polityką prywatności firmy Google.

■ Obsługa systemu Android Auto za pośrednictwem funkcji rozpoznawania głosu

Nacisnąć i przytrzymać przycisk  (Mów), aby móc sterować systemem Android Auto za pośrednictwem poleceń głosowych.

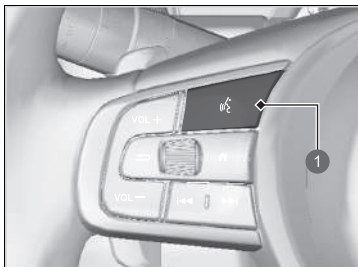

1 Przycisk  (Mów)

Nacisnąć i przytrzymać, aby sterować systemem Android Auto za pośrednictwem poleceń głosowych.

Nacisnąć i zwolnić, aby aktywować standardowy system rozpoznawania poleceń głosowych.

▣ Obsługa systemu Android Auto za pośrednictwem funkcji rozpoznawania głosu

Poniżej podano przykładowe polecenia, które można wydać przez funkcję rozpoznawania głosu:

- Reply to text (Odpowiedz na wiadomość)
- Call my wife (Zadzwoń do mojej żony)
- Navigate to Honda (Prowadź do salonu Honda)
- Play my music (Odtwarzaj muzykę)
- Send a text message to my wife (Wyślij wiadomość tekstową do mojej żony)
- Call flower shop (Zadzwoń do kwaciarni)

Więcej informacji można znaleźć na oficjalnej stronie usługi Android Auto.

Funkcję rozpoznawania głosu można również uruchomić, wybierając ikonę  w lewym dolnym rogu ekranu.

Przepływ mocy

Ekran przepływu mocy pokazuje przepływ mocy w pojeździe, średnie zużycie energii, zasięg i lampkę włączenia/wyłączenia układu kontroli temperatury i wentylacji.

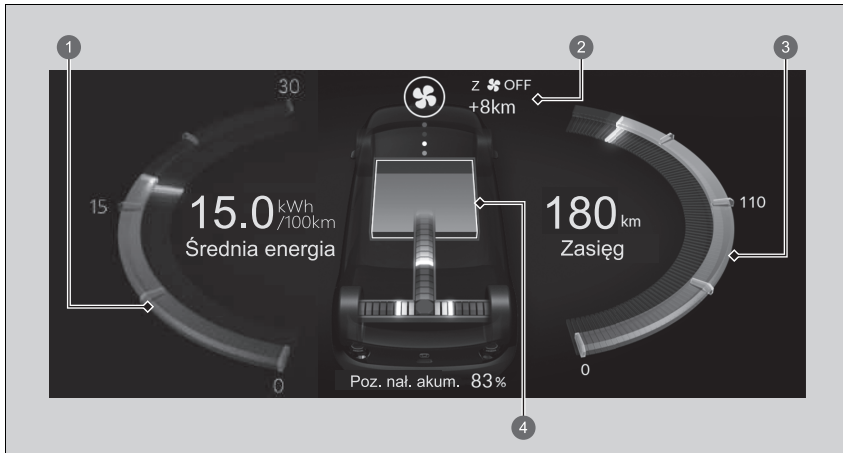

- ❶ Średnie zużycie energii
- ❷ Lampka włączenia/wyłączenia układu kontroli temperatury i wentylacji
 ➡ **Dodatkowy zasięg jazdy** str. 316
- ❸ Zasięg jazdy przy użyciu akumulatora wysokonapięciowego
- ❹ Wskaźnik poziomu naładowania akumulatora wysokonapięciowego



Przedstawia przepływ mocy akumulatora wysokonapięciowego, wskazując, jakie zasilanie jest dostarczane do pojazdu i/lub ładuje akumulator.

- ▶ Wskaźnik układu przeniesienia napędu jest wyświetlany na niebiesko, a podczas ładowania akumulatora na zielono.

Gdy dźwignia zmiany biegów znajduje się w położeniu D

Wyświetlacz	Kolor wskaźników	Stan pojazdu
	Niebieski	Podczas jazdy: Zasilanie jest dostarczane przez akumulator wysokonapięciowy.
	Zielony	Podczas zwalniania: Akumulator wysokonapięciowy jest ładowany przez hamowanie regeneracyjne.
	—	Po zatrzymaniu: Pojazd jest na biegu jałowym (w stanie gotowości).

Gdy dźwignia zmiany biegów znajduje się w położeniu P

Wyświetlacz	Kolor wskaźników	Stan pojazdu
 <p>Ładowanie</p>	Niebieski	Zasilanie układu kontroli temperatury i wentylacji i/lub gniazda zasilania jest dostarczane przez akumulator wysokonapięciowy.
 <p>Ładowanie</p>	Zielony	Akumulator wysokonapięciowy jest ładowany za pomocą ładowarki AC lub CCS2 DC.

■ Dodatkowy zasięg jazdy

Pokazuje szacowaną odległość, którą można przejechać na pozostałej energii. Wartość ta jest obliczana na podstawie zużycia energii podczas poprzednich przejazdów i poziomu naładowania akumulatora wysokonapięciowego.

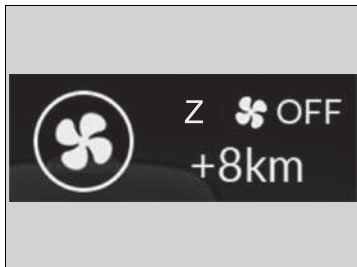

Zasięg jazdy można zwiększyć poprzez wyłączenie układu kontroli temperatury i wentylacji. Odległość wyświetlana w części

Z  **OFF** jest dodatkową szacowaną odległością, jaką pojazd może przejechać, gdy układ kontroli temperatury i wentylacji jest wyłączony.

W celu wyłączenia układu kontroli temperatury i wentylacji należy nacisnąć przycisk .

▶ Układ kontroli temperatury i wentylacji

str. 246

▶▶ Dodatkowy zasięg jazdy

Wyświetlany dodatkowy zasięg jest jedynie wartością szacunkową i może różnić się od rzeczywistej odległości, jaką może przejechać pojazd.

Zasięg jazdy zależy od warunków jazdy i wykorzystania układu kontroli temperatury i wentylacji. Ponieważ układ kontroli temperatury i wentylacji w tym pojeździe jest zasilany prądem elektrycznym, podczas użytkowania zużywa on energię elektryczną. Układ kontroli temperatury i wentylacji wymaga większej ilości energii elektrycznej do ogrzewania niż do chłodzenia, dlatego podczas korzystania z funkcji ogrzewania, zwłaszcza gdy temperatura otoczenia jest bardzo niska, odległość, którą można przejechać na pozostałym zasilaniu zostanie skrócona.

Na ekranie Audio/Informacje wyświetlany jest zasięg pojazdu oraz ilość energii elektrycznej zużywanej przez silnik i układ kontroli temperatury i wentylacji.

Menu EV

Kilka ustawień trybu EV na ekranie **Menu EV**. Wybrać **Menu EV** w obszarze skrótów.

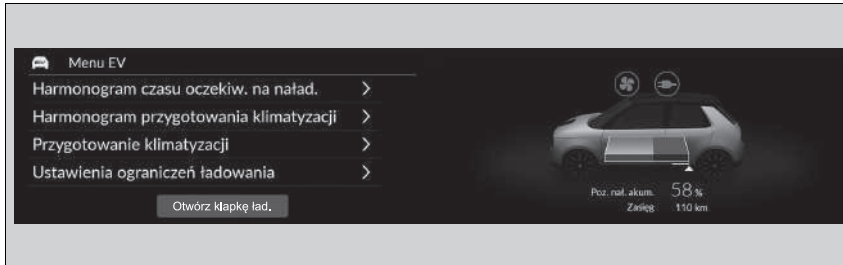

Można ustawić następujące elementy.

- Harmonogram czasu oczekiwania na naładowanie
- Harmonogram przygotowania klimatyzacji
- Przygotowanie klimatyzacji
- Ustawienia ograniczeń ładowania

Nacisnąć i przytrzymać opcję **Otwórz klapkę ład.**, aby otworzyć klapkę gniazda ładowania.

- **Naładować akumulator wysokonapięciowy za pomocą ładowarki AC lub CCS2 DC**
str. 557

■ Ustawienie harmonogramu czasu oczekiwania na naładowanie

Można ustawić harmonogram czasu oczekiwania na naładowanie.

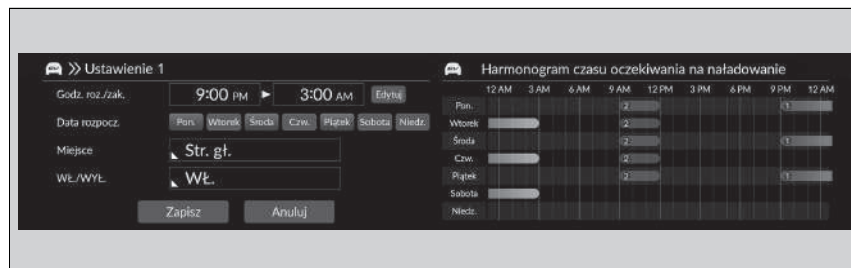

1. Wybrać odpowiednie ustawienia.

▶ ❶ pokazuje czas dla pozycji **Str. gł.** (Dom), ❷ pokazuje czas dla pozycji **Dowolne**.

2. Wybrać **Zapisz**.

▶ Jeśli funkcja jest **włączona**, będzie świecić na niebiesko; jeśli funkcja jest **wyłączona**, kolor będzie szary.

▶▶ Ustawienie harmonogramu czasu oczekiwania na naładowanie

Jeśli pozycja domowa nie jest ustawiona w systemie nawigacji, domyślnie zostanie ustawiona pozycja **Dowolne**.

Szczegółowe informacje na temat ustawień harmonogramu czasu oczekiwania na naładowanie można znaleźć na następnej stronie.

▶ **Korzystanie z regulatora czasowego** str. 563

Ustawienie harmonogramu przygotowania klimatyzacji

Istnieje możliwość ustawienia harmonogramu przygotowania klimatyzacji.

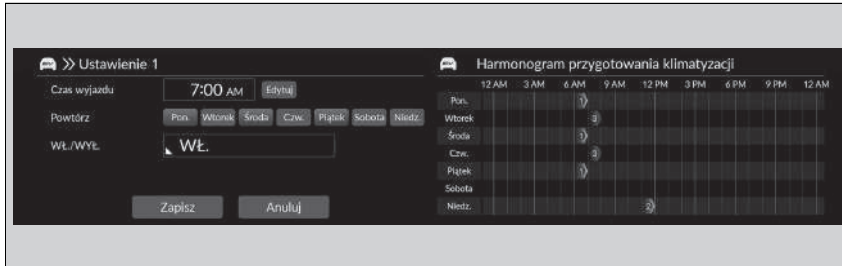

1. Wybrać odpowiednie ustawienia.
2. Wybrać **Zapisz**.
 - ▶ Istnieje możliwość ustawienia harmonogramu przygotowania klimatyzacji od **Ustawienia 1** do **Ustawienia 7**.

Ustawienie harmonogramu przygotowania klimatyzacji

Przygotowanie klimatyzacji może działać tylko przez 30 minut. Nie można ustawić nowego harmonogramu, jeśli w ciągu tych 30 minut przypada inny prawidłowy harmonogram.

■ Ustawienie przygotowania klimatyzacji

Istnieje możliwość ustawienia przygotowania klimatyzacji.

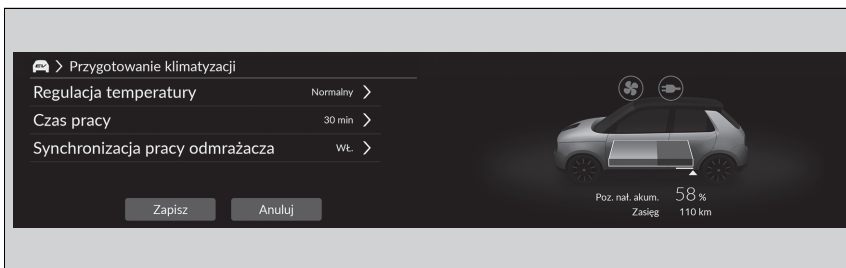

1. Wybrać odpowiednie ustawienia.
2. Wybrać **Zapisz**.

Można ustawić następujące elementy.

- **Regulacja temperatury:** umożliwia wybór ustawienia temperatury zdalnego przygotowania klimatyzacji. (**Chłodniej/Normalny*¹/Ciepłej**)
- **Czas pracy:** umożliwia wybór czasu pracy zdalnego przygotowania klimatyzacji. (**10 min/20 min/30 min*¹**)
- **Synchronizacja pracy odmrażacza:** ustawienia włączania/wyłączenia automatycznego ogrzewania szyby. (**WŁ.*¹/WYŁ.**)

*1: Ustawienia domyślne

▶ Ustawienie przygotowania klimatyzacji

To ustawienie jest możliwe, gdy układ kontroli temperatury i wentylacji został włączony za pomocą pilota systemu dostępu bezkluczykowego.

▶ **Zdalne sterowanie klimatyzacją** str. 249

Ustawienia ograniczeń ładowania

Można ustawić limit ładowania.



1. Wybrać odpowiednie ustawienia.
2. Wybrać **Zapisz**.

Ustawienia ograniczeń ładowania

Jeśli pozycja domowa nie jest ustawiona w systemie nawigacji, domyślnie zostanie ustawiona pozycja **Poza domem**.

Włączenie i wyłączenie systemu wspomagania kierowcy

Funkcje systemu wspomagania kierowcy można włączyć/wyłączyć na ekranie **Konfiguracja bezpieczeństwa**. Wybrać **Konfiguracja bezpieczeństwa** na ekranie Audio/Informacje, a następnie wybrać ikony poszczególnych funkcji, aby zmienić ustawienia.

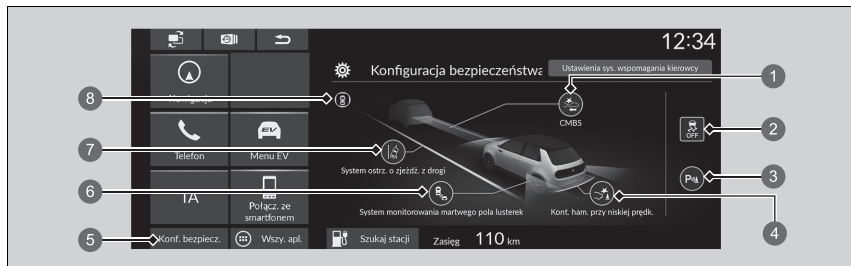

- 1 Ikona włączenia (zielona) / wyłączenia (szara) **systemu ograniczającego skutki kolizji (CMBS)**
- 2 Ikona włączenia (zielona) / wyłączenia (bursztynowa) **układu kontroli stabilności jazdy (VSA)**
- 3 Czujnik parkowania Ikona zielona (Wł.) / szara (Wył.)
- 4 Ikona włączenia (zielona) / wyłączenia (szara) **systemu kontroli hamowania przy niskiej prędkości**
- 5 Ikona **Konfiguracja bezpieczeństwa**
- 6 Ikona włączenia (zielona) / wyłączenia (szara) **systemu monitorowania martwego pola lusterek (BSI)**
- 7 Ikona włączenia (zielona) / wyłączenia (szara) **systemu ostrzeżenia o zjeździe z drogi**
- 8 Lampka bezpieczeństwa

Włączenie i wyłączenie systemu wspomagania kierowcy

Jeśli problem dotyczy którejś z funkcji poniżej, lampka/ wskaźnik odpowiedniego czujnika zapala się na bursztynowo.

W takim przypadku należy zlecić sprawdzenie pojazdu w ASO.

- 1 Ikona **systemu ograniczającego skutki kolizji (CMBS)**
 - 3 Ikona czujników parkowania
 - 4 Ikona **systemu kontroli hamowania przy niskiej prędkości**
 - 6 Ikona **systemu monitorowania martwego pola widzenia w lusterkach (BSI)**
 - 7 Ikona **systemu zapobiegania zjechaniu z pasa ruchu**
 - 8 Lampka systemów wspomagających bezpieczeństwo
- Jeśli problem dotyczy którejś z funkcji poniżej, ikona jest szara.
- W takim przypadku należy zlecić sprawdzenie pojazdu w ASO.
- 2 Ikona sygnalizująca **wyłączenie** układu VSA

Funkcje podlegające konfiguracji

Użyć ekranu Audio/Informacje, aby zmienić wybrane funkcje.

Dostosowywanie ustawień ogólnych

Ustawić tryb zasilania WŁĄCZONE, wybrać **Ustawienia ogólne** i wybrać element ustawień.

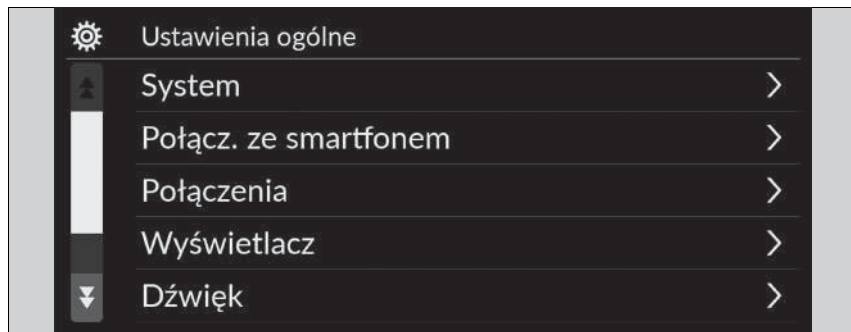

- **System** ➤ str. 324
- **Połącz. ze smartfonem** ➤ str. 326
- **Połączenia** ➤ str. 327
- **Wyświetlacz** ➤ str. 328
- **Dźwięk** ➤ str. 329
- **Kamera** ➤ str. 330
- **Sterowanie głosowe** ➤ str. 330

» Funkcje podlegające konfiguracji

Podczas dostosowywania ustawień osobistych:

- Pojazd musi stać nieruchomo.
- Ustawić dźwignię zmiany biegów w położeniu **[P]**.

■ System.

Funkcje podlegające konfiguracji		Opis	Ustawienia podlegające konfiguracji
Data i godzina	Ustawienia daty i godziny	Automatyczne ustawianie daty i godziny Wybrać Wł. , aby układ GPS automatycznie ustawiał godzinę. Wybrać Wył. , aby anulować tę funkcję.	WŁ.*1/WYŁ.
		Ustaw datę Ustawia datę. ▶ Ustawianie zegara str. 273	Dzień/miesiąc/rok
		Ustaw godzinę Ustawia godzinę. ▶ Ustawianie zegara str. 273	Godzina/minuta AM/PM
	Strefa czasowa	Automatyczne ustawianie strefy czasowej System nawigacji automatycznie ustawia zegar podczas jazdy przez różne strefy czasowe.	WŁ.*1/WYŁ.
		(Wybierz strefę czasową) Umożliwia ręczną zmianę strefy czasowej.	—
		Autom. dost. str. czas. Ustawia aktualizację zegara na podstawie czasu letniego.	WŁ.*1/WYŁ.
		Format daty Wybór formatu daty.	MM/DD/RRRR/ DD/MM/RRRR*1/RRRR/ MM/DD
		Format godziny Wybór formatu godziny.	12H*1/24H

*1: Ustawienia domyślne

Funkcje podlegające konfiguracji	Opis	Ustawienia podlegające konfiguracji
Język	Osobno zmienia język interfejsu informacji kierowcy oraz ekranu Audio/Informacje.	Angielski ^{*1} Inne opcje języków do wyboru są widoczne na ekranie.
Czułość panelu dotykowego	Ustawia czułość panelu ekranu dotykowego.	Wysoka/Normalna ^{*1}
Poziomy głośności systemu	Dźwięki systemu	Ustawia poziom głośności systemu. —
	System rozpoznawania mowy	Ustawia poziom głośności systemu rozpoznawania mowy. —
	System nawigacji	Ustawia poziom głośności systemu nawigacji. —
	Połączenia telefoniczne	Ustawia poziom głośności połączenia telefonicznego. —
Domyślnie	Resetuje wszystkie Poziomy głośności systemu do wartości domyślnych.	
Ustawienia udostępniania danych	Ustawienia udostępniania danych	WŁ./WYŁ. ^{*1}
Program uruch. apl. pasażera	Zmienia ekran uruchamiania skrótów po stronie pasażera.	Autom./Zawsze ^{*1} /Ukryj

*1: Ustawienia domyślne

Funkcje podlegające konfiguracji		Opis	Ustawienia podlegające konfiguracji
Informacje	Stan	Wyświetla ustawienia systemu Android.	—
	Informacje prawne		
	Numer modelu		
	Wersja systemu Android		
	Wersja systemu		
	Numer wersji		
Wyzeruj ust. fabr.	Przywraca domyślne fabryczne wszystkich parametrów. ➤ Domyślne ustawienia wszystkich parametrów str. 338	Kontynuuj/Anuluj	
Szczeg. informacje	Menedżer aplikacji	Wyświetla informacje o pamięci i aplikacjach systemu Android.	—
■ Połącz. ze smartfonem			
Funkcje podlegające konfiguracji		Opis	Ustawienia podlegające konfiguracji
Apple CarPlay	+ Podłącz nowe urządzenie	Paruje nowy telefonu z usługą Apple CarPlay. ➤ Ustawienia telefonu str. 346	—
	(Zapisane urządzenia)	Służy do łączenia, rozłączania lub usuwania sparowanego telefonu. ➤ Ustawienia telefonu str. 346	—
Android Auto	(Zapisane urządzenia)	Służy do łączenia, rozłączania lub usuwania sparowanego telefonu. ➤ Ustawienia telefonu str. 346	—

■ Połączenia

Funkcje podlegające konfiguracji		Opis	Ustawienia podlegające konfiguracji	
Wi-Fi	Zmień tryb	Zmienia tryb sieci Wi-Fi.	Sieć/Smartfon ^{*2} / WYŁ. ^{*1}	
	(Dostępne sieci/podłączone urządzenia)	Wyświetla dostępne sieci lub aktualnie podłączone urządzenia.	—	
	Opcje	Dodaj sieć	Dodaje nową sieć, aby połączyć się z siecią Wi-Fi.	—
		Zapisane sieci	Zapisuje podłączoną sieć.	—
Bluetooth	Bluetooth	Włącza lub wyłącza połączenie <i>Bluetooth</i> [®] .	WŁ. ^{*1} / WYŁ.	
	Opcje	Urządzenie priorytetowe	Ustawia urządzenie jako urządzenie priorytetowe.	—
		+ Podłącz nowe urządzenie	Paruje nowy telefon z HFT. ➤ Ustawienia telefonu str. 346	—
	(Zapisane urządzenia)	Służy do łączenia, rozłączania lub usuwania sparowanego telefonu. ➤ Ustawienia telefonu str. 346	—	

* 1: Ustawienia domyślne

* 2: Pojawia się, gdy jest podłączona usługa Apple CarPlay.

■ Wyświetlacz

Funkcje podlegające konfiguracji	Opis	Ustawienia podlegające konfiguracji	
Regulacja jakości obrazu	Tryb dzienny *1	Służy do przełączania się między trybem dziennym i nocnym. ➤ Konfiguracja wyświetlacza str. 277	—
	Tryb nocny		—
	Jasność	Zmienia jasność ekranu środkowego.	—
	Kontrast	Zmienia kontrast ekranu środkowego.	—
	Poziom czerni	Zmienia poziom czerni ekranu środkowego.	—
	Domyślnie	Resetuje wszystkie dostosowane ustawienia jasności, kontrastu i poziomu czerni.	—
Tapeta	Dodawanie, ustawianie i usuwanie tapety. ➤ Ustawienia tapety str. 271	—	

*1: Ustawienia domyślne

■ Dźwięk

Funkcje podlegające konfiguracji	Opis	Ustawienia podlegające konfiguracji
Niskie/wysokie	Dostosowuje ustawienia dźwięku emitowanego przez głośniki systemu audio. ➤ Regulacja dźwięku str. 276	—
Tony wysokie		
Średnie		
Tony niskie		
Balans/fader		
Dostos. głoś. do pręđ.		
Głośność głośnika niskotonowego		

■ Kamera

Funkcje podlegające konfiguracji		Opis	Ustawienia podlegające konfiguracji
Kamera wieloobrazowa	Wskazówki	<p>Stale linie pomoc.</p> <p>Pokazuje linię pomocniczą, która nie porusza się przy ruchu kierownicy. ➤ Kamera wieloobrazowa str. 517</p>	WŁ.*1/WYŁ.
		<p>Dynamiczne linie po.</p> <p>Pokazuje linię pomocniczą, która porusza się przy ruchu kierownicy. ➤ Kamera wieloobrazowa str. 517</p>	WŁ.*1/WYŁ.
	Ustawienia własne	<p>Pokaż po zmianie z biegu wst.</p> <p>Umożliwia określenie, czy obraz z przedniej kamery ma być wyświetlany po przełączeniu z R na D.</p>	WŁ./WYŁ.*1
		<p>Automatyczne wyświetlanie po wykryciu przeszkody</p> <p>Wyświetla obraz z kamery przedniej, gdy czujnik parkowania wykryje przeszkodę.</p>	WŁ.*1/WYŁ.
Monitorowanie ruchu poprzecznego		<p>Wyświetla strzałki na obrazie z kamery cofania, aby wskazać pojazdy zbliżające się z boków. ➤ Monitorowanie ruchu poprzecznego str. 513</p>	WŁ.*1/WYŁ.

*1: Ustawienia domyślne

■ Sterowanie głosowe

Funkcje podlegające konfiguracji	Opis	Ustawienia podlegające konfiguracji
Tryb sterowania głosowego	<p>Wybór trybu ekranu portalu głosowego. ➤ Sterowanie głosowe str. 264</p>	Asystent/Normalny*1

*1: Ustawienia domyślne

Dostosowywanie ustawień pojazdu

Ustawić tryb zasilania WŁĄCZONE, wybrać **Ustawienia pojazdu** i wybrać element ustawień.



- **System ostrz. o ciśn. opon** ➤ str. 332
- **Ustawienia sys. wspomagania kierowcy** ➤ str. 332
- **Ustawienia licznika** ➤ str. 334
- **Ustawienia dostępu bezklucz.** ➤ str. 335
- **Ustawienia oświetlenia** ➤ str. 336
- **Ustawienia drzwi / okna** ➤ str. 337
- **Inform. o przeglądzie** ➤ str. 337

Dostosowywanie ustawień pojazdu

Jeśli w obszarze skrótów nie ma opcji **Ustawienia**

pojazdu, wybrać opcję **Wszystkie aplikacje**. Można zmienić ikony wyświetlane w obszarze skrótów.

➤ **Funkcja skrótów do aplikacji** str. 269

Ustawienia pojazdu można dostosować z poziomu obrazu na ekranie pomocniczym.

■ System ostrz. o ciśn. opon

Funkcje podlegające konfiguracji	Opis	Ustawienia podlegające konfiguracji
System ostrz. o ciśn. opon	Anulowanie/kalibracja systemu ostrzegania o braku ciśnienia w ogumieniu. ➤ Układ ostrzegania o niskim ciśnieniu w oponach str. 418	Kalibruj/Anuluj

■ Ustawienia sys. wspomaganie kierowcy

Funkcje podlegające konfiguracji	Opis	Ustawienia podlegające konfiguracji
Alarm odległ. od pojazdu z przodu	Umożliwia wybór odległości dla dźwiękowych i wizualnych ostrzeżeń przed kolizją. ➤ System ograniczający skutki kolizji CMBS str. 428	Daleko/Normalnie*1/Blisko
ACC Dźwięk wykrycia samochodu	Włącza/wyłącza powiadomienia dźwiękowe, gdy pojazd znajdzie się w zasięgu/poza zasięgiem tempomatu adaptacyjnego. ➤ Tempomat adaptacyjny (ACC) z funkcją podążania przy niskiej prędkości str. 445	WŁ./WYŁ.*1
ACC – kontrola przewidywanego zajeżdzenia drogi	Umożliwia włączenie i wyłączenie funkcji przewidywania włączenia aktywnego tempomatu. ➤ Funkcja tempomatu adaptacyjnego str. 462	WŁ.*1/WYŁ.
System infor. o oddalaniu się poj. poprzedzającego	Pozwala zmienić ustawienia systemu informującego o oddalaniu się pojazdu poprzedzającego. ➤ System infor. o oddalaniu się poj. poprzedzającego str. 482	Normalnie*1/Wczesnie/WYŁ.
Ustawienia systemu ostrzegania o zjeżdżaniu z drogi	Umożliwia wybór trybu działania systemu zapobiegania zjeżdżaniu z pasa ruchu. ➤ System zapobiegania zjeżdżaniu z pasa ruchu str. 476	Wczesny/Normalnie/Opóźniony*1
Sygnal wstrzymania systemu LKAS	Włącza/wyłącza alarm LKAS w przypadku braku wykrycia linii drogowych. ➤ System utrzymywania pasa ruchu (LKAS) str. 465	WŁ./WYŁ.*1

*1: Ustawienia domyślne

Funkcje podlegające konfiguracji	Opis	Ustawienia podlegające konfiguracji
System monitorowania martwego pola lusterek	Włącza/wyłącza alarmy dźwiękowe systemu monitorowania martwego pola widzenia w lusterkach. ▶ System monitorowania martwego pola widzenia w lusterkach (BSI) str. 421	Alarm dźwiękowy i wizualny *1/ Tylko alarm wizualny
Ekran systemu rozpoznawania znaków drogowych	Wyświetla ekran systemu rozpoznawania znaków drogowych w zestawie wskaźników. ▶ System rozpoznawania znaków drogowych (TSR) str. 486	Wyświetlacz *1/ Brak
Funkcja ostrz. o ogr. prędk. sys. rozpoz. znaków drog.	Generuje ostrzeżenia o ograniczeniu prędkości w przypadku przekroczenia dozwolonej prędkości. ▶ System rozpoznawania znaków drogowych (TSR) str. 486	WŁ.*1/WYŁ.
Widok z kamery lusterka bocznego	Umożliwia wybór widoku z kamery lusterka bocznego. ▶ System bocznych kamer zamiast lusterek str. 220	Panoramiczny/Normalny *1
Wyświetlanie linii referencyjnych	Włącza/wyłącza wyświetlanie linii odniesienia podczas aktywacji wskaźnika. ▶ Linie odniesienia str. 223	Włączanie z kierunkowskazem *1/ Włączanie z kierunkowskazem + 2 sekundy/WYŁ.
Wyświetlanie linii referencyjnych (bieg wsteczny)	Włącza/wyłącza wyświetlanie linii odniesienia na biegu R . ▶ Linie odniesienia str. 223	WŁ.*1/WYŁ.
Użyj hamulca postojowego po wykonaniu manewru za pomocą układu Honda Parking Pilot	Automatycznie włącza hamulec postojowy po zakończeniu manewru z użyciem pilota parkowania Honda. ▶ Pilot parkowania Honda str. 531	WŁ.*1/WYŁ.
Dźwiękowe powiadomienia o miejscach parkingowych w układzie Honda Parking Pilot	Włącza i wyłącza dźwiękowe powiadomienia o dostępnych miejscach parkingowych generowane przez układ pilota parkowania Honda. ▶ Pilot parkowania Honda str. 531	WŁ.*1/WYŁ.

*1: Ustawienia domyślne

■ Ustawienia licznika

Funkcje podlegające konfiguracji	Opis	Ustawienia podlegające konfiguracji
Komunikat ostrzegawczy	Umożliwia określenie, czy ma być wyświetlany komunikat ostrzegawczy. ➤ Komunikaty ostrzegawcze i informacyjne interfejsu informacji kierowcy str. 130	WŁ./WYŁ.*1
Korekta wyśw. temp. zewn.	Służy do regulacji odczytu temperatury na zewnątrz w zakresie kilku stopni. ➤ Temperatura otoczenia str. 155	-3°C ~ ±0°C*1 ~ +3°C
Zerowanie przebiegu A	Umożliwia wybór czasu zerowania podróży A. ➤ Zasięg / zużycie energii / licznik przebiegu okresowego str. 158 ➤ Prędkość i czas jazdy str. 160	Po naładowaniu/Zerowanie ręczne*1/WYŁĄCZENIE ZASILANIA
Zerowanie przebiegu B	Umożliwia wybór czasu zerowania podróży B. ➤ Zasięg / zużycie energii / licznik przebiegu okresowego str. 158 ➤ Prędkość i czas jazdy str. 160	Po naładowaniu/Zerowanie ręczne*1/WYŁĄCZENIE ZASILANIA
Regulacja głośności alarmu	Zmienia poziom głośności wszystkich ostrzeżeń systemowych, ostrzeżeń o otwarciu drzwi i wskaźników.	Maksymalna/Średnia*1/Minimalna
Sygnal kierunkowskazów	Umożliwia wybór sygnału kierunkowskazów.	Sygnal 1*1/Sygnal 2/Sygnal 3
Sygnal włączenia biegu wstecznego	Włącza/wyłącza dźwiękowy sygnał wybrania biegu wstecznego.	WŁ.*1/WYŁ.
Ekran kierunków jazdy	Włącza/wyłącza wyskakujące okienko z ostrzeżeniem w ramach nawigacji szczegółowej w interfejsie informacji kierowcy. ➤ Wskazówki szczegółowe nawigacji str. 162	WŁ.*1/WYŁ.

*1: Ustawienia domyślne

Funkcje podlegające konfiguracji	Opis	Ustawienia podlegające konfiguracji
Jednostka prędkości/ odległości	Umożliwia wybranie jednostek wyświetlanych przez komputer pokładowy. ➤ Zmiana jednostki str. 168	Wersja z kierownicą po lewej stronie km/h · km^{*1}/mile/h · mile Wersja z kierownicą po prawej stronie km/h · km/mile/h · mile^{*1}
Przypomnienie o tylnych fotelach	Włącza/wyłącza powiadomienia, gdy na tylnych siedzeniach znajduje się jakiś przedmiot. ➤ Komunikaty ostrzegawcze i informacyjne interfejsu informacji kierowcy str. 130	WŁ.*/WYŁ.

*1: Ustawienia domyślne

■ **Ustawienia dostępu bezklucz.**

Funkcje podlegające konfiguracji	Opis	Ustawienia podlegające konfiguracji
Miganie świateł przy dostępie bezkluczowym	Włącza/wyłącza miganie świateł zewnętrznych po odblokowaniu/zablokowaniu drzwi przez przytrzymanie lub dotknięcie przełącznika czujnika na zewnętrznej klamce drzwi. ➤ Używanie systemu dostępu bezkluczowego str. 175	WŁ.*/WYŁ.
Automatyczne WŁ./WYŁ. zasilania	Włącza/wyłącza się automatycznie po zbliżeniu lub oddaleniu kluczyka. ➤ Automatyczne WŁ./WYŁ. zasilania str. 198	WŁ.*/WYŁ.

*1: Ustawienia domyślne

■ Ustawienia oświetlenia

Funkcje podlegające konfiguracji	Opis	Ustawienia podlegające konfiguracji
Czas wyłączenia oświetlenia wnętrza	Pozwala ustawić czas działania oświetlenia wnętrza po zamknięciu drzwi. ▶ Oświetlenie wnętrza str. 234	60s/30s^{*1}/15s
Automatyczny wyłącznik reflektorów	Służy do ustawiania czasu działania świateł zewnętrznych po zamknięciu drzwi kierowcy. ▶ Funkcja automatycznego wyłączenia świateł str. 203	60s/30s/15s^{*1}/0s
Światła przednie zintegrowane z wycieraczkami	Umożliwia wybór opcji włączania/wyłączania funkcji reflektorów i działania wycieraczek, gdy przełącznik reflektorów znajduje się w położeniu AUTO . ▶ Światła przednie zintegrowane z wycieraczkami str. 203	WŁ.^{*1}/WYŁ.

*1: Ustawienia domyślne

■ Ustawienia drzwi / okna

Funkcje podlegające konfiguracji	Opis	Ustawienia podlegające konfiguracji
Ustawienie wysuwania zewnętrznej klamki	Pozwala włączyć/wyłączyć własne ustawienia wysuwania zewnętrznej klamki na pilocie z kluczykiem. <input checked="" type="checkbox"/> Używanie systemu dostępu bezkluczykowego str. 175	WŁ.*1/WYŁ.
Potwierdzenie blokady zamka centralnego	Włącza/wyłącza miganie świateł zewnętrznych po zablokowaniu/odblokowaniu drzwi pilotem. <input checked="" type="checkbox"/> Używanie systemu dostępu bezkluczykowego str. 175	WŁ.*1/WYŁ.
Czas ponownego blokowania drzwi	Pozwala ustawić czas automatycznej blokady po odblokowaniu pojazdu pilotem z kluczykiem bez otwierania żadnych drzwi. <input checked="" type="checkbox"/> Użycie pilota zdalnego sterowania zamkami str. 178	90s/60s/30s*1

*1: Ustawienia domyślne

■ Inform. o przeglądzie*

Funkcje podlegające konfiguracji	Opis	Ustawienia podlegające konfiguracji
Inform. o przeglądzie	Zeruje informacje dotyczące przeglądów. <input checked="" type="checkbox"/> System przypominania o przeglądzie * str. 576	Wyb. poz. do wyzer.

* Dostępne w niektórych wersjach

Domyślne ustawienia wszystkich parametrów

Zerowanie wszystkich ustawień menu oraz ustawień użytkownika do domyślnych ustawień fabrycznych.

Przywracanie domyślnych ustawień ogólnych

1. Wybrać **Ustawienia ogólne**.
2. Wybrać **System**.
3. Wybrać **Wyzeruj ust. fabr.**
 - ▶ Na ekranie wyświetli się komunikat potwierdzający.
4. Wybrać **Kontynuuj**, aby wyzerować ustawienia.
5. Wybrać ponownie **Kontynuuj**, aby wyzerować ustawienia.
 - ▶ System zostanie uruchomiony ponownie.

Przywracanie domyślnych ustawień pojazdu

1. Wybrać **Ustawienia pojazdu**.
2. Wybrać **Domyślnie**.
3. Wybrać **Tak**.

» Domyślne ustawienia wszystkich parametrów

W przypadku sprzedaży pojazdu należy przywrócić wszystkie ustawienia domyślne i usunąć wszystkie dane osobiste.

Opcja **Wyzeruj ust. fabr.** może zresetować wszystkie ustawienia do ustawień fabrycznych.

Zestaw głośnomówiący

Zestaw głośnomówiący (HFT) umożliwia wykonywanie i odbieranie połączeń za pośrednictwem systemu audio pojazdu bez konieczności korzystania z telefonu komórkowego.

Przyciski zestawu głośnomówiącego

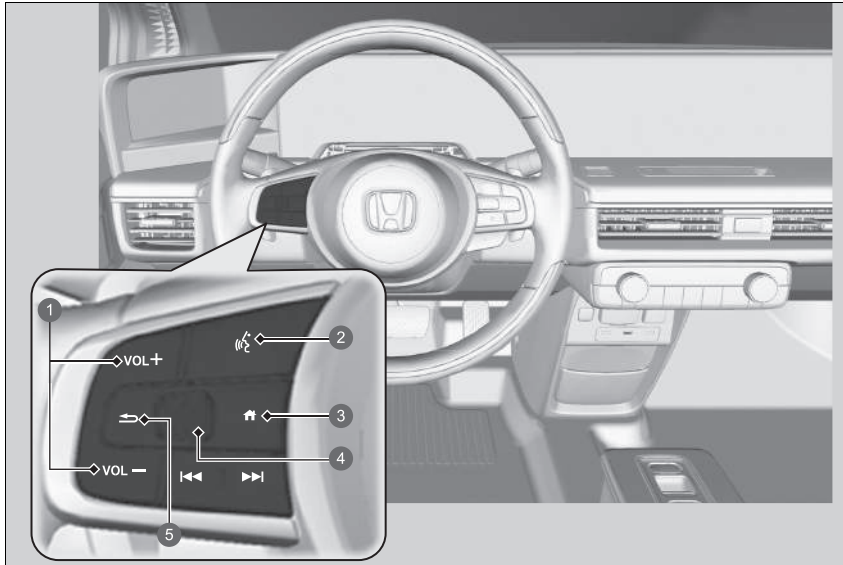

- ❶ Przyciski **VOL +** / **VOL -** (Głośność)
- ❷ Przycisk **Mów** (Mów)
- ❸ Przycisk **Strona główna** (Strona główna)
- ❹ Lewe pokrętko wyboru
- ❺ Przycisk **Wróć** (Wróć)

Zestaw głośnomówiący

Umieścić telefon w strefie dobrego odbioru.

Aby można było korzystać z systemu HFT, trzeba posiadać telefon komórkowy z modulem *Bluetooth*. Wykaz kompatybilnych telefonów, opis procedury parowania oraz funkcji specjalnych można uzyskać w ASO.

Aby można było skorzystać z systemu, parametr **Bluetooth** musi mieć wartość **WŁ**.

➤ **Ustawienia telefonu** str. 346

Wskazówki dotyczące poleceń głosowych

- Należy skierować wyloty wentylacji z dala od sufitu i zamknąć okna, ponieważ hałas z zewnątrz może zakłócać pracę mikrofonów.
- Naciśnięcie przycisku **Mów**, jeśli numer ma zostać wywołany za pomocą nazwy lub numeru z książki telefonicznej. Po sygnale dźwiękowym należy mówić wyraźnie i naturalnie.
- Jeśli mikrofon zarejestruje głosy jeszcze innych osób, polecenie może zostać źle zrozumiane.
- Aby zmienić poziom głośności, użyć przycisku **VOL** (regulacja głośności) lub przycisków zdalnego sterowania systemem audio na kierownicy.

Jeśli w systemie nie będzie wpisu ulubionego kontaktu, na ekranie pojawi się wyskakujące powiadomienie.

➤ **Ulubione kontakty** str. 351

Przycisk  **(Mów):** nacisnąć, aby przejść do portalu głosowego.

Przycisk  **(Strona główna):** nacisnąć, aby powrócić do ekranu głównego interfejsu informacji kierowcy.

Lewe pokrętło wyboru: nacisnąć przycisk  (Strona główna) i przewinąć w górę lub w dół, aby wybrać  (Telefon) w interfejsie informacji kierowcy, a następnie nacisnąć lewe pokrętło wyboru.

Podczas odbierania połączenia ekran połączenia przychodzącego jest wyświetlany w interfejsie informacji kierowcy. Połączenie można odebrać za pomocą lewego pokrętła wyboru.

➤ **Odbieranie połączeń** str. 355

Przycisk  **(Wróć):** nacisnąć, aby wrócić do poprzedniego ekranu lub anulować polecenie.

▶▶ Zestaw głośnomówiący

Komunikacja bezprzewodowa *Bluetooth*[®]
Nazwa i logo produktu *Bluetooth*[®] są zastrzeżonymi znakami towarowymi firmy *Bluetooth* SIG, Inc. używanymi przez firmę Honda Motor Co., Ltd. na podstawie licencji. Inne znaki towarowe i nazwy handlowe należą do ich właścicieli.

Ograniczenia systemu HFT

Połączenie przychodzące na zestawie głośnomówiącym przerwie odtwarzanie w systemie audio. Zostanie ono wznowione po zakończeniu połączenia.

■ Wyświetlacz stanu zestawu głośnomówiącego

Na ekranie Audio/Informacje wyświetla się komunikat informujący o przychodzącym połączeniu.

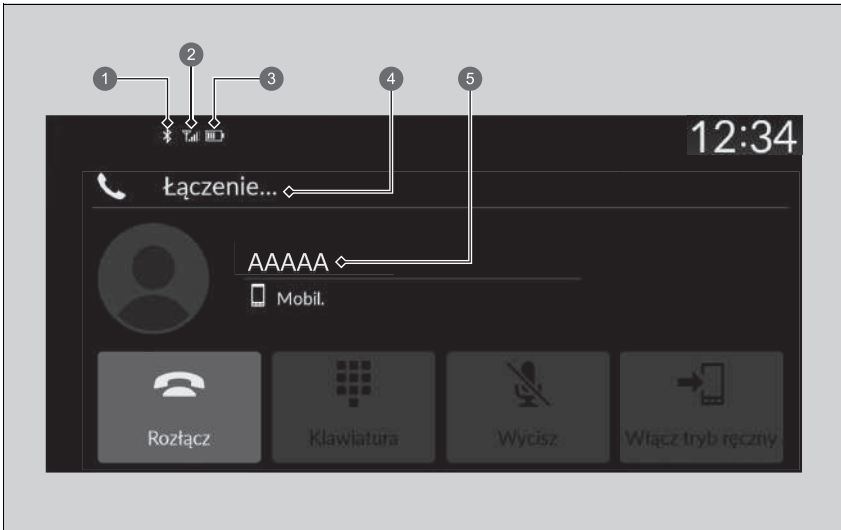

- ❶ Wskaźnik *Bluetooth*®
Pojawia się, gdy telefon jest podłączony do zestawu głośnomówiącego.
- ❷ Siła sygnału
- ❸ Stan poziomu naładowania akumulatora
- ❹ Tryb zestawu głośnomówiącego
- ❺ Nazwa rozmówcy (w razie zarejestrowania)/numer rozmówcy (w razie niezarejestrowania)

▶▶ Wyświetlacz stanu zestawu głośnomówiącego

Informacja, która pojawia się na ekranie Audio/Informacje, różni się w zależności od używanego telefonu.

■ Ograniczenia dotyczące sterowania w trybie ręcznym

Niektóre funkcje obsługiwane ręcznie są wyłączone lub niedostępne podczas jazdy. Nie można wybrać opcji, która jest w kolorze szarym, dopóki pojazd znajduje się ruchu.

Przy wydawaniu poleceń głosowych podczas jazdy można korzystać wyłącznie z nazw i numerów zapisanych w książce telefonicznej.

➤ **Ulubione kontakty** str. 351

Menu HFT

Aby można było korzystać z systemu, zasilanie musi być ustawione w trybie AKCESORIA lub WŁĄCZONE. Wybrać **Telefon**, aby wyświetlić ekran telefonu.

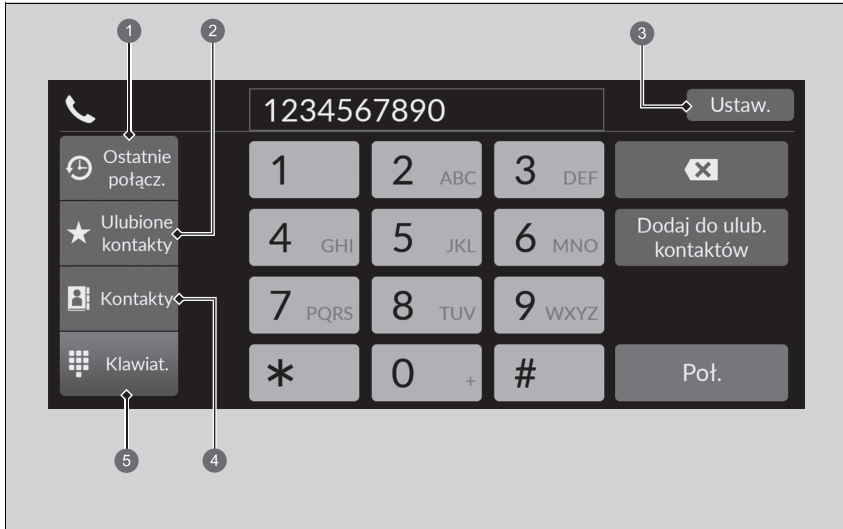

- ❶ Ostatnie połączenia
- ❷ Ulubione kontakty
- ❸ Ustawienia
- ❹ Kontakty
- ❺ Klawiatura

Menu HFT

Podczas jazdy pewne funkcje są ograniczone.

Ostatnie połączeni: wyświetla ostatnie wybrane, odebrane i nieodebrane połączenia.

➤ **Nawiązywanie połączenia za pomocą ostatnich połączeń** str. 353

Ulubione kontakty: wybiera wybrany numer we wpisie Ulubione kontakty.

➤ **Nawiązywanie połączenia za pomocą wpisu ulubionych kontaktów** str. 353

Ustawienia: zmienia ustawienia telefonu.

➤ **Ekran ustawień telefonu** str. 345

Kontakty: wyświetla książkę telefoniczną sparowanego telefonu.

➤ **Aby nawiązać połączenie za pomocą zaimportowanej książki telefonicznej** str. 354

Klawiatura: umożliwia wprowadzenie numeru telefonu, który ma być wybrany.

➤ **Aby nawiązać połączenie, wykorzystując numer telefonu** str. 354

Ekran ustawień telefonu

Aby wyświetlić ekran ustawień telefonu, wybrać **Ustawianie** na ekranie telefonu.

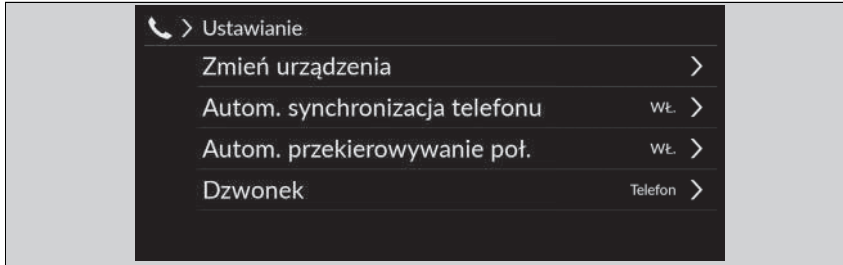

Zmień urządzenia: umożliwi sparowanie nowego telefonu z systemem i podłączenie, odłączenie lub usunięcie sparowanego urządzenia.

➤ **Ustawienia telefonu** str. 346

Autom. synchronizacja telefonu: ustawia automatyczne importowanie danych z książki telefonicznej i ostatnich połączeń po sparowaniu telefonu z zestawem głośnomówiącym.

➤ **Automatyczne importowanie listy kontaktów i ostatnich połączeń z telefonu komórkowego** str. 349

Autom. przekierowywanie poł.: automatyczne przekazywanie połączeń z telefonu do zestawu głośnomówiącego po wejściu do pojazdu.

➤ **Automatyczne przesyłanie** str. 350

Dzwonek: Umożliwia wybór dźwięku dzwonka.

➤ **Dzwonek** str. 350

■ Ustawienia telefonu

■ Konfiguracja *Bluetooth*®

Funkcję *Bluetooth*® można włączyć lub wyłączyć.

1. Wybrać **Ustawienia ogólne**.
2. Wybrać **Połączenia**.
3. Wybrać **Bluetooth**.
4. Wybrać **Opcje**.
5. Wybrać **Bluetooth**, a następnie **Wł.**

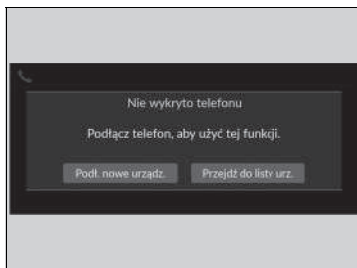

■ Aby sparować telefon komórkowy (przy braku innego telefonu sparowanego z systemem)

1. Wybrać **Telefon**.
2. Wybrać **Podł. nowe urządz.**
3. Sprawdzić, czy telefon jest w trybie wykrywania lub wyszukiwania.
4. Wybrać w telefonie **Honda HFT**.
 - ▶ Jeśli telefon ma zostać sparowany z tym systemem audio, wybrać opcję **Szukaj urządzeń**, a następnie wybrać telefon, gdy pojawi się na liście.
5. System wyświetla kod niezbędny do sparowania telefonu na ekranie Audio/Informacje.
 - ▶ Potwierdzić, czy kod wyświetlany na ekranie zgadza się z kodem telefonu. Procedura może różnić się w zależności od telefonu.
6. Wybrać żądane funkcje, a następnie wybrać **Podłącz**.
7. Na ekranie wyświetli się informacja, jeśli telefon zostanie poprawnie zsynchronizowany.
8. Wybrać **OK**.

☒ Ustawienia telefonu

Telefon kompatybilny ze standardem *Bluetooth* należy sparować przed rozpoczęciem wykonywania i odbierania połączeń za pomocą zestawu głośnomówiącego.

Wskazówki na temat parowania telefonu:

- Nie można sparować telefonu, jeśli pojazd porusza się.
- Można sparować do sześciu telefonów.
- Bateria telefonu może szybciej się wyladować, gdy telefon jest skojarzony z zestawem głośnomówiącym.

Po sparowaniu telefonu zostanie on wyświetlony na ekranie z następującymi ikonami.

: Telefon jest kompatybilny z systemem audio *Bluetooth*® Audio.







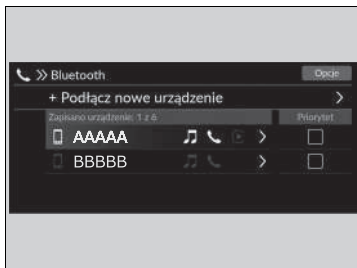

: Telefonu można używać z zestawem głośnomówiącym.

: Telefon jest kompatybilny z usługą Apple CarPlay.

Kiedy jest aktywne połączenie, funkcja parowania Apple CarPlay z dodatkowymi zgodnymi urządzeniami *Bluetooth*® jest niedostępna.



■ Aby zmienić telefon, który jest aktualnie sparowany z systemem

1. Wybrać **Telefon**.
2. Wybrać **Ustawienia**.
3. Wybrać **Zmień urządzenia**.
4. Wybrać telefon do podłączenia.
 - ▶ Zestaw głośnomówiący odłącza podłączony telefon i próbuje nawiązać połączenie z innym sparowanym telefonem.
 - ▶ Można ustawić priorytet podłączonego telefonu. Zaznaczyć pole wyboru dla telefonu, który ma mieć priorytet.
5. Wybrać  (audio),  (telefon) lub  (Apple CarPlay).
 - ▶  i  można wybrać równocześnie, jeśli jednak wybrano , nie można wybrać  i .
6. Wybrać **Zastosuj**.

■ Aby usunąć sparowany telefon

1. Wybrać **Telefon**.
2. Wybrać **Ustawienia**.
3. Wybrać **Zmień urządzenia**.
4. Wybrać telefon, który ma zostać usunięty.
5. Wybrać **Usuń**.
6. Na ekranie wyświetli się komunikat potwierdzający. Wybrać **Usuń**.

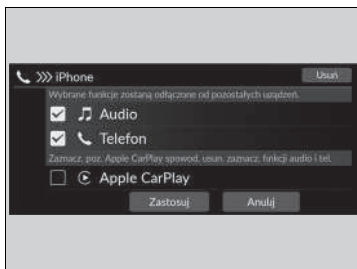

▶▶ Aby zmienić telefon, który jest aktualnie sparowany z systemem

Jeżeli nie zostały odnalezione lub sparowane inne telefony podczas próby zmiany telefonu, zestaw głośnomówiący poinformuje, że ponownie zostało nawiązane połączenie z pierwszym telefonem.

Aby sparować inne telefony, wybrać **+ Podłącz nowe urządzenie** na ekranie **Bluetooth**.

Automatyczne importowanie listy kontaktów i ostatnich połączeń z telefonu komórkowego









Po sparowaniu telefonu zawartość jego książki telefonicznej i ostatnie połączenia są automatycznie importowane do zestawu głośnomówiącego.

1. Wybrać **Telefon**.
2. Wybrać **Ustawienia**.
3. Wybrać **Automatyczna synchronizacja telefonu**.
4. wybrać **Wł.** lub **Wył.**
 - ▶ Ustawienie domyślne to **Wł.**

Automatyczne importowanie listy kontaktów i ostatnich połączeń z telefonu komórkowego

W niektórych telefonach należy włączyć funkcję importowania książki telefonicznej z telefonu komórkowego.

Po wybraniu nazwy z listy w książce telefonicznej telefonu komórkowego można zobaczyć ikonę kategorii. Ikony wskazują typy numerów, jakie są zapisane dla tej nazwy.

	Preferowany		Faks
	Dom		Samochód
	Komórkowy		System głosowy
	Praca		Inne
	Pager		

W niektórych telefonach może nie być możliwości importu ikon kategorii do zestawu głośnomówiącego.

Książka telefoniczna jest uaktualniana po każdym podłączeniu.

Ostatnie połączenia są uaktualniane po każdym nawiązaniu lub odebraniu połączenia.

■ Automatyczne przesyłanie

Jeśli kierowca wsiada do pojazdu w trakcie trwania rozmowy telefonicznej, połączenie zostanie automatycznie przekazane do zestawu głośnomówiącego.

1. Wybrać **Telefon**.
2. Wybrać **Ustawienia**.
3. Wybrać **Automatyczne przekierowywanie połączeń**.
4. wybrać **Wł.** lub **Wył.**
 - ▶ Ustawienie domyślne to **Wł.**

■ Dzwonek

Dźwięk dzwonka można zmienić.

1. Wybrać **Telefon**.
2. Wybrać **Ustawienia**.
3. Wybrać **Dzwonek**.
4. Wybrać **Pojazd** lub **Telefon**.
 - ▶ Ustawienie domyślne to **Telefon**.

☒ Dzwonek

Pojazd: Głośniki emitują stały dźwięk dzwonka.

Telefon: W zależności od marki i modelu telefonu komórkowego, po podłączeniu telefonu rozlegnie się dzwonek telefonu.

Ulubione kontakty

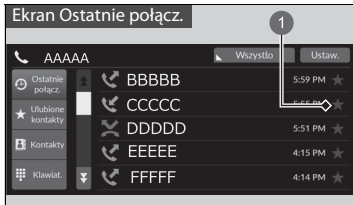

1 Ikona gwiazdki

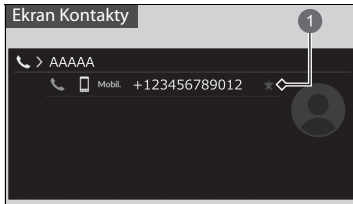

1 Ikona gwiazdki

■ Dodawanie ulubionych kontaktów

1. Wybrać **Telefon**.
2. Wybrać **Ostatnie połąc., Kontakty** lub **Klawiatura**.

Na ekranie Ostatnie połączenia lub Kontakty

3. Wybrać ikonę gwiazdki.

Na ekranie Klawiatura

3. Wybrać **Dodaj do ulub. kontaktów**.

- ▶ Jeśli ulubione kontakty zostaną prawidłowo zapisane, na ekranie wyświetli się powiadomienie.
- ▶ Aby usunąć ulubione kontakty, należy ponownie wybrać ikonę gwiazdki.



1 Dodaj do ulub. kontaktów

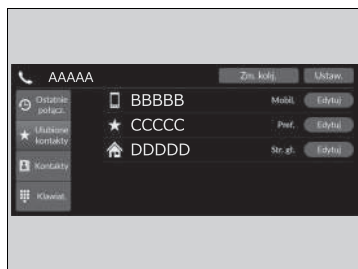

■ Edytowanie ulubionych kontaktów

1. Wybrać **Telefon**.
2. Wybrać **Ulubione kontakty**.
3. Wybrać **Edytuj** dla pozycji ulubionych kontaktów, która ma być edytowana.
4. Wybrać odpowiedni parametr.
5. Wybrać **Gotowe**.

■ Usuwanie ulubionych kontaktów

1. Wybrać **Telefon**.
2. Wybrać **Ulubione kontakty**.
3. Wybrać **Edytuj** dla pozycji ulubionych kontaktów, która ma zostać usunięta.
4. Wybrać **Usuń**.
5. Na ekranie wyświetli się komunikat potwierdzający. Wybrać **Tak**.

Wykonywanie połączeń



Połączenia można nawiązywać przez wprowadzenie numeru telefonu lub użycie zaimportowanych pozycji **Ostatnie połączenia**, **Ulubione kontakty** i **Kontakty**.

Nawiązywanie połączenia za pomocą ostatnich połączeń

Ostatnie połączenia są zapisywane według kategorii **Wszystko**, **Wybrane**, **Nieodebrane** oraz **Odebrane**.

1. Wybrać **Telefon**.
2. Wybrać **Ostatnie połączenia**.
 - ▶ Można sortować według kategorii **Wszystko**, **Wybrane**, **Nieodebrane** lub **Odebrane**. Wybrać ikonę w prawym górnym rogu ekranu.
3. Wybrać numer.
 - ▶ Wybieranie rozpoczyna się automatycznie.

Nawiązywanie połączenia za pomocą wpisu ulubionych kontaktów

1. Wybrać **Telefon**.
2. Wybrać **Ulubione kontakty**.
 - ▶ Kolejność wpisów ulubionych kontaktów można zmienić, wybierając **Zm. kolej.**
3. Wybrać numer.
 - ▶ Wybieranie rozpoczyna się automatycznie.

Wykonywanie połączeń

Po nawiązaniu połączenia słychać w słuchawkach głos osoby odbierającej.

Gdy jest aktywne połączenie z Apple CarPlay, nie można wykonywać połączeń telefonicznych za pomocą zestawu głośnomówiącego (HFT) — są one wykonywane wyłącznie z Apple CarPlay.

Nawiązywanie połączenia za pomocą ostatnich połączeń

Ostatnie połączenia pojawiają się tylko wtedy, gdy telefon jest podłączony do systemu.

Wszystko: wyświetla ostatnie wybrane, odebrane i nieodebrane połączenia.

Wybrane: wyświetla ostatnie połączenia wybrane.

Nieodebrane: wyświetla ostatnie połączenia nieodebrane.

Odebrane: wyświetla ostatnie połączenia odebrane.

■ Aby nawiązać połączenie za pomocą zaimportowanej książki telefonicznej

1. Wybrać **Telefon**.
2. Wybrać **Kontakty**.
3. Wybrać nazwę.
 - ▶ Można sortować według **imienia** lub **nazwiska**. Wybrać ikonę w prawym górnym rogu ekranu.
4. Wybrać numer.
 - ▶ Wybieranie rozpoczyna się automatycznie.

■ Aby nawiązać połączenie, wykorzystując numer telefonu

1. Wybrać **Telefon**.
2. Wybrać **Klawiatura**.
3. Wybrać numer.
 - ▶ Wprowadzić cyfry za pomocą klawiatury lub ekranu dotykowego.
4. Wybrać **Poł.**
 - ▶ Wybieranie rozpoczyna się automatycznie.

Odbieranie połączeń

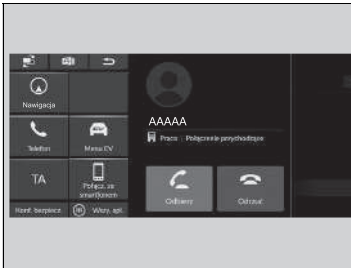

Połączeniu przychodzącemu towarzyszy sygnał nadejścia połączenia (jeśli jest włączony) i wyświetla się ekran **Połączenie przychodzące**.

Połączenie można odebrać za pomocą lewego pokrętki wyboru.

Aby odebrać połączenie, należy przewinąć w górę lub w dół, aby wybrać  (Odbierz) w interfejsie informacyjnym kierowcy,

a następnie nacisnąć lewe pokrętko wyboru.
▶ Aby odrzucić lub zakończyć połączenie, wybrać  (Odrzuć) w interfejsie informacyjnym kierowcy za pomocą lewego pokrętki wyboru.

» Odbieranie połączeń



Połączenie oczekujące

Wybrać  (Odbierz), aby zawiesić bieżące połączenie w celu odebrania połączenia przychodzącego.

Wybrać  za pomocą lewego pokrętki wyboru, aby powrócić do bieżącego połączenia.

Wybrać  (Odrzuć), aby zignorować połączenie przychodzące, którego użytkownik nie chce odebrać.

Wybrać  aby rozłączyć bieżące połączenie.

Można użyć ikon na ekranie Audio/Informacje zamiast przycisków  i  w interfejsie informacyjnym kierowcy.

■ Opcje podczas połączenia

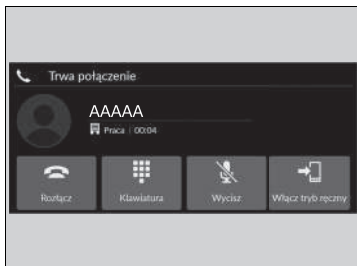

W trakcie połączenia dostępne są następujące opcje.

Klawiatura: wysyła numery podczas połączenia. Jest to przydatne w przypadku systemu telefonicznego z tonowym menu.

Wycisz: wycisza głos.

Włącz tryb ręczny: przelącza połączenie z zestawu głośnomówiącego na telefon.

Dostępne opcje są wyświetlone w dolnej części ekranu środkowego.

Wybrać opcję.

- ▶ Ikona wyciszenia jest wyświetlana po wybraniu opcji **Wycisz**, gdy wyświetlany jest ekran inny niż ekran telefonu. Wybrać ponownie opcję **Wycisz**, aby ją wyłączyć.

▶ Opcje podczas połączenia

Można skorzystać z ikon widocznych na ekranie Audio/Informacje.

iPod/Flash USB

W przypadku wystąpienia błędu podczas odtwarzania muzyki z iPod'a lub pamięci flash USB mogą zostać wyświetlone następujące komunikaty o błędzie. Jeśli nie można skasować komunikatu o błędzie, należy skontaktować się z ASO.

Komunikat błędu	Rozwiązanie
Urządzenie nie odpowiada	Pojawia się, gdy system nie potwierdza wykrycia iPod'a. Podłączyć ponownie iPod'a.
Ponawianie połączenia	
Plik nie może zostać odtworzony	Pojawia się, gdy pliki zapisane w pamięci USB są chronione prawem autorskim lub gdy ich format jest nieobsługiwany. Ten komunikat o błędzie pojawia się na około pięć sekund, a potem odtwarzany jest kolejny utwór.
Nieobsługiwane urządzenie	Pojawia się, gdy system nie komunikuje się z podłączonym urządzeniem. Jeśli komunikat pojawi się, gdy urządzenie jest już podłączone, należy zwrócić się do sprzedawcy urządzenia.
Wystąpił błąd ładowania podłączonego urządzenia USB. Po zatrzymaniu sprawdź zgodność urządzenia USB z użytym kablem i spróbuj ponownie.	Pojawia się, gdy podłączono niekompatybilne urządzenie. Odłączyć urządzenie. Następnie wyłączyć system audio i włączyć go ponownie. Nie podłączać ponownie urządzenia, które spowodowało ten problem.

Kompatybilne urządzenia iPod, iPhone i pamięci flash USB

■ Kompatybilne wersje iPod i iPhone

Model
iPod touch (generacja 5. i 6.) wyprodukowany w latach 2012–2015
iPhone 5/iPhone 5s/iPhone 5c/iPhone 6/iPhone 6 Plus/iPhone 6S/iPhone 6S Plus/ iPhone SE/iPhone 7/iPhone 7 Plus/iPhone 8/iPhone 8 Plus/iPhone X/iPhone XS/iPhone XS Max/iPhone XR

■ Pamięci przenośne USB

- Zaleca się stosowanie pamięci USB o pojemności 256 MB lub większej.
- Niektóre odtwarzacze cyfrowe audio mogą nie współpracować z systemem.
- Niektóre pamięci flash USB (np. urządzenie z blokadą zabezpieczającą) mogą nie działać.
- Niektóre pliki nie pozwalają na odtwarzanie dźwięku lub wyświetlanie informacji tekstowych.
- Niektóre wersje formatów MP3, WMA, AAC, FLAC, WAV, PCM/WAVE, MP4, AVI, MKV lub ASF/WMV mogą być nieobsługiwane.

▣ Kompatybilne wersje iPod i iPhone

System może nie współpracować ze wszystkimi wersjami oprogramowania zawartymi w tych urządzeniach.

▣ Pamięci przenośne USB

Pliki w pamięci flash USB są odtwarzane w kolejności zapisania. Kolejność ta może być inna niż pokazywana na komputerze PC lub na urządzeniu.

■ Polecane urządzenia

■ Plik MP4

Nośniki	Pamięć przenośna USB	
Profil (wersja MP4)	BaselineProfile/Level 3, MailProfile/Level 3.1 (MPEG4-AVC)	SimpleProfile/Level 5 (MPEG4)
Rozszerzenie nazwy pliku (wersja MP4)	.mp4/.m4v	
Zgodny kodek audio	AAC, MP3	
Zgodny kodek wideo	MPEG4-AVC (H.264)	MPEG4 (ISO/IEC 14496 Part.2)
Przepływność	10 Mb/s, 14 Mb/s (MPEG4-AVC)	8 Mb/s (MPEG4)
Maks. rozmiar obrazu	1280 × 720 pikseli (MPEG4-AVC)	720 × 576 pikseli (MPEG4)

■ Plik AVI

Nośniki	Pamięć przenośna USB		
Profil (wersja AVI)	BaselineProfile/Level 3, MailProfile/Level 3.1 (MPEG4-AVC)	SimpleProfile/Level 5 (MPEG4)	AdvancedProfile/Level 2, MainProfile/Level Medium, SimpleProfile/Level Medium (VC-1)
Rozszerzenie pliku (wersja AVI)	.avi		
Zgodny kodek audio	AAC, MP3, WMA		
Zgodny kodek wideo	MPEG4-AVC (H.264)	MPEG4 (ISO/IEC 14496 Part.2)	VC-1
Przepływność	10 Mb/s, 14 Mb/s (MPEG4-AVC)	8 Mb/s (MPEG4)	20 Mb/s, 10 Mb/s, 384 kb/s (VC-1)
Maks. rozmiar obrazu	1280 × 720 pikseli (MPEG4-AVC)	720 × 576 pikseli (MPEG4)	1280 × 720 pikseli, 720 × 480 pikseli, 352 × 288 pikseli (VC-1)

■ Plik MKV

Nośniki		Pamięć przenośna USB	
Profil (wersja MKV)	BaselineProfile/Level 3, MailProfile/Level 3.1 (MPEG4-AVC)	SimpleProfile/Level 5 (MPEG4)	AdvancedProfile/Level 2, MainProfile/Level Medium, SimpleProfile/Level Medium (VC-1)
Rozszerzenie pliku (wersja MKV)	.mkv		
Zgodny kodek audio	AAC, MP3		
Zgodny kodek wideo	MPEG4-AVC (H.264)	MPEG4 (ISO/IEC 14496 Part.2)	VC-1
Przepływność	10 Mb/s, 14 Mb/s (MPEG4-AVC)	8 Mb/s (MPEG4)	20 Mb/s, 10 Mb/s, 384 kb/s (VC-1)
Maks. rozmiar obrazu	1280 × 720 pikseli (MPEG4-AVC)	720 × 576 pikseli (MPEG4)	1280 × 720 pikseli, 720 × 480 pikseli, 352 × 288 pikseli (VC-1)

■ Plik ASF/WMV

Nośniki		Pamięć przenośna USB	
Profil (wersja ASF/WMV)	BaselineProfile/Level 3, MailProfile/Level 3.1 (MPEG4-AVC)	AdvancedProfile/Level 2, MainProfile/Level Medium, SimpleProfile/Level Medium (VC-1)	
Rozszerzenie pliku (wersja ASF/WMV)	.asf/.wmv		
Zgodny kodek audio	WMA		
Zgodny kodek wideo	MPEG4-AVC (H.264)	VC-1	
Przepływność	10 Mb/s, 14 Mb/s (MPEG4-AVC)	20 Mb/s, 10 Mb/s, 384 kb/s (VC-1)	
Maks. rozmiar obrazu	1280 × 720 pikseli (MPEG4-AVC)	1280 × 720 pikseli, 720 × 480 pikseli, 352 × 288 pikseli (VC-1)	

Informacje o licencjach typu Open Source

Aby uzyskać informacje na temat licencji typu Open Source, wykonać poniższą procedurę.

1. Wybrać **Ustawienia ogólne**.
2. Wybrać **System**.
3. Wybrać **Szczeg. informacje**.

■ Oprogramowanie wyświetlacza audio

Copyright 2014 jQuery Foundation i inni współautorzy
<http://jquery.com/>

Niniejszym zezwala się, bez żadnych opłat, każdej osobie, która weszła w posiadanie kopii niniejszego oprogramowania oraz przypisanej mu dokumentacji (zwanymi dalej „Oprogramowaniem”) na swobodne zarządzanie Oprogramowaniem, w tym między innymi na użytkowanie, kopiowanie, modyfikowanie, łączenie, publikowanie, dystrybuowanie, sublicencjonowanie i/lub odsprzedawanie kopii Oprogramowania oraz udzielanie osobom, które weszły w posiadanie Oprogramowanie tych samych praw, przy spełnieniu następujących warunków:

Powyższa informacja o prawach autorskich oraz niniejsze zezwolenie winny być dołączone do każdej pełnej lub częściowej kopii Oprogramowania.

OPROGRAMOWANIE DOSTARCZANE JEST W STANIE „W JAKIM JEST”, BEZ ŻADNYCH GWARANCJI WYRAŹNYCH LUB DOROZUMIANYCH, W TYM MIĘDZY INNYMI GWARANCJI WARTOŚCI HANDLOWEJ, PRZYDATNOŚCI DO OKREŚLONEGO CELU ORAZ NIENARUSZALNOŚCI. W ŻADNYM WYPADKU AUTORZY ANI WŁAŚCICIELE PRAW AUTORSKICH NIE PONOSZĄ ODPOWIEDZIALNOŚCI ZA ROSZCZENIA, SZKODY I ZOBOWIĄZANIA (NIEZALEŻNIE OD TEGO, CZY ICH PODSTAWĄ JEST PRAWO UMÓW, PRAWO DELIKTÓW CZY TEŻ INNA DZIEDZINA PRAWA) WYNIKŁE BEZPOŚREDNIO LUB POŚREDNIO Z OPROGRAMOWANIA, JEGO UŻYTKOWANIA BĄDŹ DZIAŁANIA.

Informacje licencyjne

■ Bluetooth

Nazwa i logo produktu *Bluetooth*[®] są zastrzeżonymi znakami towarowymi firmy Bluetooth SIG, Inc. używanymi przez firmę Panasonic Automotive Systems Co., Ltd. na podstawie licencji. Inne znaki towarowe i nazwy handlowe należą do ich właścicieli.

<https://www.bluetooth.com/develop-with-bluetooth/marketing-branding/>



■ Windows Media

Ten produkt jest chroniony określonymi prawami własności intelektualnej firmy Microsoft. Używanie lub dystrybucja takich technologii poza tym produktem jest zabroniona bez licencji firmy Microsoft.

■ Apple

„Made for iPod” oraz „Made for iPhone” oznaczają, że akcesoria elektroniczne zostały zaprojektowane specjalnie do podłączania odpowiednio iPod'a lub telefonu iPhone i zostały certyfikowane przez producenta jako spełniające standardy firmy Apple. Firma Apple nie ponosi odpowiedzialności za działanie tego urządzenia ani za jego zgodność z normami bezpieczeństwa i przepisami. Należy pamiętać, że korzystanie z tego akcesorium z odtwarzaczem iPod lub telefonem iPhone może mieć wpływ na działanie sieci bezprzewodowej.

Apple, logo Apple, iPhone, iPod touch są znakami towarowymi firmy Apple Inc. zarejestrowanymi w Stanach Zjednoczonych i innych krajach. Apple CarPlay, iPod, iPhone, iTunes, Siri i Lightning są znakami towarowymi firmy Apple Inc. App Store jest znakiem usługowym firmy Apple Inc.



■ MPEG

Mpeg4 Visual

TEN PRODUKT JEST LICENCJONOWANY W RAMACH LICENCJI NA PORTFEL PATENTÓW MPEG-4 VISUAL DO UŻYTKU PRYWATNEGO I NIEKOMERCYJNEGO PRZEZ KONSUMENTA (i) KODOWANIE WIDEO ZGODNIE ZE STANDARDEM MPEG-4 VISUAL („MPEG-4 VIDEO”) I/LUB (ii) DEKODOWANIE WIDEO MPEG-4, KTÓRE ZOSTAŁO ZAKODOWANE PRZEZ KONSUMENTA ZAANGAŻOWANEGO W DZIAŁALNOŚĆ OSOBISTĄ I NIEKOMERCYJNĄ I/LUB UZYSKANE OD DOSTAWCY WIDEO LICENCJONOWANEGO PRZEZ MPEG LA W CELU ZAPEWNIENIA OBRAZU W FORMACIE MPEG-4. NIE UDZIELA SIĘ ŻADNEJ LICENCJI ANI NIE JEST ONA DOROZUMIANA W PRZYPADKU ŻADNEGO INNEGO ZASTOSOWANIA. DODATKOWE INFORMACJE, W TYM DOTYCZĄCE ZASTOSOWAŃ PROMOCYJNYCH, WEWNĘTRZNYCH I KOMERCYJNYCH ORAZ LICENCJI, MOŻNA UZYSKAĆ OD FIRMY MPEG LA, LLC. PATRZ [HTTP://WWW.MPEGLA.COM](http://www.mpegla.com).

VC-1

PRODUKT JEST LICENCJONOWANY NA PODSTAWIE LICENCJI NA KORZYSTANIE Z PATENTÓW VC-1 DO OSOBISTEMO I NIEKOMERCYJNEGO UŻYTKU KONSUMENTA W CELU (I) KODOWANIA WIDEO ZGODNIE ZE STANDARDEM VC-1 („WIDEO VC-1”) I/LUB (II) DEKODOWANIA WIDEO VC-1, KTÓRE ZOSTAŁO ZAKODOWANE PRZEZ KONSUMENTA ZAANGAŻOWANEGO W DZIAŁALNOŚĆ OSOBISTĄ ORAZ DZIAŁALNOŚĆ NIEKOMERCYJNĄ I/LUB ZOSTAŁO UZYSKANE OD DOSTAWCY USŁUG WIDEO POSIADAJĄCEGO LICENCJĘ NA DOSTARCZANIE WIDEO VC-1. NIE UDZIELA SIĘ ŻADNEJ LICENCJI ANI NIE JEST ONA DOROZUMIANA W PRZYPADKU ŻADNEGO INNEGO ZASTOSOWANIA. DODATKOWE INFORMACJE MOŻNA UZYSKAĆ OD FIRMY MPEG LA, L.L.C. PATRZ [HTTP://WWW.MPEGLA.COM](http://www.mpegla.com).

AVC/H.264

TEN PRODUKT JEST LICENCJONOWANY NA PODSTAWIE PORTFELA PATENTÓW LICENCJI AVC W CELU OSOBISTEGO I NIEKOMERCYJNEGO WYKORZYSTANIA PRZEZ KONSUMENTA DO (I) KODOWANIA WIDEO ZGODNIE ZE STANDARDEM AVC („WIDEO AVC”). I/LUB (II) DEKODOWANIA WIDEO AVC, KTÓRE ZOSTAŁO ZAKODOWANE PRZEZ KONSUMENTA ZAANGAŻOWANEGO W OSOBISTĄ I NIEKOMERCYJNĄ DZIAŁALNOŚĆ I/LUB ZOSTAŁO UZYSKANE OD DOSTAWCY USŁUG WIDEO POSIADAJĄCEGO LICENCJĘ NA DOSTARCZANIE WIDEO AVC. NIE UDZIELA SIĘ ŻADNEJ LICENCJI ANI NIE JEST ONA DOROZUMIANA W PRZYPADKU ŻADNEGO INNEGO ZASTOSOWANIA. DODATKOWE INFORMACJE MOŻNA UZYSKAĆ OD FIRMY MPEG LA, L.L.C. PATRZ [HTTP://WWW.MPEGLA.COM](http://www.mpegla.com).

Informacje prawne dotyczące Apple CarPlay / Android Auto

■ INSTRUKCJA OBSŁUGI, LICENCJA/OŚWIADCZENIA ODPOWIEDZIALNOŚCI

WYKORZYSTANIE APLIKACJI APPLE CARPLAY PODLEGA ZAAKCEPTOWANYM PRZEZ UŻYTKOWNIKA WARUNKOM UŻYTKOWANIA APLIKACJI CARPLAY, BĘDĄCYMI CZĘŚCIĄ WARUNKÓW UŻYTKOWANIA SYSTEMU APPLE iOS. W PODSUMOWANIU, WARUNKI UŻYTKOWANIA APLIKACJI CARPLAY WYŁĄCZAJĄ FIRMĘ APPLE I JEJ DOSTAWCÓW USŁUG Z ODPOWIEDZIALNOŚCI ZA NIEPRAWIDŁOWE DZIAŁANIE USŁUG LUB ZAPRZESTANIE ICH ŚWIADCZENIA; ŚCIŚLE OGRANICZAJĄ POZOSTAŁE ZOBOWIĄZANIA FIRMY APPLE I JEJ DOSTAWCÓW USŁUG; OPISUJĄ RODZAJ INFORMACJI O UŻYTKOWNIKU (NP. LOKALIZACJA, PRĘDKOŚĆ I STAN POJAZDU) GROMADZONYCH I PRZECHOWYWANYCH PRZEZ FIRMĘ APPLE I JEJ DOSTAWCÓW USŁUG; ORAZ OPISUJĄ NIEKTÓRE POTENCJALNE RYZYKA ZWIĄZANE Z UŻYTKOWANIEM APLIKACJI CARPLAY, Z UWZGLĘDNIENIEM MOŻLIWEGO ROZPROSZENIA UWAGI KIEROWCY. SZCZEGÓŁOWE INFORMACJE DOTYCZĄCE WYKORZYSTANIA I ZARZĄDZANIA PRZEZ FIRMĘ APPLE DANymi PRZESŁANYMI ZA POŚREDNICTWEM APLIKACJI CARPLAY ZAWARTO W POLITYCE PRYWATNOŚCI FIRMY APPLE.

WYKORZYSTANIE APLIKACJI ANDROID AUTO PODLEGA ZAAKCEPTOWANYM PRZEZ UŻYTKOWNIKA WARUNKOM UŻYTKOWANIA APLIKACJI ANDROID AUTO, NA KTÓRE UŻYTKOWNIK MUSI WYRAZIĆ ZGODĘ W MOMENCIE POBRANIA APLIKACJI ANDROID AUTO NA TELEFON Z SYSTEMEM ANDROID. W PODSUMOWANIU, WARUNKI UŻYTKOWANIA APLIKACJI ANDROID AUTO WYŁĄCZAJĄ FIRMĘ GOOGLE I JEJ DOSTAWCÓW USŁUG Z ODPOWIEDZIALNOŚCI ZA NIEPRAWIDŁOWE DZIAŁANIE USŁUG LUB ZAPRZESTANIE ICH ŚWIADCZENIA; ŚCIŚLE OGRANICZAJĄ POZOSTAŁE ZOBOWIĄZANIA FIRMY GOOGLE I JEJ DOSTAWCÓW USŁUG; OPISUJĄ RODZAJ INFORMACJI O UŻYTKOWNIKU (NP. LOKALIZACJA, PRĘDKOŚĆ I STAN POJAZDU) GROMADZONYCH I PRZECHOWYWANYCH PRZEZ FIRMĘ GOOGLE I JEJ DOSTAWCÓW USŁUG; ORAZ OPISUJĄ NIEKTÓRE POTENCJALNE RYZYKA ZWIĄZANE Z UŻYTKOWANIEM APLIKACJI ANDROID AUTO, Z UWZGLĘDNIENIEM MOŻLIWEGO ROZPROSZENIA UWAGI KIEROWCY. SZCZEGÓŁOWE INFORMACJE DOTYCZĄCE WYKORZYSTANIA I ZARZĄDZANIA PRZEZ FIRMĘ GOOGLE DANymi PRZESŁANYMI ZA POŚREDNICTWEM APLIKACJI ANDROID AUTO ZAWARTO W POLITYCE PRYWATNOŚCI FIRMY GOOGLE.

WYŁĄCZENIE ODPOWIEDZIALNOŚCI Z TYTUŁU GWARANCJI; OGROMACZENIA ODPOWIEDZIALNOŚCI

UŻYTKOWNIK PRZYJMUJE DO WIADOMOŚCI I AKCEPTUJE FAKT, ŻE UŻYTKOWANIE APPLE CARPLAY I ANDROID AUTO („APLIKACJI”) ODBYWA SIĘ NA JEGO WŁASNĄ ODPOWIEDZIALNOŚĆ ORAZ ŻE CAŁKOWITA ODPOWIEDZIALNOŚĆ ZWIĄZANA Z ZADOWALAJĄCĄ JAKOŚCIĄ, WYDAJNOŚCIĄ, DOKŁADNOŚCIĄ I DZIAŁANIEM LEŻY W JEGO GESTII I W MAKSYMALNYM ZAKRESIE, NA JAKI POZWALAJĄ PRZEPISY PRAWA. APLIKACJE DOSTARCZANE SĄ W STANIE „W JAKIM SĄ” I „W JAKIM SĄ DOSTĘPNE” ZE WSZYSTKIMI SWOIMI WADAMI I BEZ ŻADNEJ DALSZEJ GWARANCJI, ZAŚ FIRMA HONDA NINIEJSZYM OŚWIADCZA, ŻE NIE PONOSI ODPOWIEDZIALNOŚCI ZA GWARANCJE I WARUNKI DOTYCZĄCE APLIKACJI USTANAWIAJĄCE ODPOWIEDZIALNOŚĆ Z TYTUŁU GWARANCJI JAKOŚCI LUB RĘKOJMI WYRAŻNEJ, DOROZUMIANEJ LUB USTAWOWEJ, W TYM MIĘDZY INNYMI WSZELKIEJ DOROZUMIANEJ GWARANCJI WARTOŚCI HANDLOWEJ, ZADOWALAJĄCEJ JAKOŚCI, PRZYDATNOŚCI DO OKREŚLONEGO CELU, DOKŁADNOŚCI, NIEZAKŁÓCONEGO WYKORZYSTANIA ORAZ BRAKU NARUSZENIA PRAW OSÓB TRZECICH. ŻADNE USTNE LUB PISEMNE INFORMACJE LUB PORADY UDZIELONE PRZEZ FIRMĘ HONDA LUB JEJ AUTORYZOWANEGO PRZEDSTAWICIELA NIE BĘDĄ STANOWIĆ PODSTAWY GWARANCJI. PRZYKŁADOWO, ALE BEZ OGRANICZANIA SIĘ DO, FIRMA HONDA NIE UDZIELA ŻADNYCH GWARANCJI DOTYCZĄCYCH DOKŁADNOŚCI DANYCH ZAPEWNIANYCH PRZEZ APLIKACJE, TAKICH JAK DOKŁADNOŚĆ WSKAZYWANIA KIERUNKÓW, SZACOWANY CZAS PODRÓŻY, OGRANICZENIA PRĘDKOŚCI, WARUNKI DROGOWE, WIADOMOŚCI, POGODA, NATĘŻENIE RUCHU LUB INNE TREŚCI DOSTARCZANE PRZEZ FIRMY APPLE I GOOGLE, ICH FILIE LUB DOSTAWCÓW ZEWNĘTRZNYCH. FIRMA HONDA NIE UDZIELA GWARANCJI ZWIĄZANYCH Z UTRATĄ DANYCH APLIKACJI, KTÓRE MOGĄ ZOSTAĆ UTRACONE W DOWOLNYM MOMENCIE. FIRMA HONDA NIE GWARANTUJE, ŻE APLIKACJE I ŚWIADCZONE W ICH RAMACH USŁUGI BĘDĄ DOSTARCZANE PRZEZ CAŁY CZAS LUB ŻE WYBRANE BĄDŹ WSZYSTKIE USŁUGI BĘDĄ DOSTĘPNE W DANYM CZASIE LUB LOKALIZACJI. PRZYKŁADOWO, ŚWIADCZENIE USŁUG MOŻE ZOSTAĆ WSTRZYMANE BĄDŹ PRZERWANE BEZ POWIADOMIENIA NA CZAS NAPRAW, KONSERWACJI, USPRAWNIANIA ZABEZPIECZEŃ, AKTUALIZACJI ITD., W ZWIĄZKU Z CZYM USŁUGI TE MOGĄ NIE BYĆ DOSTĘPNE W REGIONIE LUB LOKALIZACJI UŻYTKOWNIKA. PONADTO UŻYTKOWNIK PRZYJMUJE DO WIADOMOŚCI, ŻE ZMIANY W TECHNOLOGIACH WYKORZYSTYWANYCH PRZEZ STRONY TRZECIE LUB W PRZEPISACH PRAWNYCH MOGĄ DOPROWADZIĆ DO PRZESTARZAŁOŚCI LUB UNIEMOŻLIWIĆ KORZYSTANIE Z USŁUG I APLIKACJI.

W ZAKRESIE, NA JAKI POZWALAJĄ PRZEPISY PRAWA, FIRMA HONDA I JEJ FILIE NIE PRZYJMUJĄ ODPOWIEDZIALNOŚCI ZA OBRAŻENIA CIAŁA ANI ZA ŻADNE INNE SZKODY UBOCZNE, WYMIERNE, POŚREDNIE CZY WYNIKOWE, W TYM MIĘDZY INNYMI ZWIĄZANE Z UTRATĄ ZYSKÓW LUB DANYCH, PRZERWAMI W PRZESYŁE DANYCH ORAZ INNYMI SZKODAMI I STRATAMI WYNIKAJĄCYMI Z UŻYTKOWANIA LUB NIEUMIĘJNOŚCI UŻYTKOWANIA APLIKACJI LUB ZWIĄZANYCH Z NIMI INFORMACJI BEZ WZGLĘDU NA TO, W JAKI SPOŚÓB ONE ZAISTNIAŁY, A TAKŻE BEZ WZGLĘDU NA PODSTAWĘ ZOBOWIĄZAŃ (NIEZALEŻNIE OD TEGO, CZY JEST NIĄ PRAWO UMÓW, PRAWO DELIKTÓW CZY TEŻ INNA DZIEDZINA PRAWA), NAWET W PRZYPADKU, GDY FIRMA HONDA ZOSTAŁA UPREDZONA O MOŻLIWOŚCI ZAISTNIENIA TAKICH SZKÓD. NIEKTÓRE KRAJE I SYSTEMY PRAWNE NIE DOPUSZCZAJĄ WYJĄTKÓW LUB OGRANICZEŃ ZWIĄZANYCH ZE SZKODAMI, ZATEM OGRANICZENIA TE MOGĄ NIE OBOWIĄZYWAĆ W PRZYPADKU UŻYTKOWNIKA. OGRANICZENIA TE MAJĄ ZASTOSOWANIE NAWET W PRZYPADKU, GDY POWYŻSZE ŚRODKI NAPRAWCZE NIE ODNIOŚĄ ZAMIERZONEGO SKUTKU.

Automatyczne wzywanie pomocy

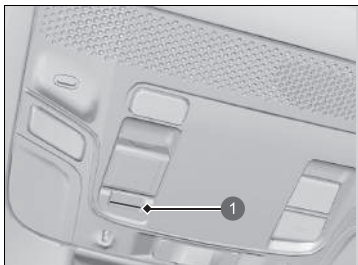

1 Wskaźnik układu eCall

- Nr VIN
- Typ pojazdu (osobowy lub dostawczy)
- Rodzaj zmagazynowanej energii, którą wykorzystuje napęd pojazdu (benzyna/olej napędowy/CNG/LPG/elektryczność/wodór)
- Trzy ostatnie lokalizacje pojazdu
- Kierunek podróży
- Tryb uruchamiania (automatyczny lub mechaniczny)
- Sygnatura czasowa

Przy wywołaniu numeru alarmowego głośniki pojazdu są wyłączane, tak aby można było usłyszeć operatora.

Gdy tryb zasilania to WŁĄCZONE, wskaźnik eCall świeci na zielono przez 1 sekundę, a następnie na czerwono przez 1 sekundę.

Jeżeli pojazd brał udział w zderzeniu, dodatkowy układ bezpieczeństwa SRS spróbuje się połączyć z dyspozytorem centrum powiadamiania ratunkowego (CPR). Po ustanowieniu połączenia różnego rodzaju informacje na temat pojazdu są wysyłane do dyspozytora CPR, z którymi użytkownik będzie mógł mówić. Do informacji tych należą:

▣ Połączenie alarmowe (eCall)

Pojazd jest wyposażony w układ eCall do kontaktu z numerem 112.

Usługa eCall do kontaktu z numerem 112 jest publicznie dostępna i bezpłatna.

System eCall, automatycznie łączący się z numerem 112, jest aktywowany po ustawieniu zasilania w trybie WŁĄCZONE. W przypadku wystąpienia kolizji system określi siłę uderzenia na podstawie informacji zebranych od wbudowanych czujników i zależnie od tego, jak poważny był to wypadek, uruchomi wzywanie pomocy.

Zainstalowany w pojeździe układ eCall do kontaktu z numerem 112 można także w razie potrzeby aktywować ręcznie.

▣ **Samodzielne wezwanie pomocy** str. 370

Przetwarzanie danych osobowych przez zainstalowany w pojeździe układ eCall do kontaktu z numerem 112 musi być zgodne z zasadami ochrony danych osobowych przewidzianymi w dyrektywach 95/46/WE (zastąpionej przez dyrektywę 2016/679/WE) i 2002/58/WE, a w szczególności uwzględniać konieczność ochrony istotnych interesów osób prywatnych zgodnie z art. 7(d) dyrektywy 95/46/WE (zastąpionej przez dyrektywę 2016/679/WE).

Przetwarzanie takich danych jest ściśle ograniczone do celów, do których przeznaczony jest europejski numer alarmowy 112.

Jeżeli system eCall działa prawidłowo, lampka zaświeci się na zielono.

- Zielony: układ eCall jest gotowy do pracy.
- Miga na zielono: układ eCall jest połączony i wykonuje połączenie eCall do operatora PSAP.
- Powtarzające się krótkie mignięcia na czerwono: system eCall nie może się połączyć z operatorem. Lampka świeci w ten sposób przez 5 sekund, po czym zmienia kolor na zielony.

Jeśli w wyniku poważnej usterki układ eCall do kontaktu z numerem 112 zostanie wyłączony, osoby zajmujące miejsca w pojeździe otrzymają następujące ostrzeżenie:

- Lampka świeci na czerwono lub jest wygaszona: wystąpił problem z układem eCall. Jeżeli pomimo ponownego włączenia pojazdu lampka świeci na czerwono lub jest wygaszona, zlecić sprawdzenie układu ASO Honda.
- Lampka miga na czerwono: poziom akumulatora awaryjnego jest zbyt niski. Gdy zasilanie jest włączone, trwa ładowanie akumulatora. Po naładowaniu akumulatora do określonego poziomu lampka eCall zapala się na zielono.

▶▶ Połączenie alarmowe (eCall)

Odbiorcami danych przetwarzanych przez zamontowany w samochodzie układ eCall do połączeń z numerem 112 są odpowiednie publiczne punkty reagowania w sytuacjach zagrożenia, wyznaczone przez odpowiednie władze kraju, w którym się znajdują, odbierające informacje jako pierwsze oraz powiązane z jednolitym europejskim numerem alarmowym 112.

Samochód może NIE być w stanie połączyć się z operatorem PSAP, jeśli:

- Akumulator 12 V i akumulator rezerwowy mają zbyt mało energii.
- Pojazd znajduje się w obszarze bez odpowiedniego zasięgi sieci komórkowej.
- Występuje problem z samym układem eCall lub jego urządzeniami peryferyjnymi, takimi jak mikrofon lub głośniki.

Zapasowy akumulator został zaprojektowany do pracy przez co najmniej 3 lata; po tym czasie może wymagać wymiany.

Zapasowy akumulator nie jest dostępny w sprzedaży bezpośredniej. W celu wymiany skontaktować się z ASO Honda.

Samodzielne wezwanie pomocy

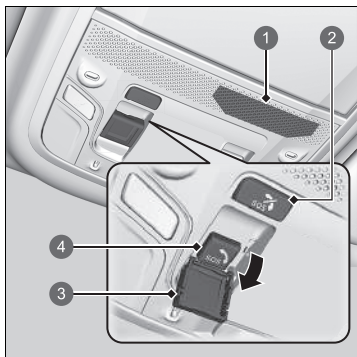

- 1 Mikrofon
- 2 Przycisk anulowania sygnału **SOS**
- 3 Osłona
- 4 Przycisk sygnału **SOS**

Przycisk **SOS** jest zabezpieczony osłoną. Aby z niego skorzystać, zdjąć osłonę.

Przy wywołaniu numeru alarmowego głośniki pojazdu są wyłączane, tak aby można było usłyszeć operatora.

Samodzielne wezwanie pomocy

NIE NACISKAĆ przycisku podczas jazdy. W razie potrzeby skontaktowania się z operatorem zatrzymać pojazd w bezpiecznym miejscu i nawiązać połączenie.

Jeżeli system eCall na początku nie mógł się połączyć z dyspozytorem CRP, będzie próbować ponownie aż do nawiązania połączenia. Jeśli jednak od czasu pierwszej próby połączenia upłynęły 2 minuty, system nie będzie więcej próbował nawiązać połączenia.

Przycisk anulowania **SOS** nie przerywa rozmowy, gdy połączenie z operatorem zostało już nawiązane.

▶▶ Połączenie alarmowe (eCall)**Poufność danych**

Zainstalowany w pojeździe układ eCall do połączeń z numerem 112 ma następujące cechy:

- Zabezpiecza dane zawarte w pamięci układu przed dostępem z zewnątrz, zanim układ eCall zostanie aktywowany.
- Podczas normalnej pracy nie może być wyśledzony.
- Dane zapisywane w pamięci wewnętrznej układu są automatycznie i na bieżąco usuwane.

Aby system mógł działać prawidłowo, dane dotyczące lokalizacji pojazdu w wewnętrznej pamięci układu są stale nadpisywane, tak aby zachować trzy ostatnie lokalizacje pojazdu.

Rejestr danych aktywności pokładowego układu eCall do połączeń z numerem 112 jest utrzymywany przez czas nie dłuższy, niż to niezbędne do obsługi połączenia alarmowego eCall, i w żadnym przypadku nie dłużej niż 13 godzin od chwili zainicjowania połączenia eCall.

▶▶ Połączenie alarmowe (eCall)

Prawa właściciela

Podmiot danych (właściciel pojazdu) ma prawo dostępu do danych, które go dotyczą, i żądania ich sprostowania, usunięcia lub zablokowania, jeżeli ich przetwarzanie nie jest zgodne z przepisami dyrektywy 95/46/WE (zastąpionej przez dyrektywę 2016/679/WE).

Osoby trzecie, którym te dane zostały ujawnione, muszą zostać powiadomione o takim sprostowaniu, usunięciu lub zablokowaniu przeprowadzonym w zgodzie z dyrektywą, chyba że jest to niemożliwe lub wymaga nieproporcjonalnie dużego nakładu pracy.

Podmiotowi danych przysługuje prawo złożenia skargi do właściwego organu ochrony danych, o ile uzna, że w wyniku przetwarzania jego danych osobowych jego prawa zostały naruszone.

Informacje serwisowe na temat systemu eCall firmy Honda:

W razie jakichkolwiek pytań na temat systemu eCall należy skontaktować się z biurem odpowiednim dla kraju, w którym użytkownik się znajduje. Listę biur można znaleźć w książce serwisowej lub na lokalnej stronie internetowej firmy Honda.



Jazda

W tym rozdziale omówiono jazdę oraz tankowanie.

Przed jazdą	374
Holowanie przyczepy	378
Podczas jazdy	
Włączanie zasilania.....	379
Środki ostrożności podczas jazdy	382
Skrzynia biegów	383
Zmiana biegów	384
Przełącznik trybu jazdy	391
Dźwigiemki wyboru tempa zwalniania	393
Sterowanie jednym pedałem	396
Układ dźwiękowych powiadomień ostrzegawczych	402
Ogranicznik prędkości maksymalnej	403
Inteligentny ogranicznik prędkości maksymalnej	408

Układ kontroli stabilności jazdy (VSA).....	416
Układ ostrzegania o niskim ciśnieniu w oponach	418
System monitorowania martwego pola widzenia w lusterkach (BSI)	421
System Honda Sensing	425
System ograniczający skutki kolizji CMBS	428
Kontrola hamowania przy niskiej prędkości.....	439
Tempomat adaptacyjny (ACC) z funkcją podążania przy niskiej prędkości	445
System utrzymywania pasa ruchu (LKAS).....	465
System zapobiegania zjechaniu z pasa ruchu	476

System infor. o oddalaniu się poj. poprzedzającego	482
System rozpoznawania znaków drogowych (TSR)	486
Przednia kamera.....	492
Radar.....	494
Czujniki sonarowe.....	495
Hamowanie	497
Parkowanie pojazdu	507
Kamera wieloobrazowa	517
Pilot parkowania Honda	531
Ładowanie	556
Oszczędność energii	570

Przygotowanie do jazdy

Przed rozpoczęciem jazdy należy sprawdzić następujące elementy.

■ Sprawdzenie pojazdu z zewnątrz

- Sprawdzić, czy nic nie zasłania szyb, kamer bocznych zamiast lusterek, świateł zewnętrznych lub innych części pojazdu.
 - ▶ Usunąć szron, śnieg lub lód.
 - ▶ Usunąć śnieg z dachu, ponieważ podczas jazdy może spaść na okno i ograniczyć pole widzenia. W przypadku zamarzniętych brył śniegu usunąć po zmięknięciu.
 - ▶ Przy usuwaniu lodu z miejsc wokół kół uważać, aby nie uszkodzić koła lub jego podzespołu.
- Upewnić się, że pokrywa silnika jest zamknięta.
 - ▶ Otwarcie pokrywy silnika podczas jazdy spowoduje zasłonięcie widoku do przodu.
- Sprawdzić, czy opony są w dobrym stanie.
 - ▶ Sprawdzić ciśnienie powietrza oraz stan i ślady wskazujące na nadmierne zużycie.
 - ✘ **Sprawdzanie i wymiana opon** str. 603
- Sprawdzić, czy żadna osoba lub przedmiot nie znajduje się za pojazdem lub przy nim.
 - ▶ Z wnętrza nie widać wszystkich miejsc wokół pojazdu.
- Odłączyć kabel ładowarki.

✘ Sprawdzenie pojazdu z zewnątrz

UWAGA

W przypadku zamarznięcia drzwi do stopienia lodu użyć letniej wody, polewając nią krawędzie drzwi. Nie próbować otwierać drzwi na siłę. Może to spowodować uszkodzenie gumowej uszczelki.

Nie otwierać ani nie zamykać na siłę drzwi w przypadku zamarzniętych szyb.

Pojazd jest wyposażony w mechanizm automatycznego opuszczania szyby przy otwartych drzwiach.

Jeśli nie można opuścić szyby, może ona ocierać o nadwozie pojazdu, gdy drzwi są otwarte lub zamknięte. Jeżeli szyba zamarzła, należy poleć ją ciepłą wodą, aby usunąć oblodzenie.

Po zakończeniu wytrzeć wszystko do sucha, aby uniknąć dalszego zamarzania.

Nie wlewać ciepłej wody do bębna zamka.

Zamarznięcie wody w otworze uniemożliwi włożenie kluczyka.

Sprawdzenie pojazdu wewnątrz

- Wszystkie przedmioty w pojeździe muszą być odpowiednio przechowywane i zabezpieczone.
 - ▶ Przewożenie zbyt dużej ilości bagażu lub jego nieprawidłowe ułożenie może wpływać na właściwości jezdne pojazdu, jego stabilność, skuteczność hamowania oraz opony, obniżając ogólny poziom bezpieczeństwa.
 - **Dopuszczalne obciążenia** str. 377
- Nie należy układać przedmiotów powyżej wysokości siedzeń.
 - ▶ Mogą one zasłaniać widok i w przypadku gwałtownego hamowania przemieścić się do przodu.
- Nie należy kłaść niczego w zagłębieniach na nogi przed fotelami przednimi. Wykładzina podłogowa musi być zamocowana.
 - ▶ Przedmiot lub niezamocowana wykładzina podłogowa może podczas jazdy zakłócać działanie pedałów hamulca i gazu.
- W przypadku przewożenia zwierząt nie mogą one przemieszczać się po wnętrzu pojazdu.
 - ▶ Mogą one przeszkodzić w jeździe i spowodować wypadek.
- Zamknąć wszystkie drzwi i pokrywę bagażnika.
- Wyregulować prawidłowo położenie siedzeń.
 - ▶ Wyregulować również zagłówek.
 - **Siedzenia** str. 226
 - **Regulacja pozycji przednich zagłówek** str. 231
- Ustawić prawidłowo system bocznych kamer zamiast lusterek, lusterko wsteczne ze zintegrowanym wyświetlaczem, lusterko wsteczne i kierownicę.
 - ▶ Wyregulować je, siedząc na prawidłowo ustawionym siedzeniu.
 - **Regulacja każdego typu lusterka** str. 215
 - **Regulacja położenia kierownicy** str. 214

▶ Sprawdzenie pojazdu wewnątrz

Ciepło z układu zasilania może doprowadzić do zapalenia się materiałów łatwopalnych pozostawionych w obszarze bagażowym, powodując pożar. Jeśli pojazd nie był używany przez dłuższy czas, sprawdzić i usunąć zanieczyszczenia, jakie mogły się w nim nagromadzić, takie jak sucha trawa czy liście, które opadły lub zostały przeniesione przez niewielkie zwierzęta jako materiał na gniazdo. Należy także sprawdzić, czy w obszarze bagażowym nie ma pozostałości łatwopalnych materiałów po obsłudze serwisowej pojazdu przeprowadzonej osobiście lub przez osoby trzecie.

Reflektory przednie są ustawiane fabrycznie i nie wymagają regulacji. Jednak w przypadku regularnego przewożenia ciężkich przedmiotów w bagażniku lub jazdy z przyczepą należy ponownie wyregulować ich ustawienie, korzystając z usług ASO lub wykwalifikowanego mechanika.

Pojazd jest wyposażony w automatyczny układ regulacji reflektorów, który samoczynnie koryguje kąt pionowego ustawienia światła mijania.

- Sprawdzić, czy elementy umieszczone na podłodze za fotelem przednim nie mogą wtoczyć się pod siedzenia.
 - ▶ Mogą one przeszkodzić w użyciu pedałów przez kierowcę lub zmianie położenia siedzeń.
- Wszystkie osoby w pojeździe muszą zapiąć pasy bezpieczeństwa.
 - **Zapinanie pasa bezpieczeństwa** str. 51
- Sprawdzić, czy wskaźniki na panelu wskaźników świecą po uruchomieniu pojazdu i gasną chwilę później.
 - ▶ Gdy wskazywany jest problem, należy każdorazowo przekazać pojazd do ASO celem sprawdzenia.
 - **Lampki** str. 106

Dopuszczalne obciążenia

Przygotowując samochód do podróży, należy pamiętać, że masa samochodu z kierowcą, pasażerami, bagażem i paliwem nie może przekraczać dopuszczalnej masy całkowitej dozwolonej dla danej wersji samochodu.

➤ **Dane techniczne** str. 672

Obciążenie przedniej i tylnej osi także nie może przekraczać dozwolonych wartości.

➤ **Dane techniczne** str. 672

ⓘ Dopuszczalne obciążenia

⚠ OSTRZEŻENIE

Przewożenie zbyt dużej ilości bagażu lub jego niewłaściwe rozłożenie grożą pogorszeniem cech manewrowych i stabilności jazdy, a w konsekwencji wypadkiem, obrażeniami i śmiercią.

Należy przestrzegać wszystkich zaleceń dotyczących ciężarów i obciążeń zamieszczonych w tej instrukcji obsługi.

Pojazd nie został przystosowany do jazdy z przyczepą. Tego rodzaju praktyka może spowodować unieważnienie gwarancji.

Włączanie zasilania

Gdy funkcja automatycznego włączania/wyłączania zasilania nie jest używana



1 Przełącznik elektrycznego hamulca postojowego

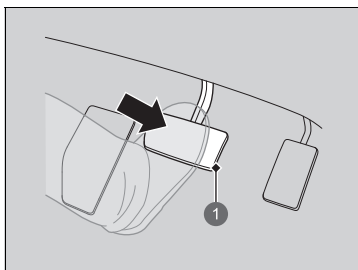

1 Pedał hamulca

1. Upewnić się, że hamulec postojowy jest włączony.
 - ▶ Lampka hamulca postojowego i układu hamulcowego zapala się na 30 sekund po pociągnięciu przełącznika elektrycznego hamulca postojowego.
2. Wcisnąć pedał hamulca.

Włączanie zasilania

Wskazówki dotyczące prawidłowego obchodzenia się z funkcją automatycznego włączania/wyłączania zasilania znajdują się na następnej stronie.

➤ **Automatyczne WŁ./WYŁ. zasilania** str. 198

Podczas uruchamiania układu zasilania trzymać mocno stopę na pedale hamulca.

Uruchamiając układ zasilania w niskiej temperaturze, wyłączyć wszystkie akcesoria elektryczne, takie jak światła, układ kontroli temperatury i wentylacji oraz ogrzewanie tylnej szyby, aby zmniejszyć pobór mocy z akumulatora 12 V.

Jeśli temperatura akumulatora wysokonapięciowego spadnie do -30°C lub poniżej, układ zasilania nie uruchomi się. Poczekać, aż akumulator wysokiego napięcia rozgrzeje się, lub przemieścić pojazd w cieplejsze miejsce. Należy pamiętać, że użycie systemu ogrzewania akumulatora nie pomoże w tym przypadku.

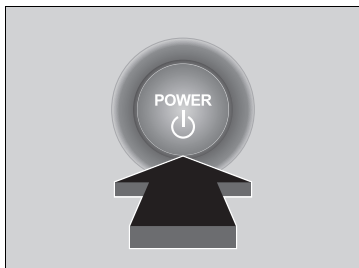

3. Nie wciskając pedału przyspieszenia, nacisnąć przycisk **POWER** przy wciśniętym pedale hamulca.

4. Sprawdzić wskaźnik  (gotowość).
▶ Wcisnąć pedał hamulca aż do włączenia wskaźnika  (gotowość).

▶ Wskaźnik  (gotowość) włącza się, gdy włączony jest układ zasilania i można rozpocząć jazdę.

▶ Jeśli temperatura zewnętrzna jest bardzo niska, rozpoczęcie jazdy nie jest możliwe, dopóki warunki nie ulegną poprawie.

W takim przypadku wskaźnik  (gotowość) nie zapali się, a na interfejsie informacji kierowcy pojawi się komunikat ostrzegawczy.

➤ **Komunikaty ostrzegawcze i informacyjne interfejsu informacji kierowcy** str. 130

■ Wyłączanie układu zasilania

Układ zasilania można wyłączyć po całkowitym zatrzymaniu się pojazdu.

1. Wcisnąć pedał hamulca i zmienić położenie dźwigni zmiany biegów na **P**.

▶ Nie zwalniać pedału hamulca, dopóki nie zostanie potwierdzone wskazanie **P** na wskaźniku położenia dźwigni zmiany biegów.

2. Nacisnąć przycisk **POWER**.

⌘ Włączanie zasilania

Układ immobilizera zabezpiecza pojazd przed kradzieżą. W przypadku użycia niewłaściwie zakodowanego kluczyka lub innego urządzenia układ zasilania nie zostanie aktywowany.

➤ **Układ immobilizera** str. 188

Po wybraniu trybu zasilania **WŁĄCZONE** można poczuć lekkie opuszczenie się pedału hamulca. To normalne.

Jeśli bateria w pilocie systemu dostępu bezkluczykowego jest słaba, ustawić kluczyk przy przycisku **POWER**.

➤ **Gdy bateria pilota systemu dostępu bezkluczykowego jest słaba** str. 645

Układ zasilania może nie uruchomić się, jeśli pilot systemu dostępu bezkluczykowego poddany jest wpływowi silnych fal radiowych.

⌘ Wyłączanie układu zasilania

Wskazówki dotyczące prawidłowego obchodzenia się z funkcją automatycznego włączania/wyłączania zasilania znajdują się na następnej stronie.

➤ **Automatyczne Wł./WYł. zasilania** str. 198

Rozpoczęcie jazdy

1. Trzymając prawą stopę na pedale hamulca, sprawdzić, czy świeci się wskaźnik  (gotowość), a następnie ustawić skrzynię biegów w położeniu **[D]**. W przypadku cofania wybrać położenie **[R]**.
2. Przy zaciągniętym hamulcu postojowym stopniowo zwalniać pedał hamulca i delikatnie wciskać pedał przyspieszenia, aby ruszyć.
 - ▶ Upewnić się, że lampka hamulca postojowego i układu hamulcowego (czerwona) zgasła.
 - ▣ **Hamulec postojowy** str. 497

System wspomagania ruszania pod górę

System wspomagania ruszania pod górę utrzymuje włączony hamulec przez krótką chwilę, zapobiegając staczaniu się pojazdu w momencie przenoszenia nogi z pedału hamulca na pedał przyspieszenia.

Ustawić dźwignię zmiany biegów w położeniu **[D]** przy pojeździe skierowanym przodem pod górę albo w położeniu **[R]** przy pojeździe skierowanym przodem w dół, a następnie zwolnić pedał hamulca.

▶▶ Rozpoczęcie jazdy

Hamulec postojowy można także zwolnić poprzez naciśnięcie przycisku elektrycznego hamulca postojowego przy wciśniętym pedale hamulca. Gdy samochód jest skierowany przodem w dół, łatwiej jest ruszyć, ręcznie zwalniając hamulec za pomocą przycisku elektrycznego hamulca postojowego niż za pomocą pedału przyspieszenia.

▶▶ System wspomagania ruszania pod górę

System wspomagania ruszania pod górę może nie zapobiec stoczeniu się pojazdu na bardzo stromym lub śliskim zboczu i nie zadziała na niewielkich pochyłościach.

System wspomagania ruszania pod górę nie zastępuje hamulca postojowego.

Środki ostrożności podczas jazdy

■ Podczas mgły

Podczas mgły widoczność jest ograniczona. Podczas jazdy należy włączyć światła mijania, nawet w ciągu dnia. Należy zwolnić i wykorzystać linię rozdzielającą pasy, bariery zabezpieczające i światła tylne poprzedzającego pojazdu jako punkty odniesienia.

■ Podczas silnego wiatru

Jeśli podczas jazdy silny wiatr kołysze pojazdem, trzymać mocno kierownicę. Zmniejszyć powoli prędkość i utrzymywać tor jazdy na środkowej części drogi. Uważać na poddmuchy wiatru podczas opuszczania tuneli, jazdy po mostach lub wzdłuż koryt rzecznych. Uważać również podczas jazdy przez otwarte przestrzenie, takie jak kamieniołomy, oraz podczas mijania dużych ciężarówek.

▶▶ Środki ostrożności podczas jazdy

PRZESTROGA: nie wjeżdżać w głęboką wodę. Przejżdżanie przez głęboką wodę grozi uszkodzeniem układu zasilania oraz pojazdu.

UWAGA

Nie należy naciskać przycisku zmiany biegów przy wciśniętym pedale przyspieszenia. Może to spowodować uszkodzenie skrzyni biegów.

UWAGA

Elektryczny układ wspomagania kierownicy nagrzewa się w wyniku wielokrotnego obracania kierownicy przy bardzo małej prędkości lub przytrzymywania kierownicy w skrajnym prawym lub lewym położeniu. Układ przechodzi w tryb ochronny, a jego wydajność spada. Obracanie kierownicy staje się coraz cięższe. Działanie układu EPS zostaje przywrócone po schłodzeniu układu. Kontynuowanie działania w tych warunkach może ostatecznie uszkodzić układ.

W przypadku ustawienia zasilania w trybie AKCESORIA podczas jazdy układ zasilania zostanie wyłączony, a wszystkie funkcje wspomagania kierowania i hamowania przestaną działać, co utrudni sterowanie pojazdem.

Nie naciskać przycisku [N], ponieważ spowoduje to utratę możliwości hamowania regeneracyjnego (i przyspieszania).

■ Podczas deszczu

Podczas opadów deszczu drogi stają się śliskie. Podczas jazdy należy unikać mocnego hamowania, gwałtownego przyspieszania i szybkich ruchów kierownicą. Należy również zachować większą ostrożność. Ze zjawiskiem akwaplanacji można często spotkać się podczas jazdy po drogach z nierównościami wypełnionymi wodą. Należy unikać jazdy w głębokiej wodzie i po zalanych drogach. Grozi to uszkodzeniem układu zasilania lub układu przeniesienia napędu albo usterką podzespołu elektrycznego.

■ Inne środki ostrożności

W przypadku silnego uderzenia w obiekt znajdujący się pod pojazdem należy zatrzymać się w bezpiecznym miejscu. Sprawdzić, czy na dolnej części podwozia nie ma uszkodzeń ani wycieku płynu.

Skrzynia biegów

■ Wspomaganie ruszania

Gdy nie jest używane sterowanie jednym pedałem

Podobnie jak w przypadku tradycyjnego pojazdu wyposażonego w silnik benzynowy z automatyczną skrzynią biegów, pojazd wyposażony jest w funkcję wspomaganie ruszania. Po zatrzymaniu utrzymywać pedał hamulca mocno wciśnięty.

⌘ Środki ostrożności podczas jazdy

Należy unikać gwałtownego i ostrego hamowania przez pierwsze 300 km. Zasady tej należy również przestrzegać po wymianie klocków hamulcowych.

⌘ Podczas deszczu

Zachować ostrożność podczas występowania zjawiska akwaplanacji. Prowadząc z nadmierną prędkością pojazd po drodze pokrytej wodą, pomiędzy oponami a nawierzchnią drogi tworzy się warstwa wody. W takim wypadku pojazd nie jest w stanie reagować np. na ruchy kierownicy lub próby hamowania.

Należy zwalniać powoli. Jeśli droga jest śliska, nagłe hamowanie regeneracyjne może doprowadzić do poślizgu kół.

Zmiana biegów

Zmienić tryb zmiany biegów odpowiednio do potrzeb dotyczących jazdy.

■ Przyciski zmiany biegów

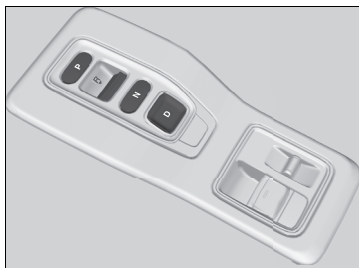

P Postój

Używane podczas parkowania oraz włączania lub wyłączania zasilania.

R Wsteczny

Służy do cofania.

N Położenie neutralne

Skrzynia biegów nie jest zablokowana.

D Jazda

Używane w następujących sytuacjach:
Normalna jazda

Gdy nie jest używane sterowanie jednym pedałem

- Można tymczasowo używać dźwigienek wyboru tempa zwalniania.

Gdy jest używane sterowanie jednym pedałem

- Można używać dźwigienek wyboru tempa zwalniania.

» Zmiana biegów

⚠ OSTRZEŻENIE

Pojazd może się samoczynnie stoczyć w przypadku pozostawienia go bez nadzoru bez aktywacji trybu P.

Jeśli pojazd stoczy się, może spowodować wypadek i konsekwencje w postaci obrażeń ciała lub śmierci.

Należy zawsze trzymać stopę na pedale hamulca do momentu wyświetlenia się symbolu **P** na wskaźniku włączonego biegu.

Aby zapobiec usterkom i niezamierzonemu włączeniu:

- Nie rozlewać płynów na przyciski zmiany biegów ani w ich pobliżu.
- Nie umieszczać ani nie upuszczać żadnych przedmiotów na przyciski zmiany biegów ani w ich pobliżu.
- Nie pozwalać na obsługę przycisków zmiany biegów przez pasażerów ani dzieci.

W interfejsie informacji kierowcy pojawia się komunikat ostrzegawczy w momencie wciśnięcia pedału przyspieszenia przy dźwigni zmiany biegów w położeniu **N**. Zmienić położenie dźwigni na **D** lub **R** przy wciśniętym pedale hamulca.

➡ **Komunikaty ostrzegawcze i informacyjne interfejsu informacji kierowcy** str. 130

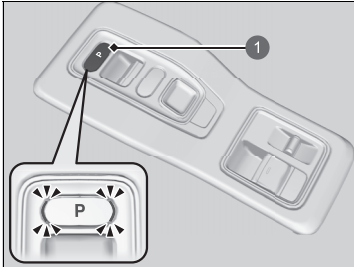
■ Przcisk **P (parkowanie)****1** Przcisk **P**

Dźwignia zmiany biegów jest przestawiana w położenie **P** po naciśnięciu przycisku **P**, gdy pojazd jest zaparkowany przy zasilaniu w trybie WŁĄCZONE.

Wskaźniki znajdujące się po obu stronach przycisku **P** włączają się.

Działanie zmiany biegów

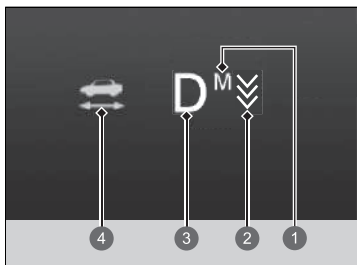

- 1 Lampka **M**
- 2 Lampka dźwigienek wyboru tempa zwalniania
- 3 Lampka położenia dźwigni zmiany biegów
- 4 Lampka  (gotowość)

Działanie zmiany biegów

UWAGA

Przy przestawianiu dźwigni zmiany biegów z położenia **[D]** do **[R]** i odwrotnie należy całkowicie zatrzymać pojazd i trzymać wciśnięty pedał hamulca.

Naciśnięcie przycisku zmiany biegów przed całkowitym zatrzymaniem pojazdu może spowodować uszkodzenie skrzyni biegów.

Przy zmianie położenia dźwigni zmiany biegów na **[P]** należy zawsze trzymać stopę na pedale hamulca, aż do potwierdzenia, że wyświetlane jest wskazanie **[P]** na wskaźniku położenia dźwigni zmiany biegów.

Przed i po naciśnięciu przycisku zmiany biegu sprawdzić włączony bieg za pomocą wskaźnika włączonego biegu i wskaźnika przycisku zmiany biegów.

Jeżeli wskaźnik aktualnie wybranego biegu lub wskaźniki wszystkich biegów migają jednocześnie, występuje usterka związana ze skrzynią biegów.

Należy unikać nagłego przyspieszania i jak najszybciej doprowadzić samochód do ASO w celu sprawdzenia skrzyni biegów.

Sygnal dźwiękowy uruchamia się po zmianie ustawienia na **[R]**.

 **Funkcje podlegające konfiguracji** str. 323

Podczas zmiany biegów w niskich temperaturach (-30°C) wyświetlenie położenia dźwigni zmiany biegów może nastąpić z małym opóźnieniem. Przed rozpoczęciem jazdy należy zawsze sprawdzić położenie dźwigni zmiany biegów.

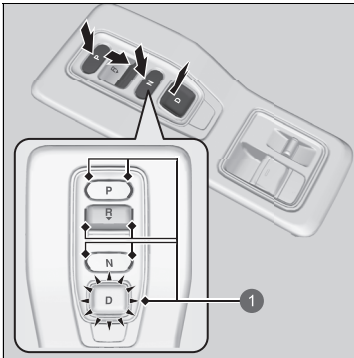

P: Nacisnąć przycisk **P**.

R: Przycisnąć do tyłu przycisk **R**.

N: Nacisnąć przycisk **N**.

D: Nacisnąć przycisk **D**.

1 Wskaźnik przycisku zmiany biegów

■ Otwieranie drzwi kierowcy

W przypadku otwarcia drzwi kierowcy w następujących warunkach przełożenie skrzyni biegów zostanie automatycznie zmienione na **P**.

- Pojazd jest zatrzymany przy zasilaniu ustawionym w trybie WŁĄCZONE lub porusza się z prędkością wynoszącą maksymalnie 2 km/h.
- Skrzynia biegów nie znajduje się w położeniu **P**.
- Po odpięciu pasa bezpieczeństwa kierowcy.
 - ▶ Ręczna zmiana biegu z przełożenia **P** z wciśniętym pedałem hamulca powoduje automatyczny powrót do przełożenia **P** po zwolnieniu pedału hamulca.

■ Podczas wyłączenia trybu zasilania

Jeżeli układ zasilania w zaparkowanym pojeździe zostanie wyłączony, a przekładnia będzie w innym położeniu niż **P**, przełożenie zostanie automatycznie zmienione na **P**.

» Otwieranie drzwi kierowcy

Choć układ jest tak zaprojektowany, aby automatycznie zmienić przełożenie skrzyni biegów na **P** w opisanych warunkach, dla bezpieczeństwa należy zawsze wybierać położenie **P** przed otwarciem drzwi kierowcy. Zaparkować samochód w bezpiecznym miejscu.

➔ **Po zatrzymaniu** str. 507

Aby rozpocząć jazdę po automatycznej zmianie przełożenia skrzyni biegów na **P** w opisanych warunkach, zamknąć drzwi, zapiąć pas bezpieczeństwa, wcisnąć pedał hamulca, a następnie zmienić przełożenie.

Przy opuszczaniu pojazdu wyłączyć układ zasilania i zablokować drzwi.

■ Jeżeli skrzynia biegów ma być ustawiona w położeniu **N** (tryb mycia pojazdu)

Przy włączonym układzie zasilania:

1. Nacisnąć i przytrzymać pedał hamulca.
2. Wybrać **N**.
3. W ciągu pięciu sekund nacisnąć przycisk **POWER**.

Tryb zasilania zmieni się na AKCESORIA.

▶ Spowoduje to ustawienie trybu myjni, który należy włączyć podczas pozostawiania pojazdu w automatycznej myjni tunelowej bez kierowcy.

▶ Skrzynia biegów pozostaje w położeniu **N** z trybem zasilania ustawionym na AKCESORIA przez 15 minut, a następnie automatycznie przestawia się w położenie **P**.

Ręczna zmiana na **P** wyłącza tryb AKCESORIA.



⚠ Jeżeli skrzynia biegów ma być ustawiona w położeniu **N** (tryb mycia pojazdu)

Należy pamiętać, że skrzynia biegów może nie pozostać w położeniu **N**, gdy świeci jedna z następujących lampek:

- Lampka układu zasilania
- Lampka skrzyni biegów
- Lampka układu ładowania akumulatora 12 V

■ Ograniczenia podczas zmiany przełożenia skrzyni biegów

W następujących sytuacjach nie można zmienić przełożenia, ponieważ może to prowadzić do wypadku.

Gdy dźwignia jest w położeniu:	1. W następujących okolicznościach:	2. W przypadku próby zmiany na:	3. Przełożenie skrzyni biegów pozostaje w pozycji / jest zmieniane na:	Jak zmienić przełożenie
P	Nie jest wciśnięty pedał hamulca. Jest wciśnięty pedał przyspieszenia.	Inna pozycja skrzyni biegów	P	Zwolnić pedał przyspieszenia i wcisnąć pedał hamulca.
N	Pojazd porusza się z małą prędkością przy wciśniętym pedale hamulca. Pojazd porusza się z małą prędkością przy wciśniętym pedale przyspieszenia.		N	
N lub D	Pojazd porusza się do przodu.	R		Zatrzymać pojazd w bezpiecznym miejscu.
R lub N	Pojazd porusza się do tyłu.	D		
R , N lub D	Pojazd porusza się.	P		
P lub N	Nie świeci lampka  (gotowość).	Przełożenie inne niż P lub N	P lub N	Upewnić się, że świeci lampka  (gotowość).

Przelącznik trybu jazdy

Stale steruje silnikiem pojazdu w zależności od wybranego trybu.

Tryb **SPORT** lub **NORMAL** można wybrać za pomocą przelącznika trybu jazdy.

Bieżący tryb pojawia się w interfejsie informacji kierowcy, a każdy tryb jest wyświetlany w inny sposób.

Tryb **NORMAL** zostaje wybrany po każdym ustawieniu trybu zasilania WŁĄCZONE.

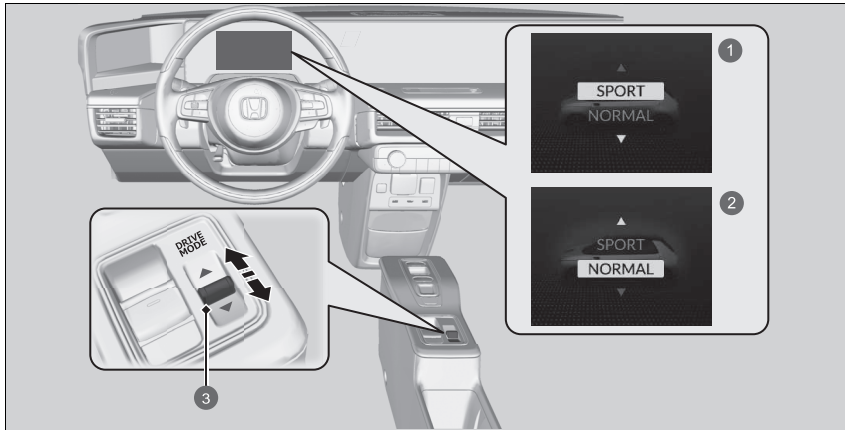

- 1 Tryb **SPORT**
- 2 Tryb **NORMAL**
- 3 Przelącznik trybu jazdy

Przelącznik trybu jazdy

Trybu nie można zmienić w następujących przypadkach:

- Pojazd zakręca.
- Uruchamianie systemu VSA.
- Występuje usterka związana z układem hamulcowym, silnikiem, akumulatorem i układem VSA.

■ Tryb SPORT

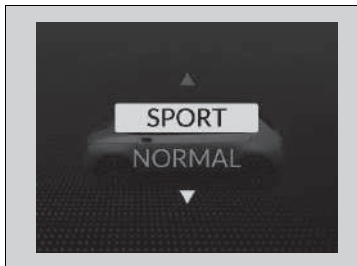

Zwiększa szybkość reakcji na polecenia kierowcy.

■ Tryb NORMAL

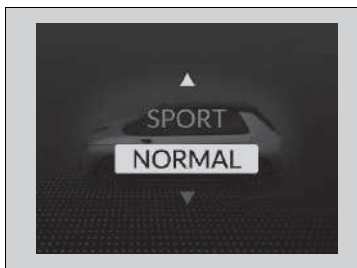

Zapewnia optymalną równowagę między funkcjonalnością a komfortem.

Dźwigienki wyboru tempa zwalniania

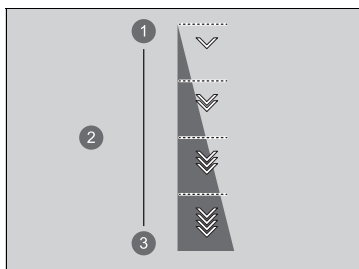

Po zwolnieniu pedału przyspieszenia można kontrolować prędkość zwalniania bez konieczności zdejmowania rąk z kierownicy. Za pomocą dźwigienek wyboru tempa zwalniania na kierownicy można przełączać sekwencyjnie pomiędzy czterema poziomami zwalniania.

Podczas zjeżdżania z pochyłości należy korzystać z dźwigienek wyboru tempa zwalniania w celu utrzymania tempa zwalniania, tak aby zachować bezpieczną odległość od pojazdu jadącego z przodu oraz wykorzystywać hamowanie regeneracyjne.



- ❶ Mniejszy
- ❷ Poziom zwalniania
- ❸ Większy

Aby wybierać różne poziomy zwalniania:

- Pociągnąć do tyłu dźwigienkę  (po prawej stronie), aby zmniejszyć poziom zwalniania.
- Pociągnąć do tyłu dźwigienkę  (po lewej stronie), aby zwiększyć poziom zwalniania.

*1: Gdy jest wybrany tryb **NORMAL**.



*2: Gdy jest wybrany tryb **SPORT**.

Dźwigienki wyboru tempa zwalniania

PRZESTROGA

Gwałtowne zwiększanie tempa zwalniania poprzez szybkie przełączanie dźwigienek wyboru tempa zwalniania może spowodować poślizg opon oraz wypadek, skutkujący obrażeniami ciała lub śmiercią.

Należy zawsze utrzymywać rozsądną prędkość zwalniania.

W przypadku zjeżdżania ze wzniesienia przy wybranych poziomach  pojazd może przejść do poziomu .

W przypadku jednoczesnego pociągnięcia za prawą i lewą dźwigienkę wyboru tempa zwalniania, stopień zwalniania może nie zmienić się.

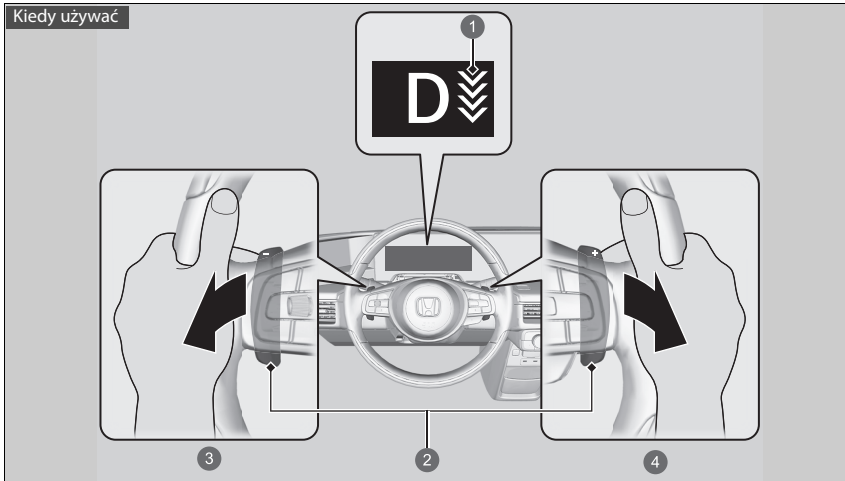

Przekładnia ustawiona jest w pozycji **D**

- 1 Lampka dźwigienek wyboru tempa zwalniania
- 2 Dźwigienka wyboru tempa zwalniania
- 3 Zwiększać stopień zwalniania poprzez pociągnięcie dźwigienki **-** (po lewej stronie)
- 4 Zmniejszać stopień zwalniania poprzez pociągnięcie dźwigienki **+** (po prawej stronie)

» Dźwigienki wyboru tempa zwalniania

W następujących sytuacjach poziom zwalniania może nie ulec zmianie, a ikona poziomu będzie migać nawet po pociągnięciu dźwigienki. Poziom zwalniania może zostać automatycznie zmniejszony lub anulowany:

- Akumulator wysokonapięciowy jest całkowicie naładowany lub jego temperatura jest zbyt niska lub zbyt wysoka.
- Wymagane jest zabezpieczenie układu zasilania.
- Dźwigienka wyboru tempa zwalniania jest obsługiwana przy automatycznym zatrzymaniu pojazdu przez tempomat adaptacyjny z funkcją podążania przy niskiej prędkości.

Użycie dowolnej dźwigienki wyboru tempa zwalniania powoduje automatyczne anulowanie działania tempomatu adaptacyjnego z funkcją podążania przy niskiej prędkości.

■ Gdy sterowanie jednym pedałem jest WYŁĄCZONE

Po pociągnięciu dźwigienki wyboru tempa zwalniania prędkość zwalniania zostanie tymczasowo zmieniona, a na interfejsie informacji kierowcy wyświetlony zostanie wybrany poziom.

Działanie dźwigienki wyboru tempa zwalniania zostanie automatycznie anulowane, a informacja o wybranym stopniu zwalniania zniknie z interfejsu informacji kierowcy podczas jazdy z ustabilizowaną prędkością oraz podczas przyspieszania i zwalniania tuż przed zatrzymaniem pojazdu.

Sterowanie jednym pedałem

Umożliwia sterowanie przyspieszaniem i zwalnianiem, a także unieruchomienie pojazdu za pomocą pedału przyspieszenia.

Gdy pojazd zwalnia lub zatrzymuje się za pośrednictwem systemu, włączają się światła stop. Ponadto za pomocą przełączników łopatkowych na kierownicy można przełączać trzy stopnie zwalniania.

▶▶ Sterowanie jednym pedałem

⚠ OSTRZEŻENIE

Sterowanie jednym pedałem jest dodatkowym systemem zwalniania.

Jeśli pojazd zaczyna się poruszać podczas postoju, zwalnianie nie jest wystarczające lub na wskaźniku pojawia się ostrzeżenie o konieczności wciśnięcia pedału hamulca, należy natychmiast wcisnąć pedał hamulca. Zbytne poleganie na tej funkcji podczas jazdy może doprowadzić do wypadku, poważnych obrażeń lub śmierci.

Należy dokładnie sprawdzać otoczenie i bezpiecznie kierować pojazdem.

Nie opuszczaj pojazdu, gdy pojazd został zatrzymany przez system.

Jeśli pojazd niespodziewanie ruszy, może to spowodować wypadek i w konsekwencji obrażenia lub śmierć. Podczas parkowania ustawić skrzynię biegów w położeniu **P** i włączyć hamulec postojowy.

Włączanie i wyłączenie systemu

System można włączyć i wyłączyć po zapięciu pasa bezpieczeństwa kierowcy, wybraniu trybu zasilania WŁĄCZONE oraz naciśnięciu przełącznika 

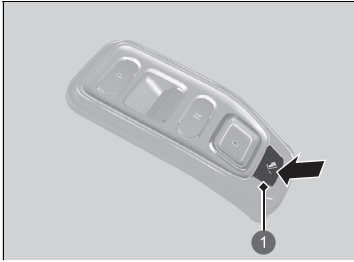

1 Przełącznik sterowania jednym pedałem

▶ Gdy system jest włączony, na wskaźniku wyświetlany jest stopień zwalniania i wskaźnik.

System wyłącza się automatycznie po wybraniu trybu zasilania POJAZD WYŁĄCZONY (BLOKADA). System można włączyć i wyłączyć podczas jazdy. Po zatrzymaniu pojazdu można włączyć i wyłączyć system, całkowicie wciskając pedał hamulca.

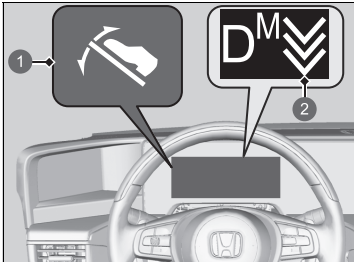

1 Wskaźnik sterowania jednym pedałem

2 Lampka dźwigienek wyboru tempa zwalniania

Sytuacje, w których nie można włączyć systemu:

- Pojazd gwałtownie przyspiesza/zwalnia.
- Pojazd znajduje się na długim, opadającym stoku.
- Podczas długiej jazdy z dużym obciążeniem.
- Używany jest pilot parkowania Honda.
- Świeci lampka hamulca postojowego i układu hamulcowego (bursztynowa).

▶▶ Sterowanie jednym pedałem

⚠ OSTRZEŻENIE

Nie zdejmować stopy z pedału hamulca na stromych zboczach lub śliskich nawierzchniach.

Na stromych zboczach i śliskich nawierzchniach samochód może się przemieścić, jeśli kierowca zdejmie nogę z hamulca, nawet jeśli jest używany jest system sterowania jednym pedałem.

Jeśli pojazd niespodziewanie ruszy, może to spowodować wypadek i w konsekwencji obrażenia lub śmierć.

W następujących sytuacjach należy zmienić położenie dźwigni zmiany biegów na **P** i wyłączyć system, a także upewnić się, że hamulec postojowy jest włączony:

- Gdy ludzie wsiadają i wysiadają do/z pojazdu lub wyjmują bagaż.
- W przypadku dłuższego postoju.
- Podczas jazdy przez myjnię samochodową.
- W przypadku korzystania z obrotnicy samochodowej.

■ Sytuacje, w których system automatycznie wyłącza się

- Włączenie tempomatu adaptacyjnego z funkcją podążania przy niskiej prędkości.
- Pas bezpieczeństwa kierowcy jest odpięty podczas jazdy (wyłącza się po naciśnięciu pedału hamulca po zaparkowaniu).
- Pojazd znajduje się na śliskim stoku lub pojazd się ześlizgnął.
- Pojazd gwałtownie przyspiesza/zwalnia.
- Pojazd znajduje się na długim, opadającym stoku.
- Podczas długiej jazdy z dużym obciążeniem.
- Używany jest pilot parkowania Honda.
- Świeci lampka układu hamulcowego.
- W przypadku korzystania z obrotnicy samochodowej.
- Podczas jazdy świeci lampka układu hamulcowego.

W następujących warunkach automatycznie włączany jest hamulec postojowy i system wyłącza się:

- Ustawienie trybu zasilania POJAZD WYŁĄCZONY (BLOKADA), gdy pojazd jest zatrzymany.
- Lampka układu hamulcowego świeci, gdy pojazd jest zatrzymany.
- Pas bezpieczeństwa kierowcy jest odpięty podczas postoju pojazdu.
- Podczas postoju pojazd ześlizguje się znacznie ze względu na nachylenie.

Działanie układu

Za pomocą pedału przyspieszenia można regulować prędkość pojazdu podczas jazdy do przodu lub do tyłu.

Ponadto, jeżeli kierowca zwolni pedał przyspieszenia, można zwolnić pojazd bez używania pedału hamulca, a po zatrzymaniu pojazd pozostanie zatrzymany. Naciśnięcie pedału przyspieszenia spowoduje anulowanie funkcji i ruszenie pojazdu.

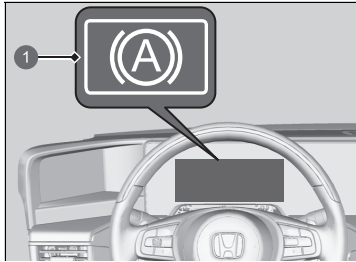

- 1 Lampka automatycznego utrzymania hamulca

Lampka układu automatycznego utrzymania hamulca świeci po zatrzymaniu pojazdu. Jeśli pojazd zostanie zatrzymany na co najmniej 10 minut, hamulec postojowy zostanie automatycznie włączony.

Gdy pojazd nie zwalnia wystarczająco mocno, nawet po zwolnieniu pedału przyspieszenia, wcisnąć pedał hamulca.

Działanie układu

Jeśli na ekranie informacji kierowcy pojawia się komunikat ostrzegawczy **Problem z funkcją sterowania jednym pedałem. Zwolnić pedał hamulca podczas zwalniania i na postoju.**, natychmiast wcisnąć pedał hamulca.

Jeżeli pojawi się poniższy komunikat, system może nie działać prawidłowo.

Pojazd powinien zostać jak najszybciej odprowadzony do ASO w celu sprawdzenia.

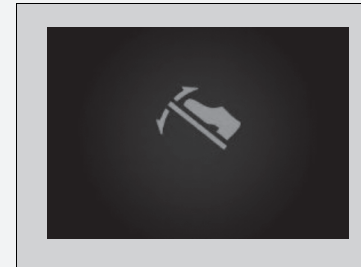

Gdy system jest włączony, pojazd nie pełnie.

Podczas używania systemu, podobnie jak w przypadku hamulców nożnych lub innych hamulców regeneracyjnych, klocki hamulcowe ulegają zużyciu.

Podczas pracy systemu może być słyszalny dźwięk.

■ Regulacja prędkości zwalniania

Po włączeniu systemu można wybrać jeden z trzech stopni zwalniania.

Tempo zwalniania można zmienić, naciskając przełącznik łopatkowy.

Każde pociągnięcie przełącznika łopatkowego powoduje zmianę szybkości zwalniania o jeden stopień.

- ▶ Stopień nie zmienia się po pociągnięciu i przytrzymaniu przełącznika łopatkowego.

⌘ Regulacja prędkości zwalniania

⚠ OSTRZEŻENIE

Podczas regulacji prędkości zwalniania należy zachować ostrożność.

W zależności od prędkości zwalniania opony mogą ślizgać się na śliskiej nawierzchni.

Stopień może się nie zmienić, jeśli prawy i lewy przełącznik łopatkowy zostaną pociągnięte jednocześnie.

W następujących sytuacjach stopień zwalniania może nie ulec zmianie, a lampka będzie migać nawet po pociągnięciu przełącznika łopatkowego.

Ponadto stopień może się automatycznie zmniejszyć.

- Pojazd gwałtownie przyspiesza/zwalnia.
- Pojazd znajduje się na długim, opadającym stoku.
- Pojazd jedzie od dłuższego czasu z dużym obciążeniem.

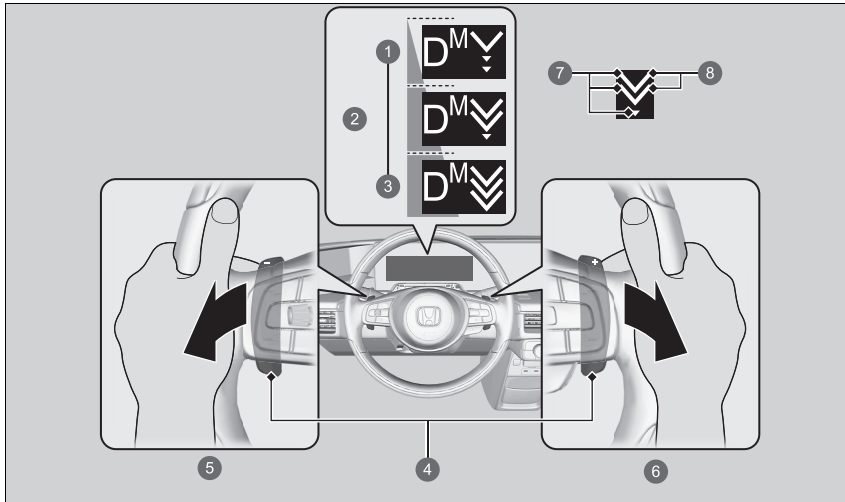

- ❶ Mniejszy
- ❷ Poziom zwalniania
- ❸ Większy
- ❹ Dźwigenka wyboru tempa zwalniania
- ❺ Zwiększać stopień zwalniania poprzez pociągnięcie dźwigenki (po lewej stronie)
- ❻ Zmniejszać stopień zwalniania poprzez pociągnięcie dźwigenki (po prawej stronie)
- ❼ Wyświetla możliwe stopnie 1–3
- ❽ Bieżące ustawienie stopnia

Układ dźwiękowych powiadomień ostrzegawczych

Ostrzega pieszych, gdy pojazd jest napędzany wyłącznie energią elektryczną, przy prędkości około 25 km/h lub mniejszej.

Ogranicznik prędkości maksymalnej

System ten umożliwia ustawienie maksymalnej prędkości, której nie można przekroczyć nawet po wciśnięciu pedału przyspieszenia.

Ograniczenie prędkości maksymalnej można ustawiać w zakresie od 30 km/h do 250 km/h.

Sposób używania

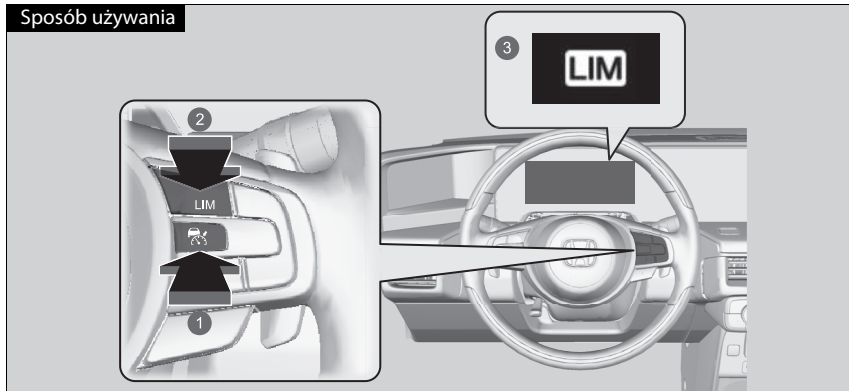

- 1 Nacisnąć przycisk  na kierownicy.
- 2 Jeśli zapala się inna lampka, nacisnąć przycisk **LIM**, aby włączyć ogranicznik prędkości maksymalnej.
- 3 Lampka ogranicznika prędkości maksymalnej (biała) świeci na wskaźniku. Ogranicznik prędkości maksymalnej jest gotowy do użycia.

ⓘ Ogranicznik prędkości maksymalnej

⚠ OSTRZEŻENIE

Ogranicznik prędkości maksymalnej ma także ograniczenia. Obowiązek dostosowania prędkości pojazdu do przepisów i bezpiecznej jazdy spoczywa zawsze na kierowcy.

⚠ OSTRZEŻENIE

Nie naciskać pedału przyspieszenia bardziej, niż to konieczne. Utrzymywać pedał przyspieszenia w odpowiedniej pozycji, w zależności od prędkości pojazdu.

Ogranicznik prędkości maksymalnej może nie utrzymać ustawionego limitu prędkości przy zjeżdżaniu ze wznieślenia. Jeśli tak się stanie, zwolnić przez wciśnięcie pedału hamulca.

Gdy ogranicznik prędkości maksymalnej nie jest używany: Wyłączyć ogranicznik prędkości maksymalnej, naciskając przycisk .

Nie można korzystać jednocześnie z ogranicznika prędkości maksymalnej i tempomatu adaptacyjnego (ACC) z funkcją podążania przy niskiej prędkości/ inteligentnego ogranicznika prędkości maksymalnej.

■ Ustawianie prędkości pojazdu

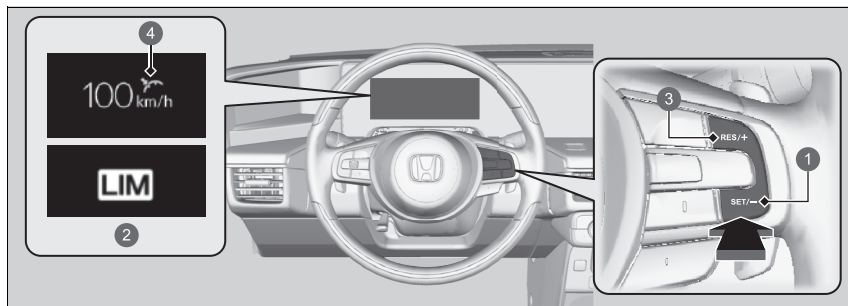

- 1 Przycisk **SET/-**
 - 2 Świeci, gdy ogranicznik prędkości maksymalnej jest ustawiony (zielony)
 - 3 Przycisk **RES/+**
 - 4 Stan ustawień (zielony)
- po osiągnięciu żądanej prędkości zdjąć stopę z pedału i nacisnąć przycisk **SET/-**. W chwili zwolnienia przycisku **SET/-** ustalona prędkość zostaje ustawiona i ogranicznik prędkości maksymalnej zaczyna działać. Zostaje wyświetlona ustawiona prędkość.
 - Można przywrócić poprzednią ustawioną wartość ograniczenia prędkości maksymalnej, naciskając przycisk **RES/+**.

▶▶ Ustawianie prędkości pojazdu

Jeśli podczas jazdy kierowca ustawi ograniczenie prędkości na mniej niż 30 km/h, przyjmie ono wartość 30 km/h.

Przekroczenie przez pojazd jadący w terenie o stromym spadku ograniczenia o 3 km/h spowoduje włączenie brzęczyka i miganie wyświetlonego ograniczenia prędkości.

Po naciśnięciu przycisku **RES/+** ogranicznik prędkości maksymalnej przywraca bieżącą prędkość, jeżeli przekroczy ona wcześniej ustawioną wartość ograniczenia.

Jednostkę, w jakiej interfejs informacji kierowcy lub ekran Audio/Informacje wskazuje ustawioną prędkość jazdy, można zmienić z km/h na mph.

▶ **Zmiana jednostki** str. 168

▶ **Funkcje podlegające konfiguracji** str. 323

■ Aby ustawić ograniczenie prędkości

Można zwiększać lub zmniejszać ograniczenie prędkości maksymalnej za pomocą przycisków **RES/+** lub **SET/-** znajdujących się na kierownicy.

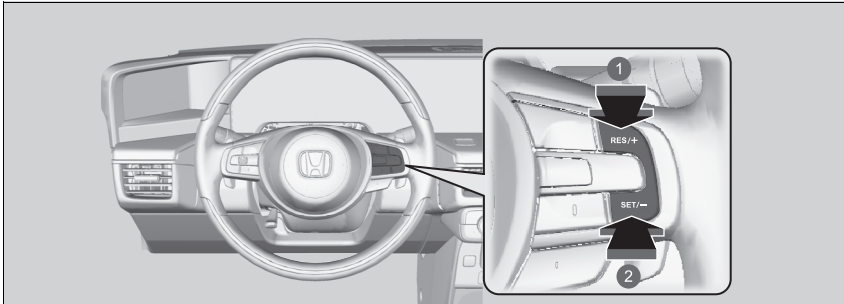

- 1 Aby zwiększyć prędkość
 - 2 Aby zmniejszyć prędkość
- Każde naciśnięcie przycisku powoduje odpowiednio zwiększenie lub zmniejszenie ograniczenia prędkości maksymalnej o około 1 km/h.
 - Przytrzymanie wciśniętego przycisku powoduje zwiększanie lub zmniejszanie prędkości pojazdu o 10 km/h co 0,5 sekundy, aż do osiągnięcia ograniczenia.
 - Pojazd będzie przyspieszał lub zwalniał do osiągnięcia ustawionej prędkości.

■ Chwilowe przekroczenie ograniczenia prędkości

Ograniczenie prędkości można przekroczyć przez całkowite wciśnięcie pedału przyspieszenia.

- ▶ Miga wyświetlona prędkość ograniczenia.
- ▶ Po przekroczeniu ograniczenia prędkości włącza się brzęczyk.

▣ Chwilowe przekroczenie ograniczenia prędkości

Gdy przy całkowicie wciśniętym pedale przyspieszenia prędkość jazdy wzrośnie powyżej ustawionej wartości ograniczenia, włączy się brzęczyk.

Ogranicznik prędkości maksymalnej wznowi działanie, gdy prędkość pojazdu spadnie poniżej wartości ustawionego ograniczenia.

Anulowanie

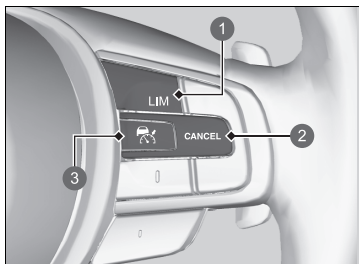

- 1 Przycisk **LIM**
- 2 Przycisk **CANCEL**
- 3 Przycisk

Aby anulować działanie ogranicznika prędkości maksymalnej, należy wykonać jedną z następujących czynności:

- Nacisnąć przycisk **CANCEL**.
- Nacisnąć przycisk .
- Nacisnąć przycisk **LIM**.

Anulowanie

Po naciśnięciu przycisku **LIM** ogranicznik prędkości maksymalnej przechodzi w tryb tempomatu adaptacyjnego (ACC) z funkcją podążania przy niskiej prędkości lub inteligentnego ogranicznika prędkości maksymalnej.

Poprót do poprzednio ustawionej prędkości: Przycisk **CANCEL**, poprzednio ustawiona prędkość jest wyświetlana na wskaźniku w kolorze szarym.

Po naciśnięciu przycisku **RES/+** zostaje uaktywniony ogranicznik prędkości maksymalnej, którego prędkość jest wyświetlana na wyświetlaczu.

Po naciśnięciu przycisku **RES/+** ogranicznik prędkości maksymalnej przywraca bieżącą prędkość, jeżeli przekroczy ona wcześniej ustawioną wartość ograniczenia.

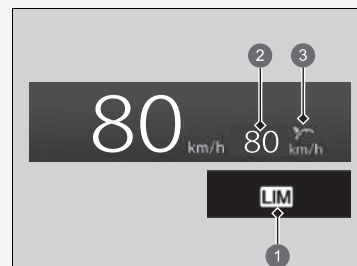

- 1 Lampka ogranicznika prędkości maksymalnej (biała)
- 2 Poprzednio ustawiona prędkość (szara)
- 3 Stan ustawień (szara)

» Anulowanie

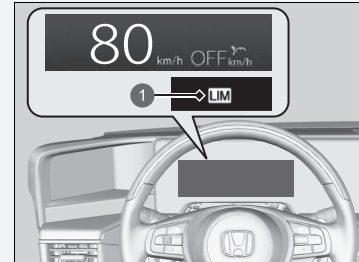

- 1 Lampka ogranicznika prędkości maksymalnej (biała)

Jeśli w układzie wystąpi problem podczas używania ogranicznika prędkości maksymalnej, włącza się sygnał dźwiękowy i zapala się lampka **OFF**. Ogranicznik prędkości maksymalnej zostanie wyłączony.

Inteligentny ogranicznik prędkości maksymalnej

Automatycznie ustawi limit prędkości na podstawie informacji z systemu rozpoznawania znaków drogowych. Nie można przekroczyć ograniczenia prędkości, nawet wciskając pedał przyspieszenia. Ograniczenie prędkości można przekroczyć poprzez pełne wciśnięcie pedału przyspieszenia.

➤ **System rozpoznawania znaków drogowych (TSR)** str. 486

Inteligentny ogranicznik prędkości maksymalnej

⚠ OSTRZEŻENIE

Inteligentny ogranicznik prędkości maksymalnej ma także ograniczenia. Inteligentny ogranicznik prędkości może dostosować się do prędkości poniżej lub powyżej rzeczywistego ograniczenia prędkości. Ogranicznik może również nie zadziałać w przypadku, gdy system rozpoznawania znaków drogowych nie działa prawidłowo lub na drodze nie ma znaków ograniczenia prędkości. Obowiązek dostosowania prędkości pojazdu do przepisów i bezpiecznej jazdy spoczywa zawsze na kierowcy.

W zależności od poziomu wciśnięcia pedału przyspieszenia pojazd będzie przyspieszać do momentu osiągnięcia prędkości wykrytej przez system rozpoznawania znaków drogowych.

Sposób używania

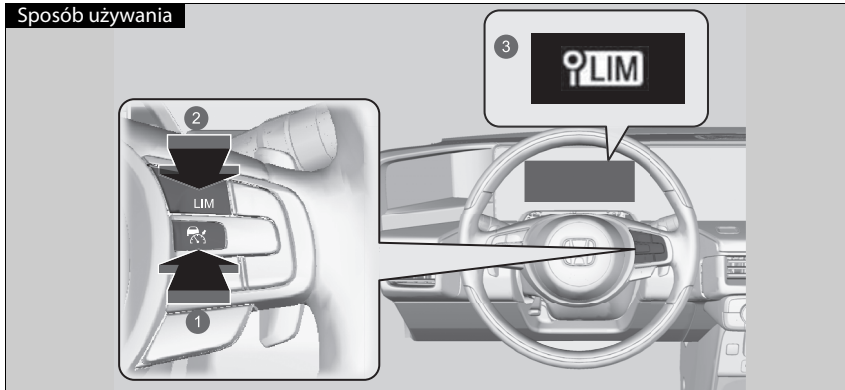

- 1 Nacisnąć przycisk  na kierownicy.
- 2 Jeżeli zapali się inna lampka, nacisnąć przycisk **LIM**, aby zmienić ją na lampkę inteligentnego ogranicznika prędkości.
- 3 Lampka inteligentnego ogranicznika prędkości maksymalnej (biała) świeci na wskaźniku. Ogranicznik prędkości maksymalnej jest gotowy do użycia.

▶▶ Inteligentny ogranicznik prędkości maksymalnej

System rozpoznaje znaki drogowe spełniające standardy Konwencji Wiedeńskiej. System nie rozpoznaje wszystkich znaków. Kierowca powinien uwzględnić wszystkie znaki znajdujące się na drodze. System nie rozpoznaje wszystkich znaków drogowych we wszystkich krajach. System nie działa również we wszystkich warunkach.

▶ **System rozpoznawania znaków drogowych (TSR)** str. 486

Jeżeli inteligentny ogranicznik prędkości maksymalnej jest ustawiony na prędkość niezgodną z obowiązującym ograniczeniem, spróbować wykonać jedną z poniższych czynności:

Anulowanie działania

- Nacisnąć przycisk **CANCEL**.
- Nacisnąć przycisk .
- Nacisnąć przycisk **LIM**.

Aby tymczasowo przekroczyć limit prędkości

- Wcisnąć pedał przyspieszenia do oporu.

Inteligentny ogranicznik prędkości maksymalnej może nie utrzymać ustawionego limitu prędkości przy zjeżdżaniu ze wzniesienia. Jeśli tak się stanie, zwolnić przez wciśnięcie pedału hamulca.

Gdy inteligentny ogranicznik prędkości maksymalnej nie jest używany, wyłączyć go, naciskając przycisk .

Nie można korzystać jednocześnie z inteligentnego ogranicznika prędkości maksymalnej i tempomatu adaptacyjnego (ACC) z funkcją podążania przy niskiej prędkości lub ogranicznika prędkości maksymalnej.

▶▶ Inteligentny ogranicznik prędkości maksymalnej

Nie używać inteligentnego ogranicznika prędkości w obszarach obowiązywania innych jednostek ograniczenia niż dostępne w systemie. Należy dostosować jednostki systemu do obowiązujących na danym obszarze.

▶ **Zmiana jednostki** str. 168

▶ **Funkcje podlegające konfiguracji** str. 323

Aby ustawić ograniczenie prędkości

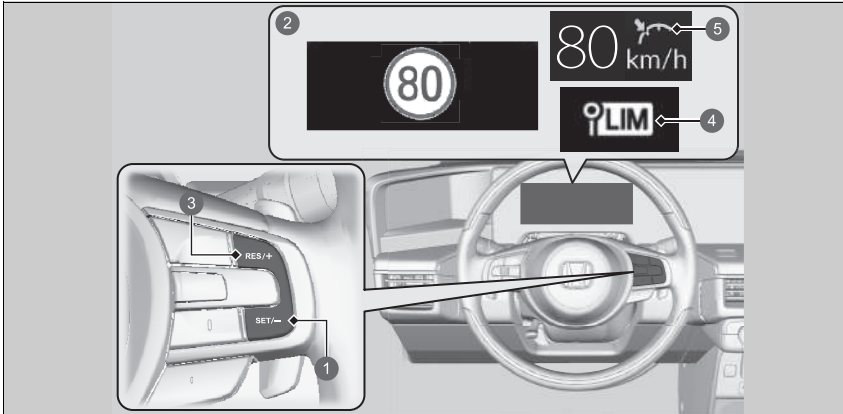

- 1 Przycisk **SET/-**
 - 2 Inteligentny ogranicznik prędkości ustawia prędkość zgodnie z ograniczeniem wykrytym przez system rozpoznawania znaków drogowych.
 - 3 Przycisk **RES/+**
 - 4 Lampka inteligentnego ogranicznika prędkości maksymalnej (zielona)
 - 5 Stan ustawień (zielony)
- W momencie zwolnienia przycisku **SET/-** lub **RES/+** inteligentny ogranicznik prędkości maksymalnej zostanie ustawiony zgodnie z ograniczeniem wykrytym przez system rozpoznawania znaków drogowych. Zostaje wyświetlona ustawiona prędkość.

▶ Aby ustawić ograniczenie prędkości

Jeśli inteligentny ogranicznik prędkości maksymalnej zostanie ustawiony, a system rozpoznawania znaków drogowych wykryje ograniczenie prędkości niższe niż 30 km/h, działanie funkcji ograniczenia prędkości oraz funkcji ostrzegawczej zostanie wstrzymane.

Jeżeli prędkość pojazdu jest wyższa niż obowiązujące ograniczenie prędkości wykryte przez system rozpoznawania znaków drogowych, pojazd zwalnia powoli do osiągnięcia ograniczenia prędkości. W razie konieczności zwolnić przez wciśnięcie pedału hamulca. Przekroczenie przez pojazd ograniczenia o 3 km/h spowoduje włączenie sygnału dźwiękowego i miganie wyświetlonego ograniczenia prędkości.

Inteligentny ogranicznik prędkości maksymalnej może zostać wyłączony, gdy system rozpoznawania znaków drogowych wykryje dodatkowe znaki ograniczenia prędkości.

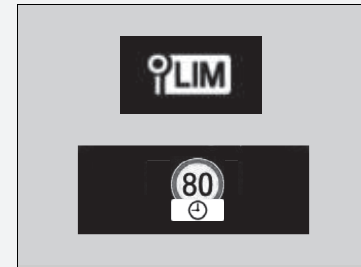

■ **Gdy system rozpoznawania znaków drogowych wykrywa znak nowego ograniczenia prędkości**

Inteligentny ogranicznik prędkości maksymalnej ustawia prędkość zgodnie z ograniczeniem wykrytym przez system rozpoznawania znaków drogowych.



■ **Funkcja ograniczenia prędkości oraz funkcja ostrzegawcza mogą się wyłączyć w przypadku braku znaku ograniczenia prędkości na ekranie systemu rozpoznawania znaków drogowych, gdy:**

- System wykryje obecność znaku anulującego dane ograniczenie.
- Pojazd wjeżdża/zjeżdża z autostrady lub dwupasmowej drogi.
- Pojazd skręci na skrzyżowaniu.



■ **Gdy system rozpoznawania znaków drogowych wykrywa znak ograniczenia prędkości przy wyłączonym inteligentnym ograniczniku prędkości**

Funkcja ograniczenia prędkości oraz funkcja ostrzegawcza zostaną wznowione automatycznie.



■ **Gdy system rozpoznawania znaków drogowych nie wykryje znaku czasowego ograniczenia prędkości, podczas gdy inteligentny ogranicznik prędkości jest włączony**

Podczas jazdy, gdy system rozpoznawania znaków drogowych nie wykryje znaku ograniczenia prędkości, system rozpoznawania znaków drogowych może wyświetlić brak ograniczenia prędkości.

Jednak inteligentny ogranicznik prędkości działa nadal.



■ Aby ustawić ograniczenie prędkości

Można zwiększać lub zmniejszać ograniczenie prędkości maksymalnej za pomocą przycisków **RES/+** lub **SET/-** znajdujących się na kierownicy.

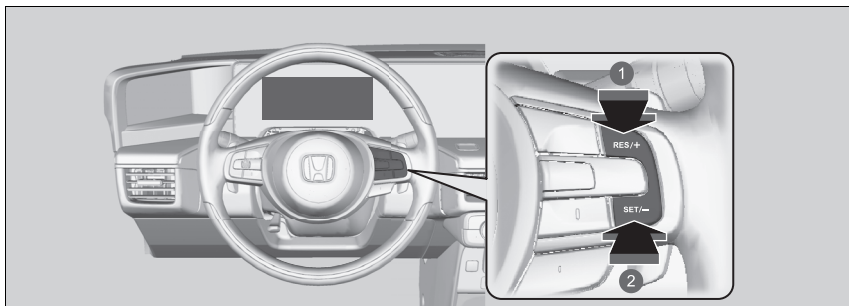

① Aby zwiększyć prędkość

② Aby zmniejszyć prędkość

- Każde naciśnięcie przycisku powoduje odpowiednie zwiększenie lub zmniejszenie ograniczenia prędkości maksymalnej o około 1 km/h.
- Można zwiększyć ograniczenie prędkości o 10 km/h na podstawie ograniczenia prędkości wykrytego przez system rozpoznawania znaków drogowych.
- Można zmniejszyć ograniczenie prędkości o 10 km/h na podstawie ograniczenia prędkości wykrytego przez system rozpoznawania znaków drogowych.
- Można przyspieszać do momentu osiągnięcia ustawionej prędkości. Jeżeli prędkość pojazdu jest wyższa niż obowiązujące ograniczenie prędkości wykryte przez system rozpoznawania znaków drogowych, pojazd zwalnia powoli do osiągnięcia ograniczenia prędkości.

▶▶ Aby ustawić ograniczenie prędkości

Ujemne lub dodatnie przesunięcie w stosunku do ograniczenia prędkości zostanie automatycznie zresetowane, gdy system wykryje nowy znak ograniczenia prędkości.

Nie można ustawić ograniczenia prędkości poniżej 30 km/h.

Chwilowe przekroczenie ograniczenia prędkości

Ograniczenie prędkości można przekroczyć przez całkowite wciśnięcie pedału przyspieszenia.

▶ Miga wyświetlona prędkość ograniczenia.

Po przekroczeniu ograniczenia prędkości włącza się brzęczyk.

Anulowanie

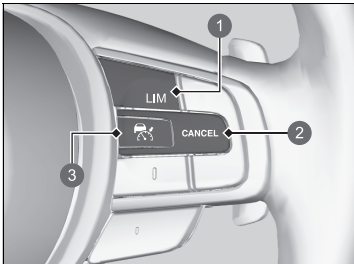

Aby anulować działanie inteligentnego ogranicznika prędkości maksymalnej, należy wykonać jedną z następujących czynności:

- Nacisnąć przycisk **CANCEL**.
- Nacisnąć przycisk .
- Nacisnąć przycisk **LIM**.

- 1 Przycisk **LIM**
- 2 Przycisk **CANCEL**
- 3 Przycisk 

Chwilowe przekroczenie ograniczenia prędkości

Gdy przy całkowicie wciśniętym pedale przyspieszenia prędkość jazdy wzrośnie powyżej ustawionej wartości ograniczenia, włączy się brzęczyk.

Inteligentny ogranicznik prędkości maksymalnej wznowi działanie, gdy prędkość pojazdu spadnie poniżej wartości ustawionego ograniczenia.

Anulowanie

Po naciśnięciu przycisku **LIM** inteligentny ogranicznik prędkości maksymalnej przechodzi w tryb tempomatu adaptacyjnego (ACC) z funkcją podążania przy niskiej prędkości lub ogranicznika prędkości maksymalnej.

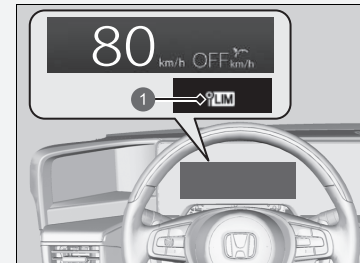

- 1 Lampka inteligentnego ogranicznika prędkości maksymalnej (biała)

Jeśli w układzie lub systemie rozpoznawania znaków drogowych wystąpił problem podczas używania inteligentnego ogranicznika prędkości maksymalnej, system emituje sygnał dźwiękowy i pojawia się komunikat **OFF**. Inteligentny ogranicznik prędkości maksymalnej zostanie wyłączony.

▶ System rozpoznawania znaków drogowych (TSR) str. 486

Układ kontroli stabilności jazdy (VSA)

Układ VSA pomaga ustabilizować pojazd podczas pokonywania zakrętów pod warunkiem, że pojazd pokonuje zakręt mniej więcej w wyznaczonym zakresie. Pomaga również w utrzymaniu przyczepności na śliskich nawierzchniach. W tym celu reguluje moc silnika i selektywnie załącza hamulce.

Działanie układu VSA

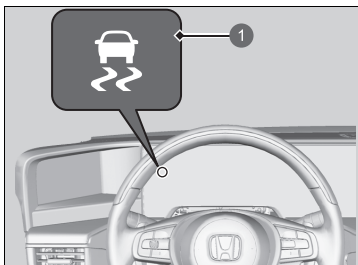

1 Lampka układu VSA

Po aktywacji układu VSA można zauważyć, że silnik nie reaguje na pedał przyspieszenia. Może być także słychać odgłosy z układu hamulcowego. Miga również lampka.

Układ kontroli stabilności jazdy (VSA)

Układ VSA może nie działać prawidłowo w przypadku równoczesnego użycia opon różnych typów i rozmiarów. Należy używać opon tego samego typu i o tym samym rozmiarze oraz podanych ciśnieniach powietrza.

Gdy podczas jazdy zaświeci się lampka układu VSA i nie zgaśnie, może to oznaczać, że wystąpił problem z układem. Mimo że nie musi to przeszkadzać podczas normalnej jazdy, pojazd powinien zostać natychmiast sprawdzony w ASO.



Układ VSA nie zwiększa stabilności we wszystkich sytuacjach na drodze i nie kontroluje całego układu hamulcowego. Wciąż należy prowadzić pojazd i pokonywać zakręty przy prędkościach odpowiednich dla panujących warunków i zawsze pozostawiać wystarczający margines bezpieczeństwa.

Główna funkcja układu VSA znana jest głównie jako elektroniczny moduł sterujący (ESC). Układ obejmuje również funkcję kontroli trakcji.

Włączanie i wyłączanie układu VSA



- 1 Lampka VSA OFF
- 2 Ikona  (VSA OFF)

Ikona  (VSA OFF) znajduje się w konfiguracji bezpieczeństwa ekranu Audio/Informacje. Aby częściowo wyłączyć działanie/funkcje układu VSA, należy nacisnąć ikonę  (VSA OFF) (zielona).

Włączanie i wyłączanie systemu wspomagania kierowcy str. 322

Pojazd zachowuje normalną zdolność hamowania i pokonywania zakrętów, jednak kontrola trakcji działa słabiej.

Aby przywrócić działanie/funkcje układu VSA, należy nacisnąć ikonę  (VSA OFF) (bursztynowa).

Układ VSA jest włączany po każdym uruchomieniu układu zasilania, nawet w przypadku jego wyłączenia podczas ostatniej jazdy.

Układ kontroli stabilności jazdy (VSA)

W niektórych nadzwyczajnych okolicznościach, gdy pojazd utknie w płytkim błocie lub świeżym śniegu, jego uwolnienie może być łatwiejsze po tymczasowym wyłączeniu układu VSA.

Po wyłączeniu systemu VSA układ kontroli trakcji zmniejsza swoją skuteczność. To umożliwi swobodne obracanie się kół przy małej prędkości jazdy. Próbę uwolnienia pojazdu po wyłączeniu układu VSA należy podjąć tylko, jeśli nie można go uwolnić, gdy układ VSA jest włączony.

Natychmiast po uwolnieniu pojazdu należy ponownie włączyć układ VSA. Odradzamy prowadzenie pojazdu z wyłączonym układem VSA.

Spod pokrywy silnika może dochodzić słyszalny dźwięk silnika elektrycznego wywołany przez wykonywanie kontroli systemu natychmiast po uruchomieniu układu zasilania lub podczas jazdy. To normalne.

Układ ostrzegania o niskim ciśnieniu w oponach

Zamiast mierzyć ciśnienie w każdej oponie, układ monitorowania ciśnienia w oponach mierzy i porównuje średnicę i właściwości toczne każdego koła i każdej opony i na tej podstawie określa, czy ciśnienie któreś opony nie jest zbyt niskie.

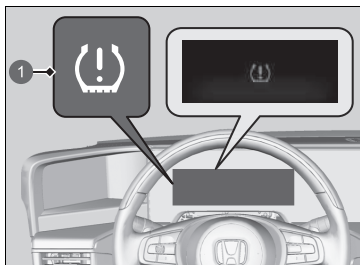

- 1 Lampka niskiego ciśnienia w oponach / systemu ostrzegania o niskim ciśnieniu w oponach

Jeśli układ stwierdzi nieprawidłowość, zapala się lampka niskiego ciśnienia powietrza / systemu ostrzegania o niskim ciśnieniu w oponach, a w interfejsie informacji kierowcy pojawia się komunikat.

Układ ostrzegania o niskim ciśnieniu w oponach

Układ nie monitoruje ciśnienia powietrza w oponach podczas jazdy z małą prędkością.

Warunki, takie jak niska temperatura otoczenia i znaczna zmiana wysokości n.p.m., mają wpływ na ciśnienie powietrza w oponach i mogą powodować zapalenie lampki systemu ostrzegania o niskim ciśnieniu w oponach.

Pompowanie i sprawdzanie kół:

- Przy wysokiej temperaturze otoczenia może powodować, że opony będą mieć zbyt niskie ciśnienie przy niskiej temperaturze otoczenia.
- Przy niskiej temperaturze otoczenia może powodować, że opony będą mieć zbyt wysokie ciśnienie przy wysokiej temperaturze otoczenia.

Lampka systemu monitorowania niskiego ciśnienia w oponach / lampka systemu ostrzegania o niskim ciśnieniu w oponach nie zapali się w przypadku zbyt wysokiego ciśnienia powietrza w oponie.

Układ ostrzegania o niskim ciśnieniu w oponach może nie działać prawidłowo w przypadku równoczesnego użycia opon różnych typów i rozmiarów. Należy używać opon tego samego typu i rozmiaru.

➤ **Sprawdzanie i wymiana opon** str. 603

Lampka systemu ostrzegania o niskim ciśnieniu w oponach może się zapalić z opóźnieniem lub nie zapalić się wcale, jeśli:

- Nastąpiło nagłe przyspieszenie, zwolnienie lub poruszenie kierownicą.
- Pojazd porusza się na zaśnieżonej lub śliskiej drodze.
- Założone są łańcuchy na koło.

Kalibracja układu monitorowania ciśnienia w oponach

Kalibrację układu monitorowania ciśnienia w oponach należy wykonać za każdym razem, gdy:

- Zostanie zmienione ciśnienie przynajmniej w jednej oponie.
- Opony zostaną zamienione miejscami.
- Przynajmniej jedna opona zostanie wymieniona.

Przed rozpoczęciem kalibracji układu monitorowania ciśnienia w oponach:

- Ustawić odpowiednie ciśnienie w czterech oponach, gdy opony są zimne.

➤ **Sprawdzanie opon** str. 603

Uwaga:

- Pojazd musi stać nieruchomo.
- Dźwignia zmiany biegów w położeniu **P**.
- Ustawiony jest tryb zasilania WŁĄCZONE.

Układ ostrzegania o niskim ciśnieniu w oponach

Lampka systemu ostrzegania o niskim ciśnieniu w oponach może się zapalić w następujących sytuacjach:

- Założone są łańcuchy na koło.

Kalibracja układu monitorowania ciśnienia w oponach

Kalibracja wymaga łącznie około 30 minut jazdy z prędkością w zakresie 40–100 km/h.

W tym czasie, jeśli włączony jest układ zasilania i pojazd nie rusza w ciągu 45 sekund, możliwe jest chwilowe zapalenie lampki układu monitorowania ciśnienia w oponach. Jest to normalne i oznacza, że procedura kalibracji nie została zakończona.

Przed rozpoczęciem kalibracji systemu ostrzegania o niskim ciśnieniu w oponach należy zdjąć łańcuchy śniegowe.

Jeśli lampka niskiego ciśnienia powietrza w oponie / układu monitorowania ciśnienia w oponach zapala się przy prawidłowym ciśnieniu powietrza w oponach odpowiedniego rozmiaru, zlecić kontrolę pojazdu w ASO.

Zalecamy stosowanie opon tego samego producenta i w tym samym rozmiarze, co opony zamontowane oryginalnie. Szczegółowych informacji udzieli ASO.

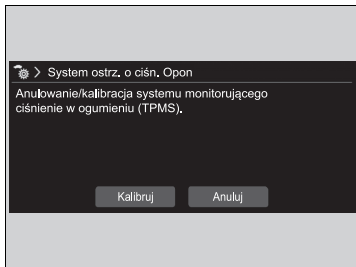
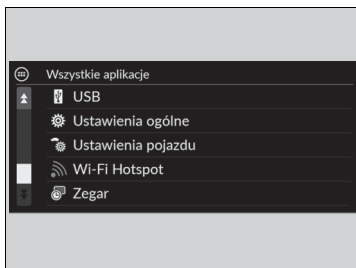

System można skalibrować za pomocą konfigurowanych funkcji na ekranie Audio/ Informacje.

1. Ustawić tryb zasilania **WŁĄCZONE**.
2. Wybrać **Wszystkie aplikacje**.

3. Wybrać **Ustawienia pojazdu**.

4. Wybrać **System ostrz. o ciśn. opon**.

5. Wybrać **Anuluj** lub **Kalibruj**.

- Jeśli zostanie wyświetlony komunikat **Start konfiguracji nieudany**, powtórzyć krok 5.
- Procedura kalibracji wyłącza się samoczynnie.

System monitorowania martwego pola widzenia w lusterkach (BSI)

System wykrywa obecność pojazdów w określonych strefach przylegających do pojazdu, które są potocznie określane „martwymi strefami”.

Gdy system wykryje obecność pojazdu zbliżającego się z tyłu na sąsiednim pasie ruchu, lampka z odpowiedniej strony zapala się na kilka sekund, wspomagając kierowcę przy zmianie pasa ruchu.

System monitorowania martwego pola widzenia w lusterkach (BSI)

⚠ OSTRZEŻENIE

Brak wzrokowego potwierdzenia dostępnego miejsca przed zmianą pasa ruchu może być przyczyną poważnej kolizji, obrażeń lub śmierci. Nie wolno polegać na informacji z systemu monitorowania martwego pola widzenia w lusterkach podczas zmiany pasa ruchu.

Przed zmianą pasa należy zawsze spojrzeć w lusterka, z obydwu stron pojazdu oraz w tył, aby sprawdzić obecność innych pojazdów.

Ważne uwagi dotyczące bezpieczeństwa

Jak każdy system wspomagający, system monitorowania martwego pola widzenia w lusterkach (BSI) ma pewne ograniczenia. Nadmierne poleganie na systemie monitorowania martwego pola widzenia w lusterkach (BSI) może być przyczyną kolizji.

■ Jak działa układ

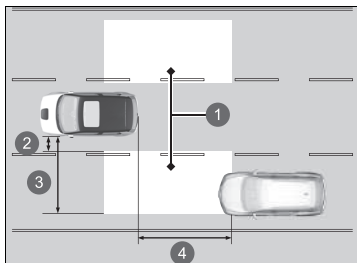



- 1 Monitorowana strefa
- 2 Ok. 0,5 m
- 3 Ok. 3 m
- 4 Ok. 3 m

- Radary wykrywają pojazdy w monitorowanej strefie, gdy prędkość jazdy do przodu wynosi przynajmniej 20 km/h.
- Radary: umieszczone pod narożnikami tylnego zderzaka

☞ System monitorowania martwego pola widzenia w lusterkach (BSI)

System pełni wyłącznie funkcję wspomagającą. Nawet jeśli obiekt znajduje się w strefie monitorowania, możliwe jest wystąpienie następujących sytuacji.

- Lampka ostrzegawcza systemu monitorowania martwego pola widzenia w lusterkach może się nie włączyć ze względu na zakłócenia (rozbryzg wody itd.), nawet pomimo braku symbolu  na interfejsie informacji kierowcy.
- Lampka ostrzegawcza systemu monitorowania martwego pola widzenia w lusterkach (BSI) może się zapalić pomimo obecności komunikatu .

Lampka ostrzegawcza systemu monitorowania martwego pola widzenia w lusterkach (BSI) może się nie zapalić w następujących warunkach:

- Inny pojazd nie utrzymuje się w monitorowanej strefie dłużej niż przez dwie sekundy.
- Inny pojazd jest zaparkowany na sąsiadującym pasie.
- Różnica prędkości w stosunku do wyprzedzanego pojazdu przekracza 10 km/h.
- Obiekt niewykrywalny przez radar zbliża się lub przejeżdża w pobliżu pojazdu.
- Pojazd jadący sąsiednim pasem ruchu to motocykl lub inny mały pojazd.

Można teraz wyłączyć alarm dźwiękowy lub wszystkie alarmy systemu monitorowania martwego pola widzenia w lusterkach (BSI) za pomocą ekranu Audio/Informacje.

 **Funkcje podlegające konfiguracji** str. 323

■ Gdy system wykryje obecność innego pojazdu

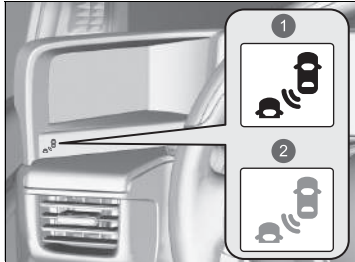

- 1 Zapala się
- 2 Miga

Lampka systemu monitorowania martwego pola widzenia w lusterkach: Znajduje się pod wyświetlaczem systemu bocznych kamer zamiast lusterek.

Lampka się zapala:

- Gdy inny pojazd wjeżdża w monitorowaną strefę z tyłu podczas wyprzedzania i gdy różnica prędkości nie przekracza 50 km/h.
- Podczas wyprzedzania innego pojazdu, gdy różnica prędkości nie przekracza 20 km/h.

Lampka miga i słycać sygnał dźwiękowy:

Gdy zostanie włączony kierunkowskaz po stronie, z której system wykrył inny pojazd. Brzęczyk emituje trzy sygnały dźwiękowe.

☒ System monitorowania martwego pola widzenia w lusterkach (BSI)

System monitorowania martwego pola widzenia w lusterkach (BSI) może bezpodstawnie sygnalizować zagrożenie w następujących przypadkach:

- Wykrycie obiektów (barier zabezpieczających, słupków, drzew itd.).
- Obecność obiektu, który powoduje gorsze odbijanie fal radaru, np. motocykla, w monitorowanej strefie.
- Jazda po krętej drodze.
- Zmiana kilku pasów ruchu jednocześnie.
- Zakłócenie działania spowodowane obecnością zewnętrznego pola elektrycznego.
- Tylne zderzak lub czujniki zostały nieprawidłowo zamontowane w następstwie naprawy lub tylny zderzak jest odkształcony.
- Zmienione ustawienie czujników.
- Jazda w niekorzystnych warunkach atmosferycznych (ulewny deszcz, mgła, śnieg).
- Skręt na skrzyżowaniu.
- Jazda po wyboistej drodze.
- Gwałtowny skręt, który powoduje znaczny przechył pojazdu.

Aby zapewnić prawidłowe działanie systemu monitorowania martwego pola widzenia w lusterkach (BSI):

- Utrzymywać narożniki tylnego zderzaka w czystości.
- Nie zakrywać narożników tylnego zderzaka żadnymi etykietami ani naklejkami.
- Wszelkie naprawy narożników tylnego zderzaka lub radarów należy zlecać ASO. Dotyczy to również sytuacji, w której narożnik tylnego zderzaka zostanie uderzony z dużą siłą.

■ Włączanie i wyłączenie systemu monitorowania martwego pola widzenia w lusterkach

System można włączyć i wyłączyć na ekranie Audio/Informacje.

➤ **Włączanie i wyłączenie systemu wspomagania kierowcy** str. 322

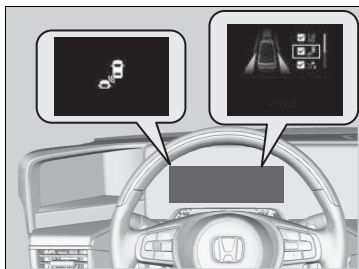



Układ można włączyć lub wyłączyć, wykonując poniższe czynności:

1. Nacisnąć przycisk  na kierownicy.
2. Obrócić lewe pokrętko wyboru i wybrać

Wsparcie w zakresie bezpieczeństwa,
a następnie nacisnąć lewe pokrętko wyboru.

3. Obrócić lewe pokrętko wyboru i wybrać **System monitorowania martwego pola lusterek**, a następnie nacisnąć lewe pokrętko wyboru.

▶ Po włączeniu lub wyłączeniu systemu na interfejsie informacji kierowcy pojawia się komunikat.

▶ Gdy system jest włączony, w polu pojawia się symbol zaznaczenia, a kolor symbolu  zmienia się na zielony. Po wyłączeniu systemu symbol zaznaczenia zniknie, a kolor symbolu  zmieni się na szary.

System Honda Sensing to układ wspomagania kierowcy, który wykorzystuje trzy rodzaje czujników:

Radar umieszczony w osłonie chłodnicy, kamerę przednią zamontowaną za lusterkiem wstecznym po wewnętrznej stronie przedniej szyby oraz czujniki sonarowe na przednim i tylnym zderzaku.

System Honda Sensing ma następujące funkcje.

■ Funkcje, które nie wymagają użycia przełącznika

- System ograniczający skutki kolizji CMBS ➤ str. 428
- Kontrola hamowania przy niskiej prędkości ➤ str. 439
- System zapobiegania zjechaniu z pasa ruchu ➤ str. 476
- System infor. o oddalaniu się poj. poprzedzającego ➤ str. 482
- System rozpoznawania znaków drogowych (TSR) ➤ str. 486

■ Funkcje wymagające użycia przełącznika

- Tempomat adaptacyjny (ACC) z funkcją podążania przy niskiej prędkości ➤ str. 445
- System utrzymywania pasa ruchu (LKAS) ➤ str. 465

■ Przełączniki tempomatu adaptacyjnego (ACC) z funkcją podążania przy niskiej prędkości / LKAS

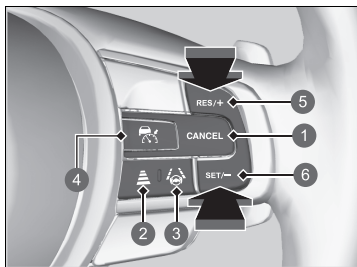

- 1 Przycisk **CANCEL**
- 2 Przycisk ustawiania odstępu
- 3 Przycisk LKAS
- 4 Przycisk 
- 5 Przycisk **RES/+**
- 6 Przycisk **SET/-**

■ Przycisk

Uaktywia tryb gotowości dla tempomatu adaptacyjnego (ACC) z funkcją podążania przy niskiej prędkości.
Lub wyłącza ten system.

■ Przycisk LKAS

Uaktywia tryb gotowości układu LKAS.
Lub wyłącza ten system.

■ Przycisk RES/+ / SET/-

Przycisk **RES/+** wznowia działanie tempomatu adaptacyjnego (ACC) z funkcją podążania przy niskiej prędkości lub zwiększa prędkość pojazdu. Przycisk **SET/-** ustawia tempomat adaptacyjny (ACC) z funkcją podążania przy niskiej prędkości lub zmniejsza prędkość pojazdu.

■ Przycisk ustawiania odstępu

Nacisnąć, aby zmienić ustawienie tempomatu adaptacyjnego (ACC) z funkcją podążania przy niskiej prędkości.

■ Przycisk CANCEL

Nacisnąć, aby anulować tempomat adaptacyjny (ACC) z funkcją podążania przy niskiej prędkości.

Zawartość interfejsu informacji kierowcy

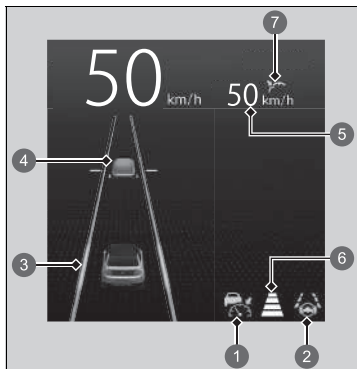

Można zobaczyć aktualny stan tempomatu adaptacyjnego (ACC) z funkcją podążania przy niskiej prędkości i LKAS.

- 1 Wskazuje, kiedy tempomat adaptacyjny (ACC) z funkcją podążania przy niskiej prędkości jest gotowy do włączenia.
 - Zielony: system jest włączony.
 - Biały: układ jest w gotowości.
 - Bursztynowy: usterka systemu.
- 2 Wskazuje, że system LKAS jest gotowy do aktywacji.
 - Zielony: układ jest włączony lub w stanie gotowości.
 - Bursztynowy: usterka systemu.
- 3 Wskazuje, że system LKAS został aktywowany.
- 4 Wskazuje, czy tempomat adaptacyjny (ACC) z funkcją podążania przy niskiej prędkości wykrył pojazd z przodu.
- 5 Wskazuje, czy tempomat adaptacyjny (ACC) z funkcją podążania przy niskiej prędkości wyświetla ustawioną prędkość pojazdu.
- 6 Wskazuje, czy tempomat adaptacyjny (ACC) z funkcją podążania przy niskiej prędkości wyświetla ustawiony odstęp od pojazdu.
- 7 Wskazuje, czy tempomat adaptacyjny (ACC) z funkcją podążania przy niskiej prędkości wyświetla stan ustawienia.
 - Zielony: system jest włączony.
 - Szary: system nie jest aktywny.

System ograniczający skutki kolizji CMBS

Może stanowić pomoc, gdy występuje prawdopodobieństwo kolizji z pojazdem lub rowerzystą znajdującym się z przodu albo ryzyko potrącenia pieszego. Zadaniem systemu CMBS jest sygnalizowanie ryzyka potencjalnej kolizji oraz ograniczenie prędkości pojazdu, unikanie kolizji lub minimalizowanie siły uderzenia.

System ograniczający skutki kolizji CMBS

Wskazówki dotyczące prawidłowego obchodzenia się z radarem znajdują się na następnej stronie.

➤ **Radar** str. 494

Informacje na temat obsługi kamery systemu.

➤ **Przednia kamera** str. 492

Ważne uwagi dotyczące bezpieczeństwa

System CMBS został zaprojektowany w celu ograniczenia dotkliwości nieuniknionej kolizji. Nie zapobiega kolizji ani nie powoduje automatycznego zatrzymania pojazdu. Należy w sposób odpowiedzialny operować pedałem hamulca i kierownicą, odpowiednio do warunków jazdy.

System CMBS może nie włączyć się lub nie wykryć pojazdu jadącego z przodu w następujących sytuacjach:

➤ **Warunki działania i ograniczenia systemu CMBS** str. 433

■ Jak działa układ

Kiedy używać

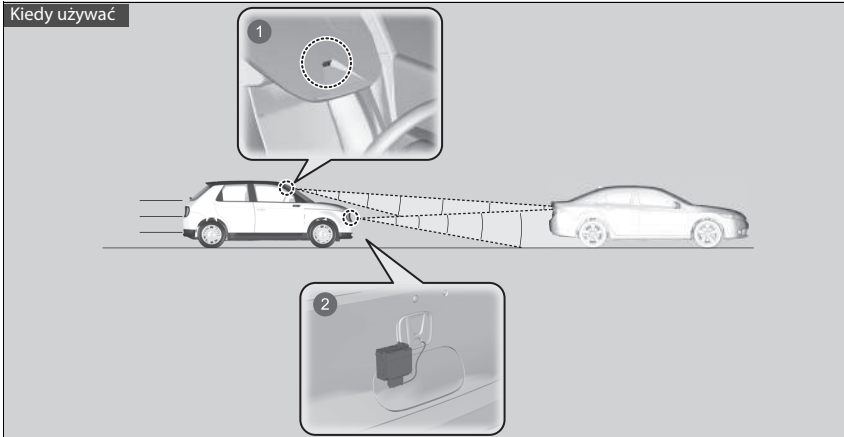

- ❶ Kamera znajduje się za lusterkiem wstecznym.
- ❷ Radar znajduje się w osłonie chłodnicy.

System rozpoczyna monitorowanie drogi przed samochodem po przekroczeniu prędkości 5 km/h, gdy z przodu znajduje się inny samochód, pieszy lub rowerzysta.

▶▶ System ograniczający skutki kolizji CMBS

Gdy system CMBS zostaje uruchomiony, może automatycznie uaktywnić hamulce. Działanie zostanie przerwane, jeśli pojazd użytkownika zatrzyma się lub nie zostanie stwierdzone potencjalne zagrożenie.

System CMBS włącza się w następujących warunkach:

- Gdy różnica prędkości w stosunku do pojazdu jadącego z przodu, pieszego lub rowerzysty przekracza 5 km/h i występuje ryzyko kolizji.
- Prędkość pojazdu wynosi ok. 100 km/h lub mniej, a układ wykrył ryzyko kolizji:
 - nadjeżdżającym z przeciwka lub stojącym z przodu pojazdem;
 - pieszym lub poruszającym się rowerem z przodu.
- Prędkość pojazdu wynosi ok. 100 km/h lub mniej, a układ wykrył ryzyko kolizji z pojazdem z przodu jadącym w tym samym kierunku.

Działanie układu CMBS zostanie przerwane, jeśli pojazd użytkownika zatrzyma się lub nie zostanie stwierdzone potencjalne zagrożenie kolizją.

■ Kiedy system się włącza

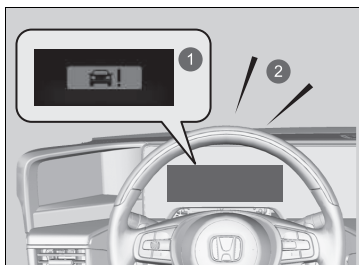

- 1 Alarmy wzrokowe
- 2 Alarm dźwiękowy

System sygnalizuje dźwiękowo i wizualnie ryzyko potencjalnej kolizji i wyłącza się, gdy ryzyko kolizji zostaje zażegnane.

- ▶ Kierowca musi podjąć odpowiednie kroki, aby zapobiec kolizji (rozpocząć hamowanie, zmienić pas ruchu itp.).

W opcjach ustawień ekranu Audio/Informacje można zmienić odległość (**Duża/Normalna/Mała**) między pojazdami, przy której będą nadawane ostrzeżenia w pierwszej fazie alarmu ostrzegającego o ryzyku kolizji.

- ▶ **Funkcje podlegające konfiguracji** str. 323

▶▶ Kiedy system się włącza

Kamera systemu CMBS wykrywa również obecność pieszych.

System wykrywający pieszych może się nie włączyć lub nie wykryć pieszego znajdującego się z przodu w określonych sytuacjach.

Zapoznać się z listą ograniczeń systemu wykrywającego pieszych.

- ▶ **Warunki działania i ograniczenia systemu CMBS** str. 433

Fazy alarmu kolizyjnego

Układ ma trzy fazy alarmu w przypadku możliwej kolizji. Jednakże w zależności od okoliczności system CMBS może nie przechodzić przez wszystkie fazy przed aktywowaniem ostatniej.

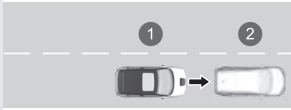
Odległość między pojazdami	CMBS		
	Radar wykrywa pojazd	OSTRZEŻENIA dźwiękowe i wizualne	Hamowanie
<p>Faza pierwsza</p> 	Istnieje ryzyko kolizji z pojazdem poprzedzającym.	W przypadku ustawienia Duża wizualne i dźwiękowe alarmy uaktywniane są przy większej odległości od poprzedzającego pojazdu niż przy ustawieniu Normalna , natomiast w przypadku ustawienia Mała – przy odległości mniejszej niż Normalna .	—
<p>Faza druga</p> 	Ryzyko kolizji wzrosło, skrócił się czas reakcji.	Alarmy wizualne i dźwiękowe.	Lekko załączone
<p>Faza trzecia</p> 	System CMBS ocenia, że kolizja jest nieunikniona.		Energicznie załączone

- ❶ Pojazd użytkownika
- ❷ Pojazd poprzedzający
- ❸ Odległość duża
- ❹ Warunki normalne
- ❺ Odległość mała



■ Włączanie i wyłączenie systemu CMBS

System można włączyć i wyłączyć na ekranie Audio/Informacje.

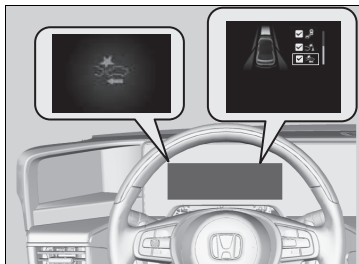
➤ **Włączanie i wyłączenie systemu wspomagania kierowcy** str. 322



Układ można włączyć lub wyłączyć, wykonując poniższe czynności:

1. Nacisnąć przycisk  na kierownicy.
2. Obrócić lewe pokrętko wyboru i wybrać **Wsparcie w zakresie bezpieczeństwa**, a następnie nacisnąć lewe pokrętko wyboru.
3. Obrócić lewe pokrętko wyboru i wybrać **System ograniczający skutki kolizji**, a następnie nacisnąć lewe pokrętko wyboru.
 - ▶ Po włączeniu lub wyłączeniu systemu na interfejsie informacji kierowcy pojawia się komunikat.
 - ▶ Gdy system jest włączony, w polu pojawia się symbol zaznaczenia, a kolor symbolu  zmienia się na zielony. Po wyłączeniu systemu symbol zaznaczenia zniknie, a kolor symbolu  zmieni się na szary.

System CMBS jest włączany po każdym uruchomieniu układu zasilania, nawet w przypadku jego wyłączenia podczas ostatniej jazdy.

▶▶ Włączanie i wyłączenie systemu CMBS

W określonych sytuacjach system CMBS może wyłączyć się automatycznie i może zapalić się lampka ostrzegawcza.

➤ **Warunki działania i ograniczenia systemu CMBS** str. 433

Po włączeniu system CMBS będzie działał nawet w przypadku częściowego wciśnięcia pedału przyspieszenia. Jednak zostanie wyłączony po mocniejszym wciśnięciu pedału przyspieszenia.

Warunki działania i ograniczenia systemu CMBS

W następujących sytuacjach radar lub kamera mogą nie być w stanie prawidłowo wykryć pojazdów, pieszych, poruszających się rowerów lub występujących warunków drogowych, potencjalnie powodując nieprawidłowe działanie systemu CMBS.

📷 **Przednia kamera** str. 492

Warunki środowiskowe

- Jazda w niekorzystnych warunkach atmosferycznych (ulewny deszcz, mgła, śnieg itd.).
- Nagła zmiana intensywności oświetlenia, np. przy wjeździe lub wyjeździe z tunelu.
- Mały kontrast między obiektami a tłem.
- Jazda na wprost zachodzącego lub wschodzącego słońca.
- Silne światło odbijające się od pieszych, poruszających się rowerzystów lub nawierzchni dróg.
- Jazda w cieniu drzew, budynków itd.
- Infrastruktura lub elementy drogi, które mogą być błędnie zinterpretowane jako pojazdy lub piesi.
- Refleksy świetlne na wewnętrznej powierzchni przedniej szyby.
- Jazda w nocy lub w ciemnym miejscu, np. w tunelu (z powodu słabego oświetlenia system może nie wykryć pieszych, rowerzystów lub innych pojazdów).

Warunki drogowe

- Jazda po ośnieżonej lub mokrej nawierzchni (ograniczona widoczność pasów ruchu, ślady innych pojazdów, refleksy świetlne, zanieczyszczenia spod kół innych pojazdów, duży kontrast).
- Jazda po nierównych, krętych lub pofalowanych nawierzchniach.
- Jazda po dużych przewyższeniach, zwłaszcza zbliżanie się do wierzchołka wzniesienia.

Jazda po wąskim stalowym moście lub w innym miejscu, w którym znajdują się przedmioty, które w znacznym stopniu odbijają fale radiowe na pojazdy, pieszych lub poruszających się rowerzystów.

■ Stan pojazdu

- Zanieczyszczone szkła reflektorów lub nieprawidłowo ustawione reflektory.
- Zastłonięcie zewnętrznej powierzchni przedniej szyby przez zanieczyszczenia, błoto, suche liście, mokry śnieg itd.
- Zaparowanie wewnętrznej powierzchni przedniej szyby.
- Nienaturalne zużycie opon lub stan kół (nieprawidłowy rozmiar, rozmiar inny od fabrycznego, nieprawidłowe ciśnienie powietrza itd.).
- W przypadku jazdy z łańcuchami na kołach.
- Pojazd jest przechylony z powodu ciężkiego ładunku lub modyfikacji zawieszenia.
- Temperatura kamery jest bardzo wysoka.
- Jazda z włączonym elektrycznym hamulcem postojowym.
- Kiedy radar w osłonie chłodnicy będzie brudny.
- Pojazd jedzie z przyczepą.
- Jazda w nocy lub w ciemnym miejscu (np. w tunelu) przy wyłączonych reflektorach.

■ Ograniczenia związane z wykrywaniem

- Przed samochodem nagle przejeżdża pojazd lub rowerzysta przecinający drogę lub na jezdnię wkracza pieszy.
- Odległość między pojazdem a pojazdem lub rowerzystą z przodu albo pieszym jest zbyt mała.
- Samochód z przodu zajeżdża drogę z małą prędkością i nagle hamuje.
- Gwałtowne przyspieszenie i zbliżenie się do pojazdu, rowerzysty lub pieszego z przodu z dużą prędkością.
- Pojazd z przodu to motocykl, rower, skuter lub inny mały pojazd.
- Przed pojazdem znajdują się zwierzęta.
- Podczas jazdy po krętej drodze utrudniającej odpowiednie wykrycie pojazdu z przodu przez czujnik.
- Różnica prędkości między pojazdem użytkownika a pojazdem poprzedzającym, rowerzystą lub pieszym jest zbyt duża.
- Pojazd poprzedzający, pojazd nadjeżdżający, pieszy lub poruszający się rowerzysta nagle znajduje się na drodze.
- Inny pojazd nagle przecina drogę przed samochodem na skrzyżowaniu itp.

- Inny pojazd niespodziewanie przecina tor jazdy samochodu.
- Przejazd przez wąski most wykonany ze stali.
- Gdy poprzedzający pojazd nagle zahamuje.
- Rowerzysta stoi.
- Nadjeżdżający pojazd lub pojazd poprzedzający jest ustawiony bokiem lub ukośnie.
- Gdy pieszy lub rowerzysta zbyt szybko przechodzi/przejeżdża przez drogę.
- Pieszy lub rowerzysta zbliża się z przeciwnego kierunku.
- Gdy pieszy lub rowerzysta wtapia się w tło, uniemożliwiając systemowi jego rozpoznanie.
- Gdy kilku pieszych porusza się z przodu w grupie.
- Gdy kilku rowerzystów porusza się z przodu w grupie.
- Gdy pieszy pcha wózek lub rower.
- Nadjeżdżający pojazd lub pojazd poprzedzający nie jest oświetlony w ciemności.

Ograniczenia dotyczące wyłącznie funkcji wykrywania pieszych

- Zwarta grupa osób, która znajduje się naprzeciw pojazdowi.
- Otoczenie lub przedmioty należące do pieszego, które mogą spowodować, że sylwetka pieszego nie będzie wyglądała typowo, co spowoduje, że system nie rozpozna pieszego.
- Gdy wzrost pieszego wynosi mniej niż 1 m lub więcej niż 2 m.
- Gdy pieszy jest pochylony, kuca, ma podniesione ręce lub biegnie.
- Gdy kamera nie może prawidłowo rozpoznać pieszego ze względu na nietypowy kształt (niesienie bagażu, pozycja ciała, wzrost).

■ Przykłady innych ograniczeń związanych z wykrywaniem lub działaniem systemu

- Gdy pojazd z przodu to motocykl, wózek inwalidzki lub inny pojazd o nietypowym kształcie.
- Gdy pojazd poprzedzający, nadjeżdżający, pieszy lub poruszający się rowerzysta nie znajdują się przed pojazdem.
- Różnica prędkości pomiędzy pojazdem a pojazdem poprzedzającym, nadjeżdżającym, pieszym lub poruszającym się rowerzystą jest znaczna.
- Gdy pojazd lub poruszający się z przodu rowerzysta nagle zwolni.
- W czasie zbliżania się pojazdu poprzedzającego, nadjeżdżającego z przeciwka, pieszych lub poruszających się rowerzystów podczas gwałtownego przyspieszenia lub używania kierownicy.
- Gdy poruszający się rower jest rowerem dziecięcym, składakiem, trójkołowcem lub innym rowerem z małymi oponami, lub długim rowerem, takim jak rower typu tandem.
- Gdy kamera nie może prawidłowo rozpoznać pieszego ze względu na nietypowy kształt.

■ Automatyczne wyłączenie

System CMBS może wyłączyć się automatycznie, czemu towarzyszy stałe świecenie lampki bezpieczeństwa (bursztynowej), w następujących sytuacjach:

- Przegrzanie systemu ostrzegania przed kolizją.
- Jazda poza drogą lub dłuższa jazda po górskiej lub krętej drodze.
- Zostanie wykryty nieprawidłowy stan opon (nieprawidłowy rozmiar opon, za małe ciśnienie w oponach itp.).
- Kamera za lusterkiem wstecznym lub otoczenie kamery (włączając przednią szybę) jest zanieczyszczone.

Po ustaniu warunków, które spowodowały wyłączenie się systemu CMBS (np. czyszczenie), działanie systemu zostaje wznowione.

■ Przy niewielkim prawdopodobieństwie kolizji

System CMBS może włączyć się nawet wówczas, gdy kierowca wie, że przed nim znajduje się inny pojazd, lub gdy z przodu nie ma żadnego pojazdu. Ilustrują to następujące przykłady:

■ Przy wyprzedzaniu

Nasz pojazd zbliża się do pojazdu poprzedzającego i zmienia pas ruchu, aby go wyprzedzić.

■ Na skrzyżowaniu

Pojazd zbliża się do innego pojazdu lub wymija pojazd, który skręca w lewo lub w prawo.

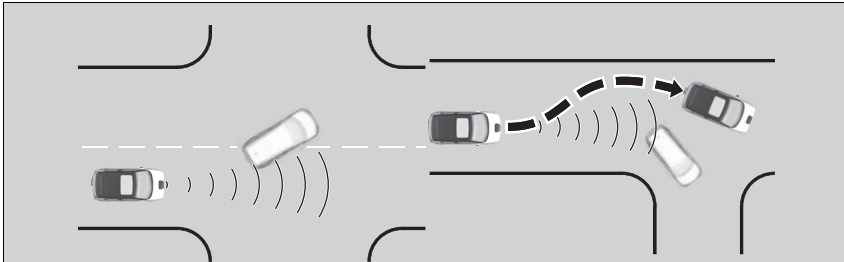

▶▶ System ograniczający skutki kolizji CMBS

W przypadku nietypowego działania układu (np. zbyt częstego wyświetlania komunikatów ostrzegawczych) należy zlecić kontrolę pojazdu w ASO Honda.

■ Pokonywanie luków drogi

Podczas pokonywania łuku pojazd dojeżdża do punktu, w którym nadjeżdżający z przeciwna pojazd znajduje się dokładnie naprzeciw niego.

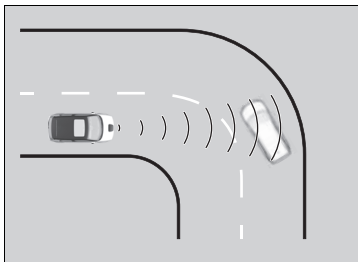

■ Przejazd pod wiaduktem o niskim prześwicie z dużą prędkością

Pojazd przejeżdża pod wiaduktem o niskim lub wąskim prześwicie z dużą prędkością.

■ Progi zwalniające, roboty drogowe, tory kolejowe, obiekty na poboczu itp.

Pojazd przejeżdża przez progi zwalniające, stalowe płyty drogowe itp. lub zbliża się do torów kolejowych bądź obiektów na poboczu, takich jak znaki drogowe lub bariery ochronne na zakręcie lub inne zaparkowane pojazdy bądź ściany podczas parkowania.

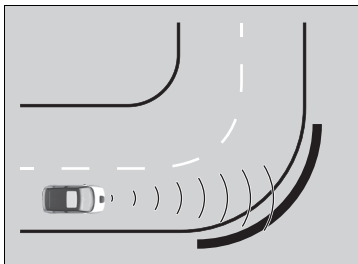

Kontrola hamowania przy niskiej prędkości

Układ kontroli hamowania przy niskiej prędkości pełni trzy funkcje: hamowanie z małą prędkością, sterowanie przepustnicą minimalizujące ryzyko kolizji i sterowanie przepustnicą w celu ograniczenia ryzyka kolizji tylnej.

Za pomocą czujników sonarowych znajdujących się na przednim i tylnym zderzaku pojazd wykrywa, czy istnieje ryzyko kolizji ze ścianą lub inną przeszkodą, gdy pedał przyspieszenia jest wciśnięty ze zbyt dużą siłą. System pomaga uniknąć kolizji i ograniczyć uszkodzenia spowodowane uderzeniem, ograniczając moc wyjściową systemu.

⚠ Kontrola hamowania przy niskiej prędkości

⚠ OSTRZEŻENIE

System kontroli hamowania przy niskiej prędkości nie umożliwia uniknięcia kolizji lub zmniejszenia uszkodzeń spowodowanych kolizjami we wszystkich sytuacjach, w których pedał przyspieszenia został wciśnięty przypadkowo lub przy użyciu zbyt dużej siły. Nadmierne poleganie na tym systemie może spowodować kolizję i poważne obrażenia lub śmierć.

Do obowiązków użytkownika należy sprawdzenie położenia dźwigni zmiany biegów, pedału i otoczenia oraz bezpieczna obsługa pojazdu.

W przypadku uwięzienia na przejeździe kolejowym system może wykrzyć szlaban jako przeszkodę i wyłączyć się. W takim przypadku układ hamowania przy niskiej prędkości zostanie automatycznie wyłączony po upływie określonego czasu od zatrzymania, dlatego należy kontynuować jazdę do przodu. Jeśli system sterowania przepustnicą w celu ograniczenia ryzyka kolizji jest włączony, należy nadal spokojnie naciskać pedał przyspieszenia lub ponownie wcisnąć pedał przyspieszenia, a następnie przejechać obok szlabanu.

Jeśli system został aktywowany przez krawężniki lub różnicę poziomów na drodze i nie można zaparkować lub wyjechać, należy wyłączyć system.

■ Jak działa układ?

Funkcja hamowania przy niskiej prędkości

Funkcja hamowania przy niskiej prędkości zapewnia wizualną i dźwiękową sygnalizację, gdy pojazd porusza się z prędkością od około 2 do 10 km/h i istnieje możliwość kolizji ze ścianą lub inną przeszkodą, a także zapewnia wspomaganie hamowania.

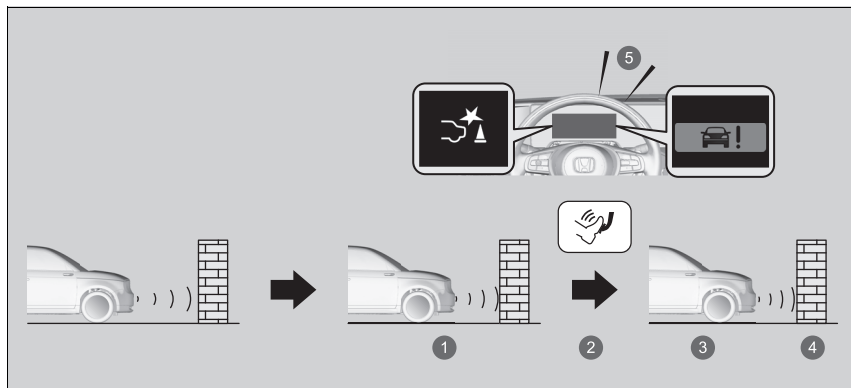

- 1 Rozpocząć hamowanie awaryjne
- 2 Hamulce
- 3 Zatrzymanie
- 4 Po unieruchomieniu pojazdu zwolnić hamulec
- 5 Alarm dźwiękowy

⊠ Kontrola hamowania przy niskiej prędkości

Wskazówki dotyczące prawidłowego obchodzenia się z czujnikami sonarowymi znajdują się na następnej stronie.

➤ **Czujniki sonarowe** str. 495

Aby zapobiec aktywacji układu, gdy nie jest to konieczne, należy go zawsze wyłączać podczas konserwacji pojazdu, podczas wjazdu na statki, lawety itp. lub podczas korzystania z hamulca dynamometrycznego podwozia lub wolnych rolek w celu kontroli.

Nie dokonywać żadnych modyfikacji zawieszenia. System może działać nieprawidłowo.

Należy zawsze używać opon o zalecanych rozmiarach i typie, marce i stopniu zużycia. Jeśli są one różne, system może nie działać prawidłowo.

Sterowanie przepustnicą minimalizujące ryzyko kolizji i sterowanie przepustnicą w celu ograniczenia ryzyka kolizji tylnej

Gdy pojazd stoi lub porusza się z prędkością mniejszą niż 10 km/h, a w pobliżu przodu lub tyłu pojazdu znajdują się przeszkody, takie jak ściana, jeśli pedał przyspieszenia jest wciśnięty mocniej niż jest to konieczne, system poinformuje o tym za pomocą alarmu wizualnego i dźwiękowego. Jednocześnie układ zapobiega gwałtownemu ruszeniu do przodu lub do tyłu, ograniczając wydajność układu zasilania, a następnie włącza się hamulec przy niskiej prędkości.

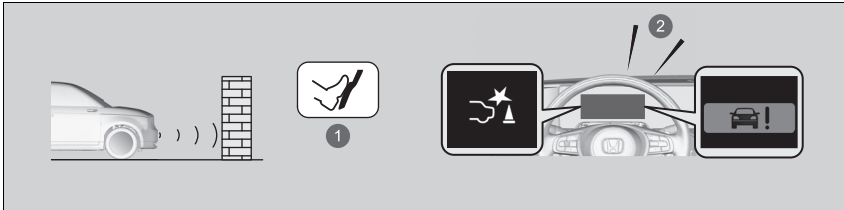

- ❶ Przypadkowe wciśnięcie pedału przyspieszenia / ograniczenie mocy wyjściowej układu zasilania
- ❷ Alarm dźwiękowy

Sterowanie przepustnicą minimalizujące ryzyko kolizji i sterowanie przepustnicą w celu ograniczenia ryzyka kolizji tylnej nie włącza się w następujących sytuacjach.

Podczas jazdy do przodu:

Podczas jazdy po stromym zboczu lub gdy dźwignia zmiany biegów znajduje się w położeniu **P**, **R** lub **N**.

Podczas cofania:

Podczas jazdy po stromym zboczu lub gdy dźwignia zmiany biegów znajduje się w położeniu innym niż **R**.



■ Włączanie i wyłączenie systemu

System można włączyć i wyłączyć na ekranie Audio/Informacje.

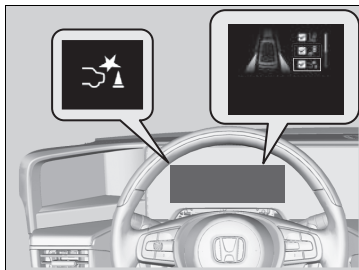
➤ **Włączanie i wyłączenie systemu wspomagania kierowcy** str. 322



Układ można włączyć lub wyłączyć, wykonując poniższe czynności:

1. Nacisnąć przycisk  na kierownicy.
2. Obrócić lewe pokrętko wyboru i wybrać **Wsparcie w zakresie bezpieczeństwa**, a następnie nacisnąć lewe pokrętko wyboru.
3. Obrócić lewe pokrętko wyboru i wybrać **Kont. ham. przy niskiej prędk.**, a następnie nacisnąć lewe pokrętko wyboru.
 - ▶ Po włączeniu lub wyłączeniu systemu na interfejsie informacji kierowcy pojawia się komunikat.
 - ▶ Gdy system jest włączony, w polu pojawia się symbol zaznaczenia, a kolor symbolu  zmienia się na zielony. Po wyłączeniu systemu symbol zaznaczenia zniknie, a kolor symbolu  zmieni się na szary.

System kontroli hamowania przy niskiej prędkości zostaje włączony po każdym uruchomieniu układu zasilania, nawet w przypadku jego wyłączenia podczas ostatniej jazdy.

Warunki anulowania

Warunki sterowania przepustnicą minimalizującego ryzyko kolizji i sterowanie przepustnicą w celu ograniczenia ryzyka kolizji tylnej.

- Gdy pedał przyspieszenia nie jest wciśnięty.
- Gdy pedał przyspieszenia jest wciśnięty przez około cztery sekundy.
- Gdy pedał hamowania jest wciśnięty.
- Gdy koło kierownicy zostanie obrócone, co umożliwi uniknięcie kolizji.

Warunki anulowania funkcji hamowania przy niskiej prędkości.

- Upłynął pewien czas od aktywacji.

Warunki i ograniczenia systemu sterowania hamowaniem przy niskiej prędkości

System może nie działać prawidłowo w następujących warunkach:

■ Przykłady przeszkód, których czujnik sonarowy nie może wykryć

- Przeszkody, które nie odbijają dobrze fal dźwiękowych, takie jak ludzie, śnieg, tkanina, gąbki itp.
- Cienkie przeszkody, takie jak ogrodzenia, rowery, znaki itp.
- Małe lub krótkie przeszkody.
- Przeszkody znajdujące się bezpośrednio przed zderzakiem.
- Poruszające się obiekty lub przeszkody, które nagle przecinają drogę.
- Przeszkody takie jak ściany, które nie są prostopadłe do podłoża.

Warunki anulowania

Po jednokrotnym uaktywnieniu funkcji hamowania przy niskiej prędkości i systemu sterowania przepustnicą w celu ograniczenia ryzyka kolizji nie uaktywnią się one ponownie dla tej samej przeszkody.

Mogą się uaktywnić ponownie po pewnym czasie od ostatniej aktywacji.

System hamowania przy małej prędkości i sterowania przepustnicą w celu ograniczenia ryzyka kolizji z tyłu są uaktywniane oddzielnie podczas jazdy do przodu i do tyłu. (Na przykład, jeśli układ uaktywni się podczas jazdy do przodu, w przypadku cofania może uaktywnić się ponownie).

Jeśli jednak został włączony hamulec przy niskiej prędkości, w celu ponownego uaktywnienia układu sterowania przepustnicą w celu ograniczenia ryzyka kolizji należy jechać przez określony czas.

■ **Przykłady sytuacji, w których czujnik sonarowy nie może wykryć przeszkód**

- Czujnik sonarowy jest zabrudzony (pokryty śniegiem, wodą, błotem itp.).
- Zbyt wysoka lub zbyt niska temperatura pojazdu.
- Podczas zbliżania się do przeszkody pod kątem koło kierownicy zostało ostro skręcone.

■ **Przykłady innych warunków, w których system może nie działać prawidłowo**

- Pojazd przechyla się z powodu ciężkiego bagażu w bagażniku lub na tylnych siedzeniach.
- Niekorzystne warunki pogodowe, takie jak ulewny deszcz, mgła, śnieg, burze piaskowe itp.
- Zbyt wysoka lub zbyt niska temperatura/wilgotność otoczenia.
- Zjeżdżanie z bardzo stromego zbocza.
- Bezpośrednia bliskość innych pojazdów wyposażonych w czujniki sonarowe lub innych obiektów emitujących fale ultradźwiękowe.

■ **Sytuacje, w których system może się uaktywnić nawet bez ryzyka kolizji**

- Przejeżdżanie przez krótkie lub wąskie bramy.
- Jazda po nierównych nawierzchniach, trawiastych terenach lub miejscach ze stopniami.
- Gdy nachylony słupek lub ściana wystaje w wysokim miejscu.
- Gdy w pobliżu drogi znajdują się przeszkody.
- Podczas jazdy w kierunku flag, zasłon, gałęzi drzew, szlabanów itp.
- Podczas jazdy po zalanych drogach.

Tempomat adaptacyjny (ACC) z funkcją podążania przy niskiej prędkości

Tempomat pomaga utrzymać stałą prędkość jazdy i zachować odpowiedni dystans do pojazdu jadącego z przodu, bez konieczności naciskania pedału przyspieszenia lub hamulca przez kierowcę, a jeśli poprzedzający pojazd zatrzyma się, może zmniejszyć prędkość i zatrzymać pojazd.

Jeżeli tempomat adaptacyjny (ACC) z funkcją podążania przy niskiej prędkości zmniejsza prędkość pojazdu poprzez użycie hamulców, powoduje to także włączenie świateł stop.

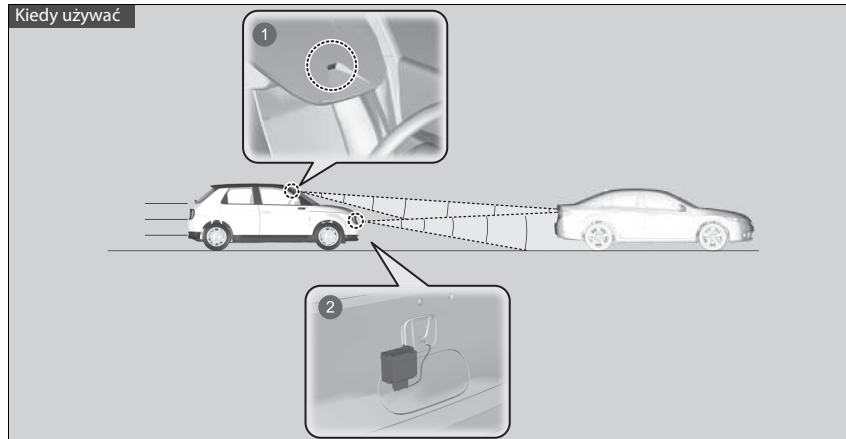

- ❶ Kamera znajduje się za lusterkiem wstecznym.
- ❷ Radar znajduje się w osłonie chłodnicy.
Należy uważać, aby nie doszło do uderzenia w osłonę radaru. Silne uderzenie może doprowadzić do jego uszkodzenia.

Tempomat adaptacyjny (ACC) z funkcją podążania przy niskiej prędkości

⚠ OSTRZEŻENIE

Nieprawidłowe używanie tempomatu adaptacyjnego (ACC) z funkcją podążania przy niskiej prędkości może doprowadzić do wypadku.

Z tempomatu adaptacyjnego z funkcją podążania przy niskiej prędkości należy korzystać wyłącznie podczas jazdy po autostradach w sprzyjających warunkach atmosferycznych.

⚠ OSTRZEŻENIE

Tempomat adaptacyjny z funkcją podążania przy niskiej prędkości charakteryzuje się ograniczonymi możliwościami hamowania i może nie zatrzymać pojazdu tak, aby uniknąć kolizji z poprzedzającym pojazdem, który gwałtownie się zatrzymał.

Należy być zawsze przygotowanym do użycia pedału hamulca, gdy będzie to konieczne.

Ważne uwagi

Tak jak w przypadku innych układów, istnieją ograniczenia związane z użyciem tempomatu adaptacyjnego (ACC) z funkcją podążania przy niskiej prędkości. W razie konieczności należy używać pedału hamulca i zawsze utrzymywać bezpieczną odległość od innych pojazdów.

Wskazówki dotyczące prawidłowego obchodzenia się z radarem znajdują się na następnej stronie.



➡ Radar str. 494

- Prędkość pojazdu dla tempomatu adaptacyjnego (ACC) z funkcją podążania przy niskiej prędkości: **System może zostać użyty, po wykryciu pojazdu z przodu został wykryty w zasięgu tempomatu adaptacyjnego (ACC) z funkcją podążania przy niskiej prędkości.**
Żaden pojazd nie został wykryty w zasięgu tempomatu ACC z funkcją podążania przy niskiej prędkości – Tempomat adaptacyjny z funkcją podążania przy niskiej prędkości działa przy prędkości jazdy powyżej 30 km/h.
- Położenie dźwigni zmiany biegów dla tempomatu adaptacyjnego (ACC) z funkcją podążania przy niskiej prędkości: w pozycji **D**.

■ Sposób aktywacji układu

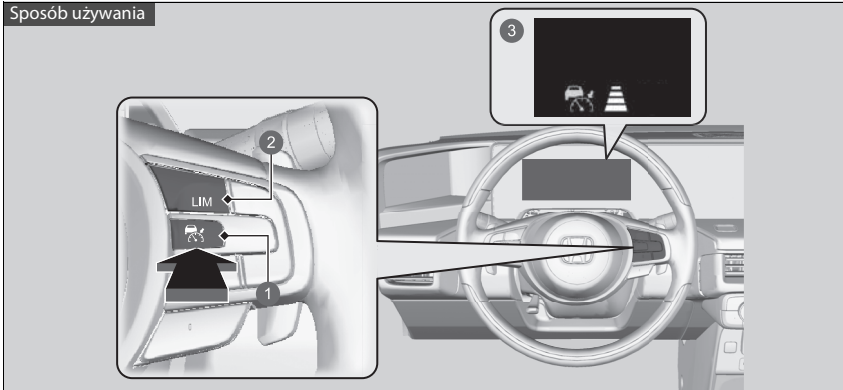
Sposób używania



- 1 Przycisk .
Nacisnąć przycisk  na kierownicy.
- 2 Przycisk **LIM**
Jeśli świeci inna lampka, należy nacisnąć przycisk **LIM**, aby zmienić go na tempomat adaptacyjny (ACC) z funkcją podążania przy niskiej prędkości.
- 3 Lampka  (biała) świeci na wskaźniku. Tempomat adaptacyjny (ACC) z funkcją podążania przy niskiej prędkości jest gotowy do użycia.

Tempomat adaptacyjny (ACC) z funkcją podążania przy niskiej prędkości

Informacje na temat obsługi kamery systemu.

➤ **Przednia kamera** str. 492

W określonych warunkach tempomat adaptacyjny (ACC) z funkcją podążania przy niskiej prędkości może nie działać prawidłowo.

➤ **Warunki i ograniczenia dotyczące tempomatu adaptacyjnego (ACC) z funkcją podążania przy niskiej prędkości** str. 453

Jeśli tempomat adaptacyjny (ACC) z funkcją podążania przy niskiej prędkości nie jest używany: Wyłączyć tempomat adaptacyjny, naciskając przycisk .

Nie używać tempomatu adaptacyjnego (ACC) z funkcją podążania przy niskiej prędkości w następujących warunkach:

- Na drogach o dużym natężeniu ruchu lub podczas jazdy w korkach.
- Na krętych drogach.
- Na stromych zjazdach, gdzie ustawiona prędkość może zostać przekroczona. W takich przypadkach tempomat adaptacyjny (ACC) z funkcją podążania przy niskiej prędkości nie uruchomi hamulców, aby utrzymać ustawioną prędkość.
- Na drogach z punktami pobierania opłat lub innymi obiektami znajdującymi się między pasami ruchu lub na parkingach czy w punktach samoobsługowych.

Można zmienić jednostkę, w jakiej na interfejsie informacji kierowcy lub ekranie Audio/Informacje jest pokazywana ustawiona prędkość jazdy. Dostępne jednostki to km/h i mph.

➤ **Zmiana jednostki** str. 168

➤ **Funkcje podlegające konfiguracji** str. 323

■ Ustawianie prędkości pojazdu

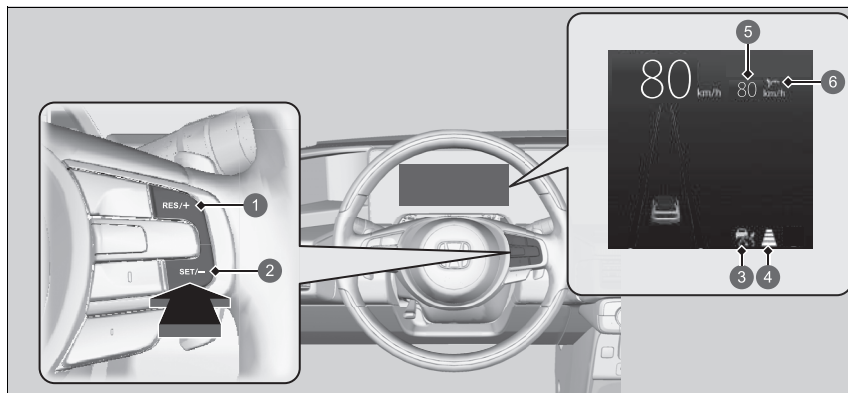

- 1 Przycisk **RES/+**
- 2 Przycisk **SET/-**
- 3  (zielona)
- 4 Ustawiona odległość pojazdu
- 5 Ustawiona prędkość pojazdu
- 6 Stan ustawień (zielony)

Podczas jazdy z prędkością około 30 km/h lub większą: po osiągnięciu żądanej prędkości zdjąć stopę z pedału i nacisnąć przycisk **SET/-**. W chwili zwolnienia przycisku aktualna prędkość zostanie ustawiona i tempomat adaptacyjny (ACC) z funkcją podążania przy niskiej prędkości zacznie działać.

Podczas jazdy z prędkością poniżej 30 km/h:

Jeśli pojazd porusza się, a pedał hamulca nie jest wciśnięty, naciśnięcie przycisku powoduje ustawienie prędkości 30 km/h, niezależnie od prędkości bieżącej. Gdy pojazd nie porusza się, prędkość jazdy można ustawić nawet przy wciśniętym pedale hamulca.

Gdy tempomat adaptacyjny z funkcją podążania przy niskiej prędkości uruchamia się, ustawiona prędkość pojawia się (na zielono) na wskaźniku.

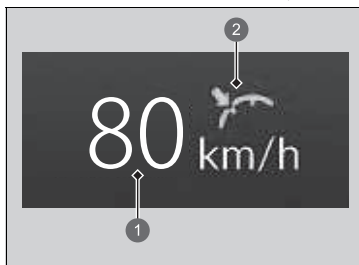

- ❶ Ustawiona prędkość pojazdu (biała)
- ❷ Stan ustawień (zielony)

Działanie

■ Z przodu znajduje się inny pojazd

Tempomat adaptacyjny (ACC) z funkcją podążania przy niskiej prędkości kontroluje, czy pojazd jadący z przodu wjeżdża do strefy działania tempomatu adaptacyjnego (ACC) z funkcją podążania przy niskiej prędkości. W takim przypadku tempomat adaptacyjny (ACC) z funkcją podążania przy niskiej prędkości utrzymuje lub zmniejsza zaprogramowaną prędkość jazdy, aby utrzymać odpowiedni odstęp od pojazdu jadącego z przodu.

➔ **Ustawianie lub zmiana odległości od pojazdu jadącego z przodu** str. 457

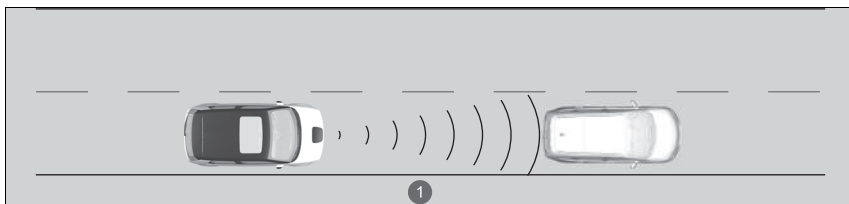

1 Zasięg tempomatu adaptacyjnego (ACC) z funkcją podążania przy niskiej prędkości: 120 m

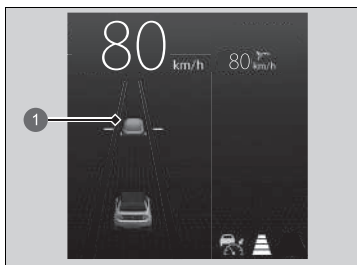

1 Na wskaźniku pojawi się ikona pojazdu

Jeśli z przodu pojawi się pojazd jadący z prędkością mniejszą niż prędkość pojazdu ustawiona przez użytkownika i jest on wykrywany przez radar i kamerę, pojazd użytkownika zaczyna zwalniać.

Działanie

Jeżeli pojazd z przodu zwolni gwałtownie lub jeżeli inny pojazd zajedzie drogę użytkownikowi, wygenerowany zostanie sygnał dźwiękowy, a w interfejsie informacyjnym kierowcy pojawi się komunikat ostrzegawczy.

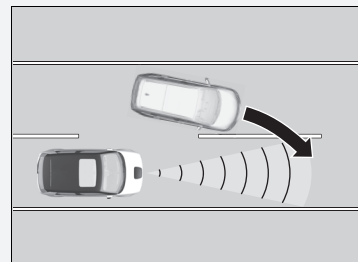

Wcisnąć pedał hamulca i utrzymywać odpowiednią odległość od pojazdu poprzedzającego.

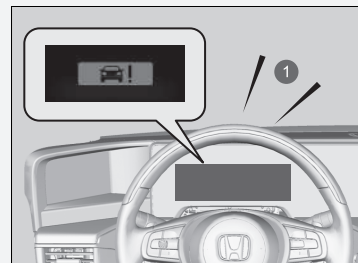

1 Alarm dźwiękowy

■ Nie ma pojazdu z przodu



Pojazd utrzymuje ustawioną prędkość bez konieczności trzymania stopy na pedale hamulca lub przyspieszenia.

Jeśli wykrywany był wcześniej pojazd uniemożliwiający utrzymanie zadanej prędkości, tempomat adaptacyjny (ACC) z funkcją podążania przy niskiej prędkości przyspiesza pojazd do ustawionej prędkości i utrzymuje ją.

■ Po wciśnięciu pedału przyspieszenia

Można chwilowo zwiększyć prędkość pojazdu. W tym przypadku nie ma alarmów dźwiękowych ani wizualnych, nawet jeśli w zasięgu wykrywania tempomatu adaptacyjnego (ACC) z funkcją podążania przy niskiej prędkości znajduje się pojazd. Tempomat adaptacyjny (ACC) z funkcją podążania przy niskiej prędkości pozostaje włączony do momentu anulowania go. Po zwolnieniu pedału przyspieszenia układ przywraca prędkość odpowiednią do utrzymania stosownego odstępu, jeśli pojazd poprzedzający jest w zasięgu wykrywania tempomatu adaptacyjnego (ACC) z funkcją podążania przy niskiej prędkości.

☒ Działanie

Jeżeli odległość od pojazdu jadącego z przodu jest niewielka, tempomat adaptacyjny (ACC) z funkcją podążania przy niskiej prędkości może zacząć zwiększać prędkość pojazdu w następujących okolicznościach:

- Poprzedzający pojazd porusza się tak samo szybko lub szybciej niż nasz pojazd.
- Pojazd, który wjechał na zajmowany pas ruchu, porusza się z większą prędkością i stopniowo się oddala.

System można również ustawić tak, aby emitował sygnał dźwiękowy, gdy inny pojazd wjeżdża lub opuszcza strefę działania tempomatu adaptacyjnego (ACC) z funkcją podążania przy niskiej prędkości. Należy zmienić ustawienie **ACC Dźwięk wykrycia samochodu**.

☒ **Funkcje podlegające konfiguracji** str. 323

Ograniczenia

Aby utrzymać bezpieczną odległość podczas jazdy z włączonym tempomatem adaptacyjnym (ACC) z funkcją podążania przy niskiej prędkości, konieczne może być użycie hamulca. Ponadto w określonych warunkach tempomat adaptacyjny (ACC) z funkcją podążania przy niskiej prędkości może nie działać prawidłowo.

☒ **Warunki i ograniczenia dotyczące tempomatu adaptacyjnego (ACC) z funkcją podążania przy niskiej prędkości** str. 453

■ Pojazd jadący z przodu znajduje się w zasięgu tempomatu adaptacyjnego (ACC) z funkcją podążania przy niskiej prędkości i zatrzymuje się

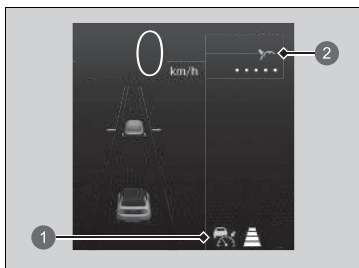

- 1 Lampka tempomatu adaptacyjnego (ACC) z funkcją podążania przy niskiej prędkości (LSF) (zielona)
- 2 Stan ustawień (zielony)

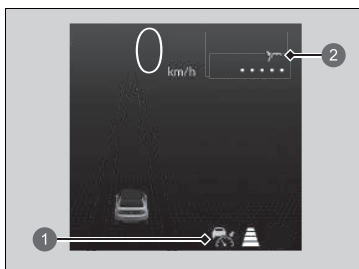

- 1 Lampka tempomatu adaptacyjnego (ACC) z funkcją podążania przy niskiej prędkości (LSF) (zielona)
- 2 Stan ustawień (zielony)

Pojazd użytkownika również zatrzymuje się automatycznie. Na wyświetlaczu pojawia się komunikat **•••••**.

Gdy pojazd znajdujący się z przodu ponownie ruszy, po naciśnięciu przycisku **RES/+** lub **SET/-**, ewentualnie po wciśnięciu pedału przyspieszenia tempomat adaptacyjny z funkcją podążania przy niskiej prędkości przywraca wcześniej ustawioną prędkość.

Jeśli przed wznowieniem jazdy nie ma żadnego pojazdu z przodu, wcisnąć pedał przyspieszenia, a tempomat adaptacyjny (ACC) z funkcją podążania przy niskiej prędkości wznowi działanie z zapamiętanym ustawieniem prędkości.

▶ Działanie

⚠ OSTRZEŻENIE

Wyjście z pojazdu zatrzymanego podczas działania tempomatu adaptacyjnego (ACC) z funkcją podążania przy niskiej prędkości może doprowadzić do samoczynnego ruszenia pojazdu bez obecności kierowcy.

Jeśli pojazd ruszy bez nadzoru kierowcy, może to doprowadzić do wypadku i w konsekwencji do odniesienia obrażeń ciała lub śmierci.

Nie należy nigdy opuszczać pojazdu zatrzymanego przez tempomat adaptacyjny (ACC) z funkcją podążania przy niskiej prędkości.

Warunki i ograniczenia dotyczące tempomatu adaptacyjnego (ACC) z funkcją podążania przy niskiej prędkości

W określonych warunkach system może wyłączyć się automatycznie i może zapalić się lampka tempomatu adaptacyjnego (ACC) z funkcją podążania przy niskiej prędkości (bursztynowa). Poniżej znajduje się kilka przykładów. Inne warunki mogą spowodować ograniczenie funkcji tempomatu adaptacyjnego.

➤ **Przednia kamera** str. 492

➤ **Radar** str. 494

Warunki środowiskowe

- Jazda w niekorzystnych warunkach atmosferycznych (ulewny deszcz, mgła, śnieg itd.).

Warunki drogowe

- Jazda po ośnieżonej lub mokrej nawierzchni (ograniczona widoczność pasów ruchu, ślady innych pojazdów, refleksy świetlne, zanieczyszczenia spod kół innych pojazdów, duży kontrast).

Stan pojazdu

- Zasłonięcie zewnętrznej powierzchni przedniej szyby przez zanieczyszczenia, błoto, suche liście, mokry śnieg itd.
- Nienaturalne zużycie opon lub stan kół (nieprawidłowy rozmiar, rozmiar inny od fabrycznego, nieprawidłowe ciśnienie powietrza itd.).
- Temperatura kamery jest bardzo wysoka.
- Włączony elektryczny hamulec postojowy.
- Gdy osłona chłodnicy jest zabrudzona.
- Pojazd jest przechylony z powodu ciężkiego ładunku lub modyfikacji zawieszenia.
- W przypadku jazdy z łańcuchami na kołach.

Warunki i ograniczenia dotyczące tempomatu adaptacyjnego (ACC) z funkcją podążania przy niskiej prędkości

Radar tempomatu adaptacyjnego (ACC) z funkcją podążania przy niskiej prędkości obsługuje także system ograniczający skutki kolizji (CMBS).

➤ **System ograniczający skutki kolizji CMBS**
str. 428

Osłona radaru powinna być zawsze czysta.

Do czyszczenia osłony czujnika nie używać rozpuszczalników chemicznych ani proszku polerskiego. Czyścić osłonę wodą z łagodnym detergentem.

Nie zaklejać osłony radaru ani nie wymieniać jej na inną.

W przypadku konieczności naprawy lub demontażu radaru bądź mocnego uderzenia w jego osłonę, wyłączyć układ przyciskiem  i zlecić kontrolę pojazdu ASO.

W przypadku nietypowego działania układu (np. zbyt częstego wyświetlania komunikatów ostrzegawczych) należy zlecić kontrolę pojazdu w ASO Honda.

■ Ograniczenia związane z wykrywaniem

- Przed samochodem nagle przejeżdża pojazd przecinający drogę.
- Odległość do pojazdu poprzedzającego jest zbyt mała.
- Samochód z przodu zajeżdża drogę z małą prędkością i nagle hamuje.
- W przypadku gwałtownego przyspieszenia i zbliżenia się do pojazdu z przodu z dużą prędkością.
- Pojazd z przodu to motocykl, rower, skuter lub inny mały pojazd.
- Przed pojazdem znajdują się zwierzęta.
- Podczas jazdy po krętej drodze utrudniającej wykrycie pojazdu z przodu przez czujnik.

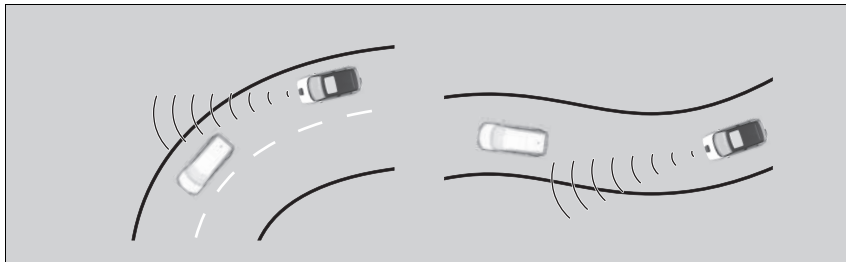

- Różnica prędkości między pojazdem a pojazdem jadącym z przodu jest zbyt duża.
- Nadjeżdżający z przeciwka pojazd nagle zjeżdża w kierunku samochodu.
- Inny pojazd niespodziewanie przecina tor jazdy samochodu.

⌘ Warunki i ograniczenia dotyczące tempomatu adaptacyjnego (ACC) z funkcją podążania przy niskiej prędkości

Radar może nie działać prawidłowo, jeśli dojdzie do uderzenia w przód pojazdu w poniższych przypadkach.

Należy zlecić kontrolę pojazdu w ASO, jeżeli:

- Pojazd wjechał na nierówność, krawężnik, klin, nasyp itd.
- Pojazd był prowadzony w zbyt głębokiej wodzie.
- Pojazd brał udział w zderzeniu czołowym.

- Przejazd przez wąski most wykonany ze stali.



- Gdy poprzedzający pojazd nagle zahamuje.
- Gdy poprzedzający pojazd ma nieregularny kształt.

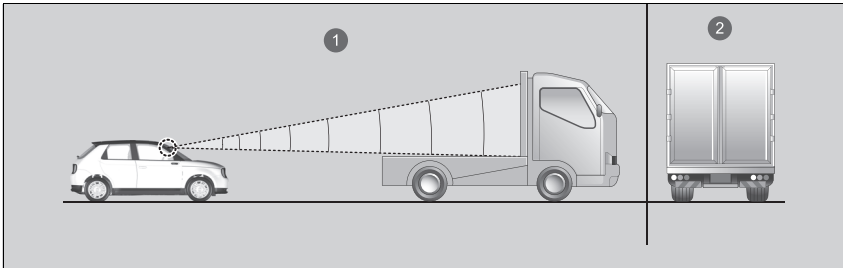

- 1 Radar wykrywa górną część niezaladowanego pojazdu ciężarowego.
 - 2 Pojazd ciężarowy z zabudową, cysterna itp.
- Gdy poprzedzający pojazd jedzie na krawędzi pasa ruchu.

■ Ustawiona prędkość pojazdu

Prędkość pojazdu można zwiększać lub zmniejszać za pomocą przycisków **RES/+** i **SET/-** na kierownicy.

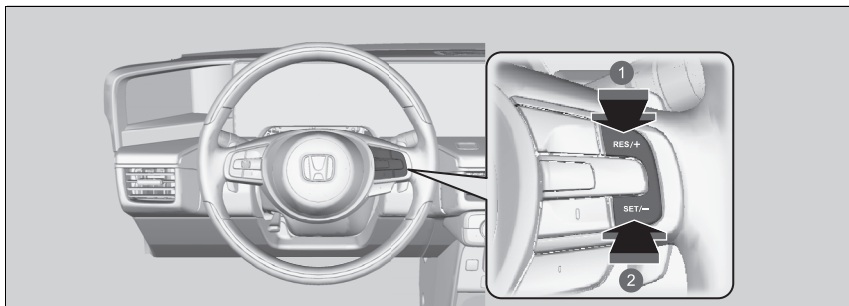

1 Aby zwiększyć prędkość

2 Aby zmniejszyć prędkość

- Każde naciśnięcie przycisku **RES/+** lub **SET/-** powoduje odpowiednio zwiększenie lub zmniejszenie prędkości pojazdu o około 1 km/h.
- Przytrzymanie przycisku **RES/+** lub **SET/-** powoduje odpowiednio zwiększenie lub zmniejszenie prędkości pojazdu o około 10 km/h.

▶▶ Ustawiona prędkość pojazdu

Jeżeli pojazd jadący z przodu porusza się z prędkością mniejszą od ustawionej zwiększonej prędkości pojazdu użytkownika, tempomat adaptacyjny (ACC) z funkcją podążania przy niskiej prędkości może nie zwiększyć prędkości. W ten sposób zostaje utrzymana odpowiednia odległość od pojazdu poprzedzającego.

Po wciśnięciu pedału przyspieszenia, a następnie naciśnięciu i zwolnieniu przycisku **SET/-** zostanie ustawiona bieżąca prędkość pojazdu.

■ Ustawianie lub zmiana odległości od pojazdu jadącego z przodu

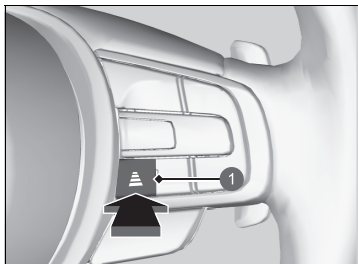





1 Przycisk ustawiania odstępu

Nacisnąć przycisk odstępu, aby zmienić odległość podążania za poprzedzającym pojazdem dla tempomatu adaptacyjnego (ACC) z funkcją podążania przy niskiej prędkości. Każde naciśnięcie przycisku powoduje zmianę odstępu (między pojazdem użytkownika a pojazdem jadącym z przodu) kolejno na bardzo duży, duży, średni i mały.

Należy ustawić optymalny odstęp zgodnie z własnymi preferencjami. Należy zawsze pamiętać o przestrzeganiu lokalnych przepisów ruchu drogowego dotyczących zachowania odstępu między pojazdami.

Im wyższa prędkość jazdy, tym większy stanie się mały, średni, duży i bardzo duży odstęp pomiędzy pojazdami. Ilustrują to poniższe przykłady.

Utrzymywany odstęp		Gdy ustawiona prędkość wynosi:	
		80 km/h	104 km/h
Krótki		24,2 m 1,1 s	33,0 m 1,1 s
Średni		33,0 m 1,5 s	43,0 m 1,5 s
Duży		44,0 m 2,0 s	57,5 m 2,0 s
Bardzo duży		63,5 m 2,9 s	83,4 m 2,9 s

Gdy pojazd użytkownika zatrzyma się automatycznie po wykryciu zatrzymania pojazdu poprzedzającego, odstęp pomiędzy pojazdami będzie różnił się w zależności od ustawienia odległości dla tempomatu adaptacyjnego (ACC) z funkcją podążania przy niskiej prędkości.

▶ Ustawianie lub zmiana odległości od pojazdu jadącego z przodu

Kierowca musi w każdej sytuacji zachować odpowiednią odległość od poprzedzającego pojazdu i zdawać sobie sprawę, że minimalne wartości odległości lub odstępu czasu od poprzedzającego pojazdu mogą zależeć od lokalnych przepisów i ich przestrzeganie jest obowiązkiem kierowcy.

Anulowanie

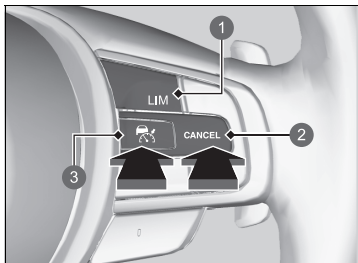

- ❶ Przycisk **LIM**
- ❷ Przycisk **CANCEL**
- ❸ Przycisk

Aby anulować działanie tempomatu adaptacyjnego (ACC) z funkcją podążania przy niskiej prędkości, należy wykonać jedną z następujących czynności:

- Nacisnąć przycisk **CANCEL**.
 - Lampka (zielona) na wskaźniku zmieni się na (biała).
- Nacisnąć przycisk .
- Lampka (zielona) gaśnie.
- Nacisnąć przycisk **LIM**.
- Wcisnąć pedał hamulca, gdy pojazd jedzie do przodu.
 - Lampka (zielona) na wskaźniku zmieni się na (biała).

Anulowanie

Nie można ustawić ani przywrócić prędkości po wyłączeniu tempomatu adaptacyjnego (ACC) z funkcją podążania przy niskiej prędkości za pomocą przycisku . Nacisnąć przycisk aby włączyć układ i ustawić prędkość.

Powrót do poprzednio ustawionej prędkości: po anulowaniu działania tempomatu adaptacyjnego z funkcją podążania przy niskiej prędkości można włączyć tempomat adaptacyjny z funkcją podążania przy niskiej prędkości z poprzednio ustawioną prędkością, wyświetlaną na wskaźniku (kolor szary), naciskając przycisk **RES/+**, nawet jeśli pojazd stoi.

W przypadku wyłączenia tempomatu adaptacyjnego z funkcją podążania przy niskiej prędkości poprzez naciśnięcie przycisku **CANCEL** lub naciśnięcie pedału hamulca, poprzednia ustawiona prędkość jest wyświetlana w kolorze szarym.

Po naciśnięciu przycisku **RES/+** tempomat adaptacyjny z funkcją podążania przy niskiej prędkości zostanie włączony z wyświetlaną prędkością.

Następnie, gdy wyświetlany jest biały wskaźnik i zostanie naciśnięty przycisk **RES/+**, gdy poprzednio ustawiona prędkość (kolor szary) nie jest wyświetlana, zostanie ustawiona bieżąca prędkość pojazdu oraz stan przycisku **SET/-**.

■ Automatyczne wyłączenie

Gdy tempomat adaptacyjny (ACC) z funkcją podążania przy niskiej prędkości zostanie wyłączony automatycznie, włącza się sygnał dźwiękowy, a na wskaźniku pojawia się komunikat. Poniższe warunki mogą spowodować automatyczne wyłączenie tempomatu adaptacyjnego (ACC) z funkcją podążania przy niskiej prędkości:

- Złe warunki atmosferyczne (deszcz, mgła, śnieg itd.).
- Kiedy radar w osłonie chłodnicy będzie brudny.
- Pojazd z przodu nie może zostać wykryty.
- Wykryty zostanie nieprawidłowy stan opon lub koła wpadną w poślizg.
- Jazda po górzystej drodze przez dłuższy czas lub jazda w terenie.
- Przy gwałtownych ruchach kierownicą.
- Aktywacja układu ABS, VSA lub CMBS.
- Gdy zapala się lampka układu ABS lub VSA.
- Zatrzymanie pojazdu na bardzo stromym wzniesieniu.
- W przypadku ręcznego włączenia elektrycznego hamulca postojowego.
- Jeżeli tempomat adaptacyjny (ACC) z funkcją podążania przy niskiej prędkości wykryje inny pojazd znajdujący się zbyt blisko pojazdu użytkownika.
- Kamera za lusterkiem wstecznym lub otoczenie kamery (włączając przednią szybę) jest zanieczyszczone.
- Po przekroczeniu maksymalnego dopuszczalnego obciążenia.
- Podczas przejeżdżania przez zamkniętą przestrzeń, na przykład przez tunel.

Automatyczne wyłączenie tempomatu adaptacyjnego (ACC) z funkcją podążania przy niskiej prędkości może również nastąpić w poniższych przypadkach. Jeśli do tego dojdzie, nastąpi automatyczne włączenie elektrycznego hamulca postojowego.

- Pas bezpieczeństwa kierowcy jest odpięty podczas postoju pojazdu.
- Pojazd zatrzymał się na więcej niż 10 minut.
- Został wyłączony układ zasilania.

▶ Anulowanie

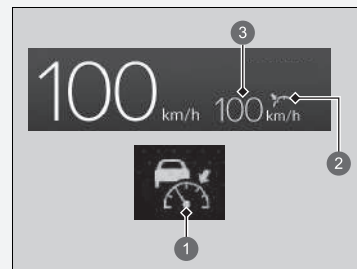

- 1 (biała)
- 2 Stan ustawień (szara)
- 3 Poprzednio ustawiona prędkość (szara)

▶ Automatyczne wyłączenie

Nawet jeśli tempomat adaptacyjny (ACC) z funkcją podążania przy niskiej prędkości został automatycznie wyłączony, można przywrócić poprzednio ustawioną prędkość. Poczekać na zmianę stanu, który spowodował wyłączenie się tempomatu adaptacyjnego (ACC) z funkcją podążania przy niskiej prędkości, a następnie nacisnąć przycisk **RES/+** lub **SET/-**.

W poniższych przypadkach rozlega się sygnał dźwiękowy, tempomat adaptacyjny wyłącza się, a w interfejsie informacji kierowcy pojawia się symbol .

- Pojazd kilkakrotnie włączył hamulce w celu utrzymania ustawionej prędkości jazdy (na przykład podczas zjazdu z długiego wzniesienia).

■ Funkcja tempomatu adaptacyjnego

Przewiduje zachowanie pojazdów. Układ tempomatu adaptacyjnego (ACC) z funkcją podążania przy niskiej prędkości wykrywa z wyprzedzeniem, że pojazd jadący po wolniejszym pasie ruchu zamierza zająć drogę pojazdowi użytkownika i dostosowuje odpowiednio prędkość.

■ Jak działa układ

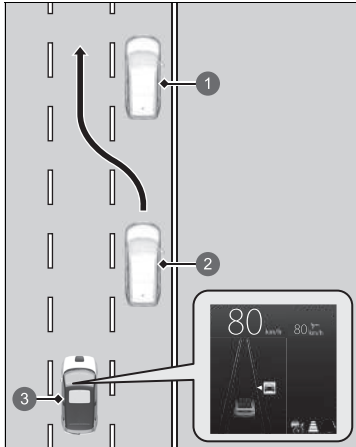

Przedstawiono wersję z kierownicą po lewej stronie.

- ❶ Wolniejszy pojazd
- ❷ Pojazd zamierzający zmienić pas ruchu
- ❸ Pojazd użytkownika

Radar znajdujący się w przedniej osłonie chłodnicy wykrywa pojazdy poprzedzające, a także te znajdujące się na sąsiednim pasie ruchu, natomiast kamera za wewnętrznym lustrem wykrywa linie wyznaczające pasy ruchu.

Układ zwiększa możliwości tempomatu adaptacyjnego (ACC) z funkcją podążania przy niskiej prędkości obejmujące śledzenie pojazdów; z wyprzedzeniem dopasowuje prędkość pojazdu w sytuacji, gdy pojazd jadący sąsiednim, wolniejszym pasem dogania inny, wolniejszy pojazd i w związku z tym zamierza zmienić pas i wjechać przed pojazd użytkownika. W przypadku wykrycia takiej sytuacji prędkość pojazdu zostaje lekko zmniejszona. Prędkość pojazdu zostaje zmniejszona zgodnie z prędkością samochodu zmieniającego pas ruchu jadącego z przodu.

W takiej sytuacji na wskaźniku pojawia się ikona zajechania drogi informująca o aktywacji układu.

■ Zasady aktywacji systemu

Gdy pojazd zajeżdżający drogę jedzie szybciej niż poprzedzający go pojazd, a pojazd użytkownika jedzie szybciej niż pojazd zajeżdżający drogę (czyli wtedy, gdy należy zwolnić), tempomat adaptacyjny (ACC) z funkcją podążania przy niskiej prędkości przewiduje taką sytuację i dostosowuje prędkość jazdy.

Układ działa po spełnieniu następujących warunków:

- Po rozpoczęciu działania tempomatu adaptacyjnego (ACC) z funkcją podążania przy niskiej prędkości.
- Jazda odbywa się po drodze z kilkoma pasami ruchu.
- Gdy prędkość pojazdu mieści się w zakresie od około 80 km/h do 145 km/h.
- Droga jest pozbawiona zakrętów albo ma łagodnie wyprofilowane zakręty.
- Wyłączone są kierunkowskazy.
- Nie jest wciśnięty pedał hamulca.
- Gdy pojazd zmienia pas ruchu z wolniejszego pasa.

■ Włączanie tempomatu

Układ można włączyć lub wyłączyć, korzystając ze wskaźnika lub ekranu Audio/Informacje.

📄 **Funkcje podlegające konfiguracji** str. 323

📄 Funkcja tempomatu adaptacyjnego

W przypadku zmiany ruchu z prawostronnego na lewostronny jazda przez pewien czas po drodze, gdzie występuje ruch pojazdów nadjeżdżających, powoduje automatyczne przełączenie tempomatu w odpowiedni tryb.

Inteligentny tempomat może nie zostać włączony w następujących sytuacjach:

- Gdy różnica prędkości między pojazdem użytkownika, a pojazdem zamierzającym zajeżdżać drogę z sąsiedniego pasa*1 jest mała.
- Gdy różnica prędkości między naszym pojazdem a pojazdem zamierzającym zmienić pas ruchu na sąsiadującym pasie jest bardzo mała (np. gdy nie ma konieczności dostosowania prędkości).
- Gdy pojazd po prostu zajeżdża drogę, a przed pojazdem użytkownika na sąsiednim pasie nie ma innego pojazdu*1.
- Gdy pojazd zajeżdża drogę z szybszego pasa*1.

*1: Dotyczy prawego pasa w ruchu prawostronnym, lewego pasa w ruchu lewostronnym.

System utrzymywania pasa ruchu (LKAS)

System pomaga utrzymać pojazd na środku wykrywanego pasa ruchu oraz sygnalizuje dotykowo, dźwiękowo i wizualnie zjeżdżanie z wybranego pasa ruchu.

■ Korygowanie położenia kierownicy

Układ obraca odpowiednio kierownicę, aby zapewnić pozostanie pojazdu między lewą i prawą linią graniczną pasa ruchu. Korekta położenia kierownicy jest silniejsza, gdy pojazd zbliża się do którejś krawędzi pasa ruchu.

▶ System utrzymywania pasa ruchu (LKAS)

▶ Ważne uwagi dotyczące bezpieczeństwa

System LKAS pełni jedynie funkcję udogodnienia. Nie eliminuje konieczności operowania kierownicą. W przypadku zdjęcia rąk z kierownicy albo braku ruchu kierownicy układ nie działa.

▶ Komunikaty ostrzegawcze i informacyjne interfejsu informacji kierowcy str. 130

Nie umieszczaj przedmiotów na tablicy wskaźników. Przedmioty mogą odbijać się w przedniej szybie i uniemożliwiać prawidłowe wykrywanie pasów ruchu.

System LKAS sygnalizuje zjeżdżanie z pasa ruchu bez włączania kierunkowskazu. System LKAS może nie wykryć wszystkich oznaczeń pasa ruchu; dokładność działania zależy od warunków atmosferycznych, prędkości jazdy i stanu oznaczeń pasa ruchu. Kierowca musi osobiście podjąć odpowiednie kroki w celu zapewnienia bezpieczeństwa i uniknięcia kolizji.

System LKAS jest przeznaczony do użytku podczas jazdy po autostradzie lub jezdni z rozdzielonym pasem ruchu.

System LKAS może nie działać prawidłowo w niektórych warunkach:

▶ Warunki działania i ograniczenia systemu LKAS str. 472

Informacje na temat obsługi kamery systemu.

▶ Przednia kamera str. 492

■ Ostrzeżenia dotykowe, dźwiękowe i wizualne

Gdy pojazd wyjeżdża poza wykrywany pas ruchu, system generuje szybkie wibracje kierownicy i dźwięk oraz wyświetla ostrzeżenie.

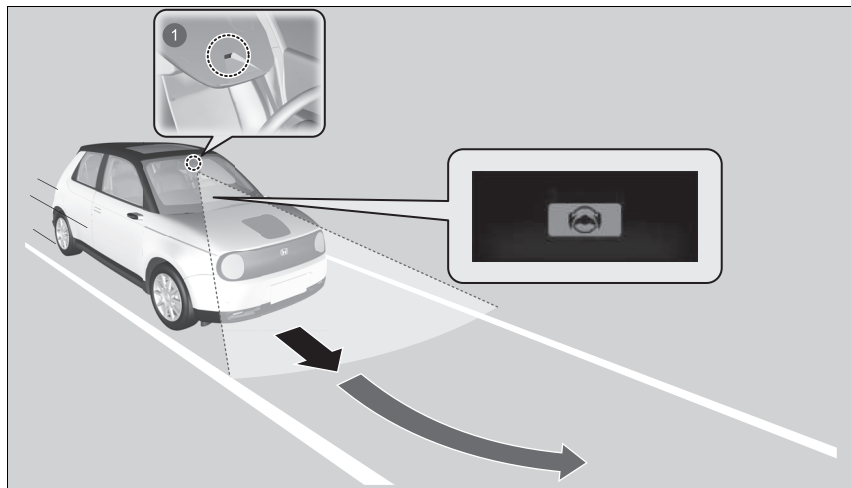

1 Przednia kamera: śledzi linie graniczne pasa

Po włączeniu kierunkowskazów w celu zasignalizowania zmiany pasa ruchu układ przestaje działać, a gdy kierunkowskazy zostaną wyłączone, wznawia działanie. Jeśli kierowca zmieni pas ruchu bez użycia kierunkowskazów, system LKAS wygeneruje ostrzeżenia.

■ System utrzymywania na pasie ruchu (LKAS)

Pomaga w utrzymaniu pojazdu na środku pasa ruchu. Gdy pojazd zbliża się do białej lub żółtej linii, siła działania wspomaganie układu kierowniczego zwiększa się.

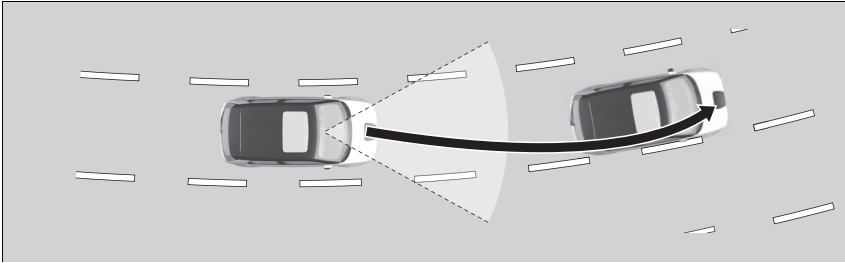

■ System ostrzegania o zjeździe z pasa ruchu

Gdy pojazd wkroczy w niebezpieczną strefę, system LKAS informuje o tym kierowcę niewielkimi wibracjami na kole kierownicy oraz ostrzeżeniami dźwiękowymi i wizualnymi.

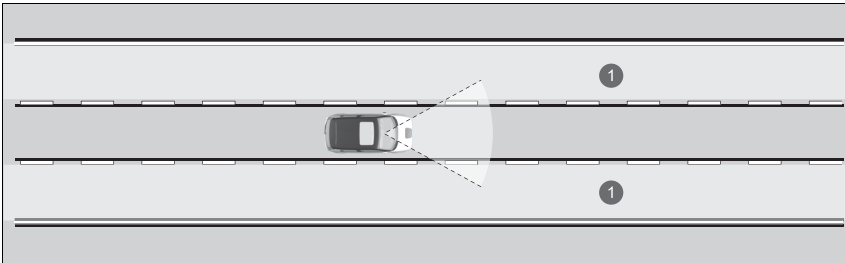

❶ Niebezpieczne strefy

▶ System utrzymywania pasa ruchu (LKAS)

System LKAS może nie działać zgodnie z założeniami podczas jazdy w korkach lub po drogach z ostrymi zakrętami.

W przypadku braku możliwości wykrycia pasów system zostanie tymczasowo wyłączony. Po wykryciu pasa ruchu działanie systemu zostanie wznowione automatycznie.

■ Warunki, w których można korzystać z układu

Układu można używać, gdy są spełnione poniższe warunki.

- Pas ruchu ma wyznaczone linie graniczne po obu stronach, a pojazd jedzie pośrodku tego pasa.
- Prędkość jazdy przekracza 72 km/h.
- Droga jest pozbawiona zakrętów albo ma łagodnie wyprofilowane zakręty.
- Wyłączone są kierunkowskazy.
- Nie jest wciśnięty pedał hamulca.
- Wycieraczki nie pracują z dużą prędkością.

▣ Warunki, w których można korzystać z układu

Jeśli wskutek interwencji systemu LKAS pojazd zbacza na lewo lub prawo, należy wyłączyć układ i zlecić ASO sprawdzenie pojazdu.

■ Sposób aktywacji układu

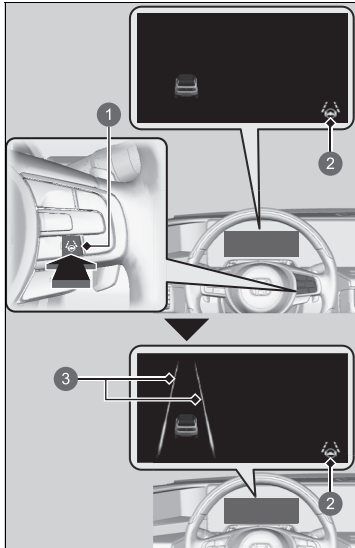

- ❶ Przycisk LKAS
- ❷ Lampka systemu utrzymywania pasa ruchu (LKAS) (zielona)
- ❸ Pas ruchu

1. Nacisnąć przycisk LKAS.
 - ▶ Ikona świeci na wskaźniku.
System jest gotowy do użycia.

2. Podczas jazdy należy trzymać się środka pasa ruchu.
 - ▶ Na wskaźniku pojawi się pas ruchu.
Układ jest teraz aktywny.

■ Anulowanie

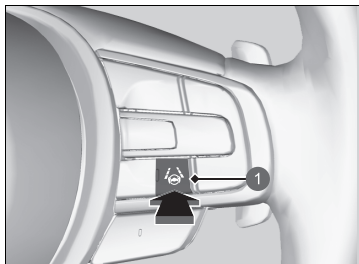

1 Przycisk LKAS

W celu anulowania działania systemu LKAS:
Nacisnąć przycisk LKAS.

System LKAS jest wyłączany przy każdym wyłączeniu układu zasilania, nawet jeśli kierowca aktywował go podczas ostatniej jazdy.



Po wstrzymaniu działania systemu LKAS linie pasów ruchu pokazywane na wskaźniku zmieniają się w linie obramowania i słychać brzęczyk (jeśli włączono).

■ Działanie systemu zostaje wstrzymane w następujących przypadkach:

- Ustawiono prędkość wycieraczek na wysoką.
 - ▶ Wyłączenie wycieraczek lub ustawienie ich w położeniu **LO** powoduje wznowienie działania systemu LKAS.
- Zmniejszono prędkość jazdy do 64 km/h lub poniżej.
 - ▶ Przyspieszenie do prędkości co najmniej 72 km/h skutkuje wznowieniem działania systemu LKAS.
- Pojazd jedzie z prawej lub lewej strony od pasa ruchu.

■ **Działanie systemu LKAS może zostać automatycznie anulowane w następujących przypadkach:**

- Układ nie wykryje linii granicznych pasa ruchu.
- Kierownica zostanie gwałtownie obrócona.
- Kierownica nie będzie obracana.
- Pojazd pokonuje ostry zakręt.
- System zapobiegania zjechaniu z pasa ruchu jest wyłączony.

Kiedy ustanie przyczyna problemu, system LKAS wznowi działanie.

■ **Działanie systemu LKAS może zostać automatycznie anulowane w następujących przypadkach:**

- Temperatura kamery jest bardzo wysoka lub bardzo niska.
- Kamera za lusterkiem wstecznym lub otoczenie kamery (włączając przednią szybę) jest zanieczyszczone.
- Uruchomi się układ ABS lub VSA.

Po automatycznym wyłączeniu systemu LKAS włączy się brzęczyk.

■ Warunki działania i ograniczenia systemu LKAS

System może nie wykryć linii wyznaczających pas ruchu, co uniemożliwi utrzymanie pojazdu w osi pasa ruchu w określonych warunkach, takich jak:

■ Warunki środowiskowe

- Jazda w niekorzystnych warunkach atmosferycznych (ulewny deszcz, mgła, śnieg itd.).
- Nagła zmiana intensywności oświetlenia, np. przy wjeździe lub wyjeździe z tunelu.
- Mały kontrast między liniami wyznaczającymi pas ruchu a nawierzchnią drogi.
- Jazda na wprost zachodzącego lub wschodzącego słońca.
- Silne światło odbija się od powierzchni drogi.
- Jazda w cieniu drzew, budynków itd.
- Cienie przedmiotów znajdujących się obok drogi układają się równoległe do linii wyznaczających pasy ruchu.
- Przedmioty lub elementy drogi, które mogą być błędnie zinterpretowane jako elementy wyznaczające pas ruchu.
- Refleksy świetlne na wewnętrznej powierzchni przedniej szyby.
- Jazda w nocy lub w obszarze o niskim natężeniu światła (np. tunel).

■ Warunki drogowe

- Jazda po ośnieżonej lub mokrej nawierzchni (ograniczona widoczność pasów ruchu, ślady innych pojazdów, refleksy świetlne, zanieczyszczenia spod kół innych pojazdów, duży kontrast).
- Jazda po drodze wyznaczonej tymczasowymi znakami poziomymi.
- Obecność licznych linii na nawierzchni w miejscach, w których są prowadzone roboty drogowe.

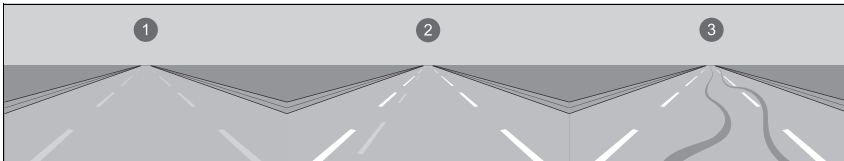

- ❶ Wyblakłe linie
- ❷ Podwójne linie
- ❸ Ślady opon

- Miejsca, w których znajduje się wiele oznaczeń poziomych na nawierzchni (np. na skrzyżowaniach).
- Bardzo wąskie, bardzo szerokie linie wyznaczające pas ruchu lub linie o zmiennej szerokości.

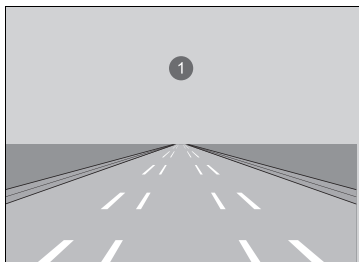

❶ Bardzo szeroki lub wąski pas ruchu

- Pojazd jadący z przodu jedzie bardzo blisko linii wyznaczających pas ruchu.
- Jazda po dużych przewyższeniach, zwłaszcza zbliżanie się do wierzchołka wzniesienia.
- Jazda po nierównych lub nietwardzonych drogach.
- Mylne interpretowanie przedmiotów znajdujących się na drodze (krawężniki, balustrady, słupy itd.) jako białe (lub żółte) linie.
- Jazda po drodze z podwójnymi liniami.

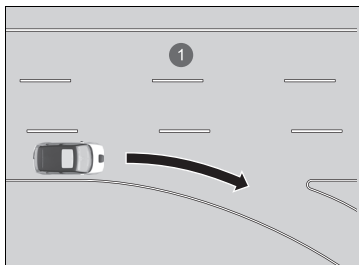

❶ Brak linii pasów na skrzyżowaniu

■ Stan pojazdu

- Zanieczyszczone szkła reflektorów lub nieprawidłowo ustawione reflektory.
- Zaparowana, zasroniona lub zanieczyszczona błotem, liśćmi, mokrym śniegiem zewnętrzna część przedniej szyby.
- Zaparowanie wewnętrznej powierzchni przedniej szyby.
- Temperatura kamery jest bardzo wysoka.
- Nienaturalne zużycie opon lub stan kół (nieprawidłowy rozmiar, rozmiar inny od fabrycznego, nieprawidłowe ciśnienie powietrza itd.).
- Pojazd jest przechylony z powodu ciężkiego ładunku lub modyfikacji zawieszenia.

System zapobiegania zjechaniu z pasa ruchu

System sygnalizuje i wspomaga kierowcę po stwierdzeniu prawdopodobieństwa nieświadomego zjechaniu z pasa ruchu, przekroczenia wykrywanych oznaczeń pasa lub krawędzi jezdni i/lub całkowitego opuszczenia drogi.

Jak działa układ?

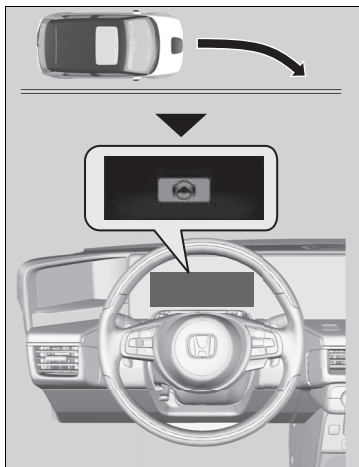

Przednia kamera za lusterkiem wewnętrznym monitoruje lewą i prawą linię pasa ruchu (białą lub żółtą) oraz zewnętrzną krawędź jezdni (ograniczonej trawą lub żwirem). Jeżeli samochód zbyt blisko zbliża się do wykrytych linii pasa ruchu lub zewnętrznej krawędzi jezdni (ograniczonej trawą lub żwirem) bez włączenia kierunkowskazów, oprócz alarmu wzrokowego system stosuje ruch układu kierowniczego i ostrzega kierowcę za pomocą szybkich wibracji koła kierownicy, aby pomóc mu pozostać na swoim pasie ruchu.

Jeżeli system wykryje, że pojazd zbliża się do krawędzi jezdni, może poinformować kierowcę ostrzeżeniem dźwiękowym zamiast wibracji w kole kierownicy.

➤ **Funkcje podlegające konfiguracji** str. 323

W interfejsie informacji kierowcy pojawia się komunikat  będący alarmem wizualnym.

System zapobiegania zjechaniu z pasa ruchu

Ważne uwagi dotyczące bezpieczeństwa

Podobnie jak wszystkie inne układy wspomagające, system zapobiegania zjechaniu z pasa ruchu ma pewne ograniczenia.

Nadmierne poleganie na systemie zapobiegania zjechaniu z pasa ruchu może być przyczyną kolizji. Obowiązek utrzymywania pasa ruchu spoczywa na kierowcy.

System ostrzegania o zjeżdżaniu z drogi sygnalizuje zjazd z pasa ruchu bez włączonego kierunkowskazu. System ostrzegania o zjeżdżaniu z drogi może nie wykryć wszystkich oznaczeń wyznaczających pas ruchu; dokładność działania zależy od warunków atmosferycznych, prędkości jazdy i stanu oznaczeń wyznaczających pas ruchu. Kierowca musi osobiście podjąć odpowiednie kroki w celu zapewnienia bezpieczeństwa i uniknięcia kolizji.

Informacje na temat obsługi kamery systemu.

➤ **Przednia kamera** str. 492

System zapobiegania zjechaniu z pasa ruchu może nie działać prawidłowo w niektórych warunkach:

➤ **Warunki działania i ograniczenia systemu ostrzegania o zjeżdżaniu z drogi** str. 480

Czasami system zapobiegania zjechaniu z pasa ruchu może nie zadziałać ze względu na sposób prowadzenia pojazdu lub warunki drogowe.

Jeśli system stwierdzi, że wykonywane przez niego ruchy kierownicą są niewystarczające do utrzymania pojazdu na drodze, może uruchomić hamulce.

- ▶ Hamowanie następuje wyłącznie wtedy, gdy oznaczenia pasa ruchu są liniami ciągłymi.

System anuluje działania wspomagające, jeśli kierowca obróci kierownicę w sposób pozwalający uniknąć przekroczenie wykrywanych oznaczeń pasa ruchu.

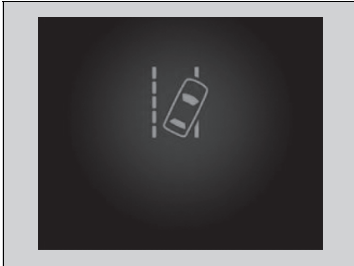

Jeśli system zadziała kilkakrotnie bez wykrycia reakcji ze strony kierowcy, zaczyna emitować dźwiękowy sygnał ostrzegawczy. Następnie asystent kierowania systemem zapobiegania zjechaniu z pasa ruchu zostaje tymczasowo wyłączony i system wyemituje tylko sygnał dźwiękowy.

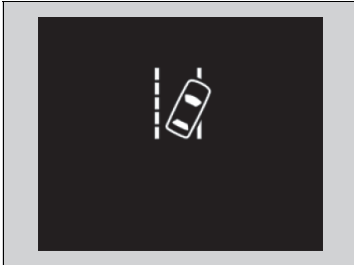

Po kilku minutach po lewej stronie jest wyświetlany komunikat ostrzegawczy, a działanie systemu zapobiegania zjechaniu z pasa ruchu jest całkowicie przywracane.

System zapobiegania zjechaniu z pasa ruchu

Jeśli system LKAS jest wyłączony, a z indywidualnych opcji na interfejsie informacji kierowcy lub ekranie Audio/ Informacje wybrano **Normalnie** lub **Wczesny**, pojawi się poniższy komunikat, gdy układ ustali, że istnieje ryzyko przekroczenia linii pasa ruchu lub zewnętrznej krawędzi jezdni (i wjechania na trawę lub żwir). Jeżeli jednak wybrano opcję **Opóźniony**, komunikat pojawi się dopiero w przypadku, gdy pojazd zbliża się do zewnętrznej krawędzi jezdni.

➤ **Funkcje podlegające konfiguracji** str. 323



■ Jak aktywować system?

System jest gotowy do wyszukiwania oznaczeń pasa ruchu, gdy spełnione zostają wszystkie z następujących warunków:

- Prędkość jazdy przekracza 65 km/h.
- Droga jest pozbawiona zakrętów albo ma łagodnie wyprofilowane zakręty.
- Wyłączone są kierunkowskazy.
- Nie jest wciśnięty pedał hamulca.
- Wycieraczki nie pracują z dużą prędkością.
- Pojazd nie przyspiesza ani nie hamuje i nie są wykonywane żadne ruchy kierownicą.
- System wykrywa, że kierowca nie przyspiesza, nie hamuje i nie wykonuje ruchów kierownicą w sposób aktywny.

▶▶ Jak aktywować system?

System ostrzegania o zjeżdżaniu z drogi może wyłączyć się automatycznie, czemu towarzyszy stałe świecenie

lampki .

▶ **Lampki** str. 106

System zapobiegania zjechaniu z pasa ruchu może nie działać prawidłowo, jeśli pojazd:

- nie jedzie po pasie ruchu,
- jedzie po wewnętrznej krawędzi zakrętu lub poza pasem ruchu,
- jedzie po wąskim pasie ruchu.



■ Włączanie i wyłączanie systemu zapobiegania zjechaniu z pasa ruchu

System można włączyć i wyłączyć na ekranie Audio/Informacje.

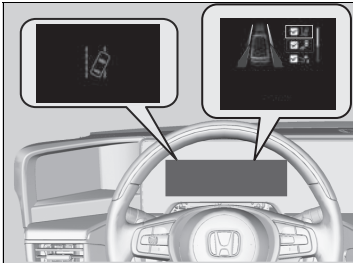
🔧 **Włączanie i wyłączanie systemu wspomagania kierowcy** str. 322



Układ można włączyć lub wyłączyć, wykonując poniższe czynności:

1. Nacisnąć przycisk  na kierownicy.
2. Obrócić lewe pokrętko wyboru i wybrać **Wsparcie w zakresie bezpieczeństwa**, a następnie nacisnąć lewe pokrętko wyboru.
3. Obrócić lewe pokrętko wyboru i wybrać **System ostrzegania o zjeżdżaniu z drogi**, a następnie nacisnąć lewe pokrętko wyboru.
 - ▶ Po włączeniu lub wyłączeniu systemu na interfejsie informacji kierowcy pojawia się komunikat.
 - ▶ Gdy system jest włączony, w polu pojawia się symbol zaznaczenia, a kolor symbolu  zmienia się na zielony. Po wyłączeniu systemu symbol zaznaczenia zniknie, a kolor symbolu  zmieni się na szary.

System zapobiegania zjechaniu z pasa ruchu zostaje włączony po każdym uruchomieniu układu zasilania, nawet w przypadku jego wyłączenia podczas ostatniej jazdy.

■ Warunki działania i ograniczenia systemu ostrzegania o zjeżdżaniu z drogi

System może nie wykryć linii wyznaczających pas ruchu oraz położenia pojazdu w określonych warunkach. Poniżej znajduje się kilka przykładów.

■ Warunki środowiskowe

- Jazda w niekorzystnych warunkach atmosferycznych (ulewny deszcz, mgła, śnieg itd.).
- Nagła zmiana intensywności oświetlenia, np. przy wjeździe lub wyjeździe z tunelu.
- Mały kontrast między liniami wyznaczającymi pas ruchu a nawierzchnią drogi.
- Jazda na wprost zachodzącego lub wschodzącego słońca.
- Silne światło odbija się od powierzchni drogi.
- Jazda w cieniu drzew, budynków itd.
- Cienie przedmiotów znajdujących się obok drogi układają się równolegle do linii wyznaczających pasy ruchu.
- Przedmioty lub elementy drogi, które mogą być błędnie zinterpretowane jako elementy wyznaczające pas ruchu.
- Refleksy świetlne na wewnętrznej powierzchni przedniej szyby.
- Jazda w nocy lub w obszarze o niskim natężeniu światła (np. tunel).
- Zewnętrzna krawędź jezdni jest ograniczona przedmiotami, materiałem itp. innymi niż trawa lub żwir.

■ Warunki drogowe

- Jazda po ośnieżonej lub mokrej nawierzchni (ograniczona widoczność pasów ruchu, ślady innych pojazdów, refleksy świetlne, zanieczyszczenia spod kół innych pojazdów, duży kontrast).
- Jazda po drodze wyznaczonej tymczasowymi znakami poziomymi.
- Obecność licznych linii na nawierzchni w miejscach, w których są prowadzone roboty drogowe.
- Miejsca, w których znajduje się wiele oznaczeń poziomych na nawierzchni (np. na skrzyżowaniach).
- Bardzo wąskie, bardzo szerokie linie wyznaczające pas ruchu lub linie o zmiennej szerokości.
- Pojazd jadący z przodu jedzie bardzo blisko linii wyznaczających pas ruchu.
- Jazda po dużych przewyższeniach, zwłaszcza zbliżanie się do wierzchołka wzniesienia.
- Jazda po nierównych lub nietwardzonych drogach.
- Mylne interpretowanie przedmiotów znajdujących się na drodze (krawężniki, balustrady, słupy itd.) jako białe (lub żółte) linie.
- Jazda po drodze z podwójnymi liniami.

■ Stan pojazdu

- Zanieczyszczone szkła reflektorów lub nieprawidłowo ustawione reflektory.
- Zaparowana, zaszniona lub zanieczyszczona błotem, liśćmi, mokrym śniegiem zewnętrzna część przedniej szyby.
- Zaparowanie wewnętrznej powierzchni przedniej szyby.
- Temperatura kamery jest bardzo wysoka.
- Nienaturalne zużycie opon lub stan kół (nieprawidłowy rozmiar, rozmiar inny od fabrycznego, nieprawidłowe ciśnienie powietrza itd.).
- Pojazd jest przechylony z powodu ciężkiego ładunku lub modyfikacji zawieszenia.
- W przypadku jazdy z łańcuchami na kołach.

System infor. o oddalaniu się poj. poprzedzającego

Informuje wizualnie i dźwiękowo, gdy pojazd zostanie zatrzymany, nawet jeśli pojazd przed nim ruszył.

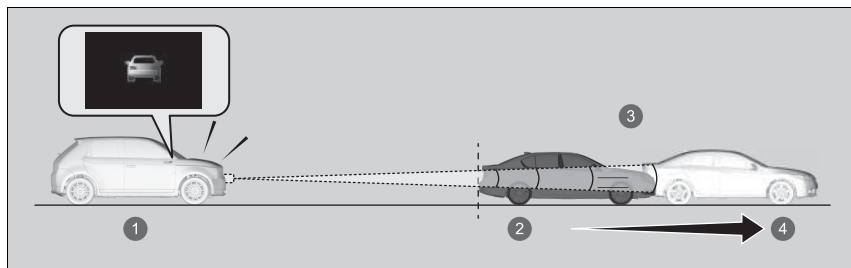

- 1 Po zatrzymaniu
- 2 Zatrzymany
- 3 Po rozpoczęciu jazdy
- 4 Pojazd poprzedzający

Jak działa układ

System wykrywa pojazd zatrzymany z przodu pod warunkiem, że znajduje się on w odległości nie większej niż 10 m i oba pojazdy zostały zatrzymane na pewien czas. System włączy się, gdy wykryty pojazd ruszy jako pierwszy.

Przy dźwigni zmiany biegów w położeniu **D**

Układ działa, gdy pedał hamulca jest wciśnięty, funkcja utrzymywania hamulca system automatycznego utrzymania hamulca jest włączona lub działa tempomat adaptacyjny z funkcją podążania przy niskiej prędkości.

System infor. o oddalaniu się poj. poprzedzającego

OSTRZEŻENIE

System informujący o oddalaniu się pojazdu poprzedzającego jest systemem uzupełniającym, który zapewnia pomoc podczas jazdy. Nie jest to system, który informuje o tym, czy można bezpiecznie rozpocząć jazdę.

Nieprawidłowe korzystanie z tego systemu może doprowadzić do wypadku.

Przed rozpoczęciem jazdy należy zawsze wzrokowo sprawdzić, czy otoczenie jest bezpieczne, a podczas jazdy pamiętać o zachowaniu odpowiedniego odstępu.

Wskazówki dotyczące prawidłowego obchodzenia się z radarem znajdują się na następczej stronie.

➡ **Radary** str. 494

Dostępne są informacje na temat obsługi kamery znajdującej się za lusterkiem wstecznym.

➡ **Przednia kamera** str. 492

Podobnie jak w przypadku innych systemów wspomagających, system ten może nie działać prawidłowo w zależności od pogody, warunków otoczenia itp.

■ Przy dźwigni zmiany biegów w położeniu N

Układ działa, gdy pojazd jest zatrzymany, pedał hamulca jest wciśnięty, hamulec postojowy jest włączony lub działa funkcja utrzymywania hamulca układu automatycznego utrzymania hamulca.

■ Po zatrzymaniu pojazdu za pomocą sterowania jednym pedałem

Działa funkcja utrzymywania systemu sterowania jednym pedałem.

Dostępne są dwa tryby pracy układu: **Normalny** i **Wczesny**.

➤ **Funkcje podlegające konfiguracji** str. 323

W trybie normalnym system działa, gdy pojazd poprzedzający znajduje się w odległości około 3 m od miejsca zatrzymania.

W trybie wczesnym system działa natychmiast po wykryciu ruchu.

☒ System infor. o oddalaniu się poj. poprzedzającego

Można wyłączyć system informujący o oddalaniu się pojazdu poprzedzającego.

➤ **Funkcje podlegające konfiguracji** str. 323

System informujący o oddalaniu się pojazdu poprzedzającego nie zostanie uaktywniony, gdy aktywny jest tempomat adaptacyjny (ACC) ze wskaźnikiem podążania przy niskiej prędkości.

➤ **Tempomat adaptacyjny (ACC) z funkcją podążania przy niskiej prędkości** str. 445

■ Warunki, w których następuje aktywacja systemu

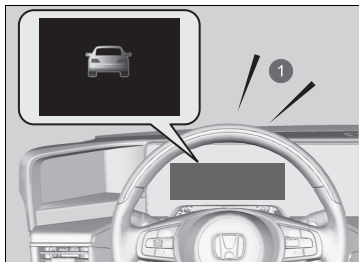

Po aktywacji systemu włącza się brzęczyk, a w interfejsie informacji kierowcy pojawia się komunikat.

1 Alarm dźwiękowy

■ Warunki i ograniczenia działania systemu informującego o oddalaniu się pojazdu poprzedzającego

W następujących warunkach system może się aktywować lub nie, niezależnie od tego, czy pojazd poprzedzający ruszy.

■ Przykłady sytuacji, w których radar nie może prawidłowo wykryć innego pojazdu ze względu na stan pojazdu

- Pojazd jest przechylony z powodu ciężkiego ładunku lub modyfikacji zawieszenia.
- Osłona chłodnicy jest zabrudzona.
- Gdy pojazd zatrzymał się tylko na krótki czas.

■ Przykłady sytuacji, w których radar nie może prawidłowo wykryć innego pojazdu ze względu na warunki otoczenia

- Niekorzystne warunki pogodowe (deszcz, mgła, śnieg itp.).
- Woda lub śnieg zostały wymieszane lub wyrzucone przez pojazd poprzedzający.

■ **Przykłady sytuacji, w których radar nie może prawidłowo wykryć pojazdu poprzedzającego z powodu warunków drogowych**

- Droga jest kręta lub nachylona.
- Wokół pojazdu znajdują się przedmioty, które silnie odbijają fale radiowe, np. podczas przejeżdżania przez wąski żelazny most.

■ **Przykłady sytuacji, w których radar nie może prawidłowo wykryć pojazdu poprzedzającego z powodu stanu samego pojazdu**

- Pojazd poprzedzający został zatrzymany tylko na krótki czas.
- Odległość do pojazdu poprzedzającego jest zbyt mała.
- Pojazd poprzedzający porusza się zbyt wolno.
- Pojazd poprzedzający gwałtownie skręca w prawo, w lewo lub zawraca.

■ **Przykłady sytuacji, w których radar nie może prawidłowo wykryć pojazdu poprzedzającego z powodu innych warunków**

- Przed pojazdem znajduje się pieszy, rowerzysta lub wózek inwalidzki lub inny pojazd o unikalnym kształcie.
- Inny pojazd, pieszy lub rowerzysta nagle przemieszcza się między pojazdem a pojazdem poprzedzającym.
- Pojazd poprzedzający nie znajduje się bezpośrednio z przodu.

System rozpoznawania znaków drogowych (TSR)

System sygnalizuje obecność znaków drogowych, takich jak ograniczenia prędkości lub zakazu wyprzedzania, które pojazd właśnie minął, i wyświetla je na ekranie.

■ Jak działa układ?

Gdy kamera umieszczona za lusterkiem wstecznym zlokalizuje znak drogowy podczas jazdy, system wyświetla rozpoznany znak, do którego wskazań należy się dostosować. System wyświetla ikonę rozpoznanego znaku przez wstępnie określony czas i dystans.

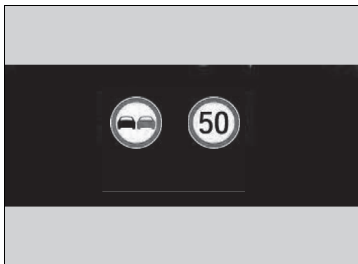

Wyświetlany znak może zostać zastąpiony innym lub może zniknąć. Dzieje się to w następujących przypadkach:

- System wykryje obecność znaku anulującego dane ograniczenie.
- Pojazd wjeżdża/zjeżdża z autostrady lub dwupasmowej drogi.
- Pojazd skręca na skrzyżowaniu z włączonym kierunkowskazem.

▶▶ System rozpoznawania znaków drogowych (TSR)

System rozpoznaje znaki drogowe spełniające standardy Konwencji Wiedeńskiej. System nie wyświetla wszystkich znaków. Kierowca powinien uwzględnić wszystkie znaki znajdujące się na drodze. System nie rozpoznaje wszystkich znaków drogowych we wszystkich krajach. System nie działa również we wszystkich warunkach. Nie należy bezgranicznie polegać na systemie. Należy jeździć bezpiecznie z prędkością odpowiednią do istniejących warunków.

Nie naklejać na przednią szybę folii ani nie przytwierdzać do przedniej szyby jakichkolwiek przedmiotów, które mogłyby zakłócić działanie systemu lub które wchodziły w pole widzenia kamery.

Rysy, wykruszenia i inne uszkodzenia przedniej szyby znajdujące się w polu widzenia kamery mogą spowodować nieprawidłowe działanie systemu. W takiej sytuacji zalecana jest wymiana przedniej szyby na oryginalną szybę zamienną firmy Honda. Wykonanie nawet drobnych napraw przedniej szyby w obszarze leżącym w polu widzenia kamery, a także wymiana tej szyby na nieoryginalną może skutkować nieprawidłowym działaniem systemu. Po wymianie przedniej szyby należy zlecić ASO ponowną kalibrację kamery. Właściwa kalibracja kamery jest warunkiem poprawnego działania systemu.

Jeżeli system nie wykrywa znaków drogowych podczas jazdy, może się pojawić poniższy obraz.

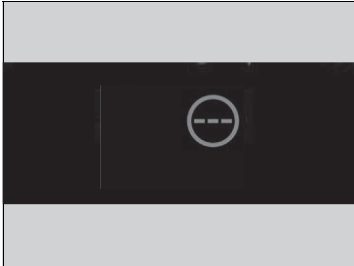

System rozpoznawania znaków drogowych (TSR)

Aby uniknąć ryzyka wyłączenia kamery z powodu przegrzania, gdy pojazd jest zaparkowany, należy parkować i ustawiać pojazd w cieniu lub tak, aby stał tyłem do słońca. W przypadku korzystania z osłony przeciwsłonecznej ustawiać ją tak, aby nie zakrywała obudowy kamery.

Zakrycie kamery może spowodować jej przegrzanie.

Informacje na temat obsługi kamery systemu.

➤ **Przednia kamera** str. 492

Jednostka stosowana na znakach ograniczenia prędkości (mph lub km/h) zależy od kraju. Po wjeździe do kraju, w którym jednostki różnią się od jednostek stosowanych w poprzednim kraju, system rozpoznawania znaków drogowych nie będzie działał prawidłowo.

➤ **Zmiana jednostki** str. 168

➤ **Funkcje podlegające konfiguracji** str. 323

Jeżeli pojazd przekroczy wykryte ograniczenie prędkości, ikona przedstawiająca znak ograniczenia prędkości dla danego obszaru będzie migać na wyświetlaczu.

Zdolność systemu do dokładnego informowania kierowcy o ograniczeniu prędkości jest uzależniona od pewnych warunków, takich jak jednostki stosowane na znakach, jak również prędkość i kierunek jazdy pojazdu. W niektórych przypadkach system może wyświetlać fałszywe ostrzeżenia lub inne niedokładne informacje.

➤ **Warunki działania i ograniczenia systemu rozpoznawania znaków drogowych** str. 488

Warunki działania i ograniczenia systemu rozpoznawania znaków drogowych

System rozpoznawania znaków drogowych może nieprawidłowo rozpoznawać znaki drogowe, rozpoznawać je zbyt wolno lub nie rozpoznawać ich w następujących przypadkach.

Stan pojazdu

- Zanieczyszczone szkła reflektorów lub nieprawidłowo ustawione reflektory.
- Zastąpienie zewnętrznej powierzchni przedniej szyby przez zanieczyszczenia, błoto, suche liście, mokry śnieg itd.
- Zaparowanie wewnętrznej powierzchni przedniej szyby.
- Część szyby nie jest przetarta wycieraczkami.
- Nienaturalne zużycie opon lub stan kół (nieprawidłowy rozmiar, rozmiar inny od fabrycznego, nieprawidłowe ciśnienie powietrza itd.).
- Pojazd jest przechylony z powodu ciężkiego ładunku lub modyfikacji zawieszenia.

Warunki środowiskowe

- Jazda na wprost zachodzącego lub wschodzącego słońca.
- Silne światło odbija się od powierzchni drogi.
- Nagła zmiana intensywności oświetlenia, np. przy wjeździe lub wyjeździe z tunelu.
- Samochód porusza się w cieniu drzew, budynków itp.
- Jazda w nocy lub w obszarze o niskim natężeniu światła (np. tunel).
- Jazda w niekorzystnych warunkach atmosferycznych (ulewny deszcz, mgła, śnieg itd.).
- Pojazd jadący z przodu rozpyła dużą ilość wody lub śniegu.

Warunki działania i ograniczenia systemu rozpoznawania znaków drogowych

W przypadku usterki systemu rozpoznawania znaków drogowych na wskaźniku pojawia się komunikat . Jeżeli komunikat nie znika, zlecić kontrolę pojazdu ASO.

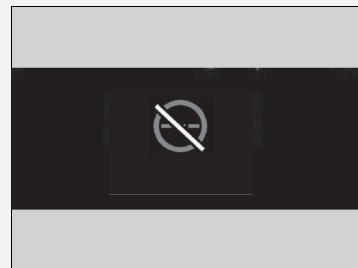

■ Położenie lub stan znaku drogowego

- Znak ciężko zlokalizować ze względu na znaczne zagęszczenie obiektów z nim sąsiadujących.
- Znak znajduje się w zbyt dużej odległości od pojazdu.
- Znak znajduje się poza obszarem oświetlonym przez wiązkę światła reflektorów.
- Znak znajduje się za rogiem lub na zakręcie.
- Znak jest zakryty lub wygięty.
- Znak jest odkształcony lub uszkodzony.
- Znak jest pokryty zanieczyszczeniami, śniegiem lub szronem.
- Część znaku znajduje się za liśćmi drzew lub inny obiekt/pojazd częściowo zasłania znak.
- Refleks świetlny lub cień na znaku.
- Powierzchnia znaku jest zbyt jasna lub zbyt ciemna (znak podświetlany elektrycznie).
- Zbyt mały rozmiar znaku.

■ Inne uwarunkowania

- Jazda z dużą prędkością.

System rozpoznawania znaków drogowych może nie działać prawidłowo, np. wyświetlać znaki nieobowiązujące na danym odcinku drogi lub nieistniejące znaki, w następujących przypadkach.

- ▶ System może wyświetlać ograniczenie prędkości o wartości zbyt niskiej lub zbyt wysokiej w stosunku do aktualnego ograniczenia dozwolonego przez przepisy.
- Gdy przy danym znaku znajduje się dodatkowa informacja dotycząca warunków atmosferycznych, czasu obowiązywania, rodzaju pojazdu itp.
- Oznaczenia na znaku są nieczytelne (znak podświetlany elektrycznie, niewyraźne cyfry na znaku itp.).
- Znak znajduje się w pobliżu pasa ruchu, po którym jedzie samochód, ale nie dotyczy tego pasa ruchu (znak ograniczenia prędkości ustawiony na skrzyżowaniu między drogą główną a drogą podporządkowaną itd.).
- Przy drodze znajdują się obiekty, których kształt i kolor może zostać zinterpretowany jako znak (panel przypominający znak drogowy, znak podświetlany elektrycznie, szyld, struktura itd.).
- Przed samochodem jedzie samochód ciężarowy lub inny duży pojazd, który ma naklejoną naklejkę będącą miniaturą znaku drogowego z ograniczeniem prędkości.

Znaki wyświetlane na wskaźniku

System może wyświetlić równocześnie dwa znaki drogowy, jeśli obydwa zostaną wykryte. Ikona znaku ograniczenia prędkości jest wyświetlana po prawej stronie ekranu. Ikona znaku zakazu wyprzedzania jest wyświetlana po lewej stronie ekranu. Wszystkie dodatkowe znaki sugerujące ograniczenie prędkości ze względu na warunki atmosferyczne (śnieg itd.) lub określoną porę mogą się pojawiać po dowolnej stronie ekranu.

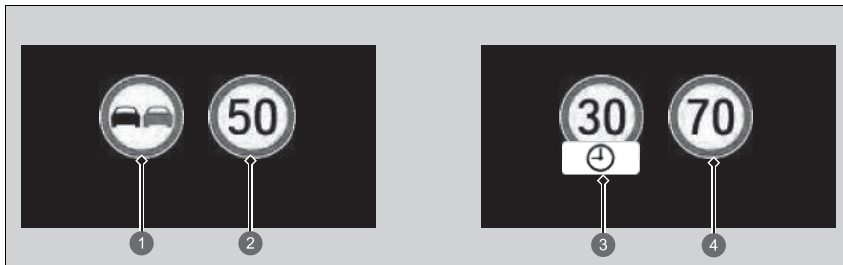

- ❶ Znak zakazu wyprzedzania*¹
- ❷ Znak ograniczenia prędkości
- ❸ Znak dodatkowego ograniczenia prędkości ze względu na warunki atmosferyczne*²
- ❹ Znak ograniczenia prędkości

Zależnie od sytuacji, *1 może być zastąpiony *2 lub *2 może się pojawić po prawej stronie.

Przednia kamera

Kamera została zaprojektowana z myślą o wykrywaniu obiektów, które powodują aktywację różnych funkcji takich systemów, jak system utrzymywania na pasie ruchu (LKAS), system ostrzegania o zjeździe z drogi, tempomat adaptacyjny (ACC) z funkcją podążania przy niskiej prędkości, system rozpoznawania znaków drogowych, system informujący o oddalaniu się pojazdu poprzedzającego i system ograniczający skutki kolizji (CMBS).

■ Lokalizacja kamery i wskazówki dotyczące jej obsługi

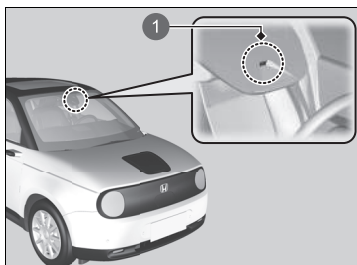

1 Przednia kamera

Kamera znajduje się za lusterkiem wstecznym.

Aby uniknąć ryzyka wyłączenia kamery z powodu przegrzania, gdy pojazd jest zaparkowany, należy ustawiać pojazd w cieniu lub tak, aby stał tyłem do słońca. W przypadku korzystania z osłony przeciwsłonecznej ustawiać ją tak, aby nie zakrywała obudowy kamery. Zakrycie kamery może spowodować jej przegrzanie.

▶▶ Przednia kamera

Nie naklejać na przednią szybę folii ani nie przytwierdzać do przedniej szyby, pokrywy silnika ani osłona chłodnicy jakichkolwiek przedmiotów, które mogłyby zakłócić działanie kamery systemu lub które wchodzi w pole widzenia kamery.

Rysy, wykruszenia i inne uszkodzenia przedniej szyby znajdujące się w polu widzenia kamery mogą spowodować nieprawidłowe działanie systemu. W takiej sytuacji zalecana jest wymiana przedniej szyby na oryginalną szybę zamienną firmy Honda. Wykonanie nawet drobnych napraw przedniej szyby w obszarze leżącym w polu widzenia kamery, a także wymiana tej szyby na nieoryginalną może skutkować nieprawidłowym działaniem systemu.

Po wymianie przedniej szyby należy zlecić ASO ponowną kalibrację kamery. Właściwa kalibracja kamery jest warunkiem poprawnego działania systemu.

Nie umieszczać jakichkolwiek przedmiotów na górze zestawu wskaźników. Przedmiot taki mógłby odbić się w przedniej szybie i zakłócić wykrywanie linii granicznych pasa ruchu.

▶▶ Przednia kamera

Jeżeli na wyświetlaczu pojawia się komunikat :

- Schłodzić wewnątrz automatyczną klimatyzacją i, w razie potrzeby, użyć trybu usuwania szronu, kierując strumień powietrza na kamerę.
- Rozpocząć jazdę, aby zmniejszyć temperaturę przedniej szyby. Spowoduje to schłodzenie otoczenia kamery.

Jeżeli na wyświetlaczu pojawia się komunikat :

- Zatrzymać pojazd w bezpiecznym miejscu i wyczyścić przednią szybę. Jeżeli komunikat nie znika po wyczyszczeniu przedniej szyby i wykonaniu cyklu jazdy, zlecić kontrolę pojazdu ASO.

Radar

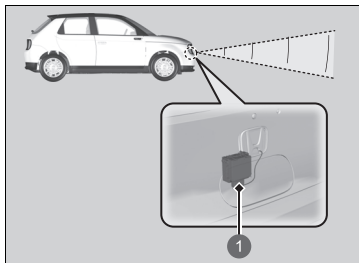

1 Radar

Radar znajduje się w osłonie chłodnicy.

▶ Radar

W celu zapewnienia prawidłowego działania systemu należy przestrzegać poniższych zaleceń.

- Zawsze utrzymywać osłonę chłodnicy w czystości.
- Do czyszczenia osłony chłodnicy nie używać rozpuszczalników chemicznych ani proszku polerskiego. Czyścić osłonę wodą z łagodnym detergentem.
- Nie zaklejać osłony chłodnicy ani nie nakładać na nią lakieru.
- Uważać, aby nie porysować ani nie uszkodzić osłony chłodnicy.
- Nie wymieniać osłony chłodnicy ani zderzaka.
- Nie demontować ani nie rozmontowywać radaru.

Należy skontaktować się z ASO w następujących przypadkach:

- Osłona radaru została mocno uderzona.
- Osłona chłodnicy lub zderzak wymagają naprawy.

Jeśli dojdzie do któregośkolwiek z poniższych zdarzeń z udziałem pojazdu, radar może nie działać prawidłowo.

Należy zlecić kontrolę pojazdu w ASO, jeżeli:

- Pojazd brał udział w zderzeniu czołowym.
- Pojazd przejechał przez głęboką wodę lub doszło do jego zanurzenia.
- Pojazd mocno uderzył lub wjechał w nierówność, krawężnik, klin, pochyłą nawierzchnię lub nasyp, co mogło spowodować wstrząs radaru.

Czujniki sonarowe

■ Lokalizacja i zasięg czujników

Czujniki sonarowe znajdują się w przednim i tylnym zderzaku.

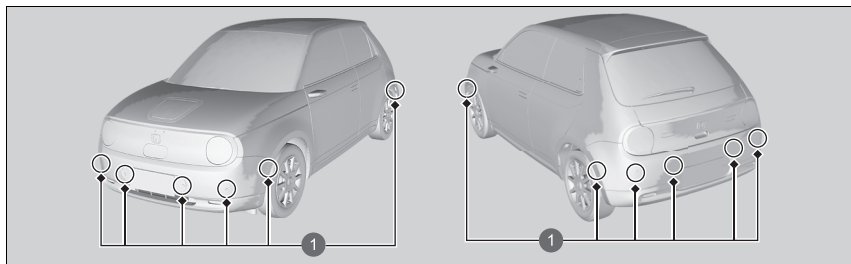

1 Czujniki sonarowe

☒ Czujniki sonarowe

Aby czujniki sonarowe działały prawidłowo, nie należy:

- Umieszczać naklejek lub innych przedmiotów na czujnikach lub wokół nich.
- Uderzać w obszar wokół czujników.
- Odlączyć żadnego czujnika.
- Zakładać dodatkowych elementów dookoła czujników parkowania i na nich.

W następujących przypadkach należy skontaktować się z ASO:

- Czujnik został poddany wstrząsowi.
- Konieczność wykonania prac w obszarze wokół czujnika.

W następujących przypadkach czujniki sonarowe mogą nie działać prawidłowo. Należy zlecić sprawdzenie pojazdu w ASO.

- Przedni lub tylny zderzak zetknął się ze wzniesieniem, blokiem parkingowym, krawężnikiem, nasypem itp.
- Pojazd uczestniczył w zderzeniu czołowym lub tylnym.
- Pojazd przejechał przez głęboką kałużę.

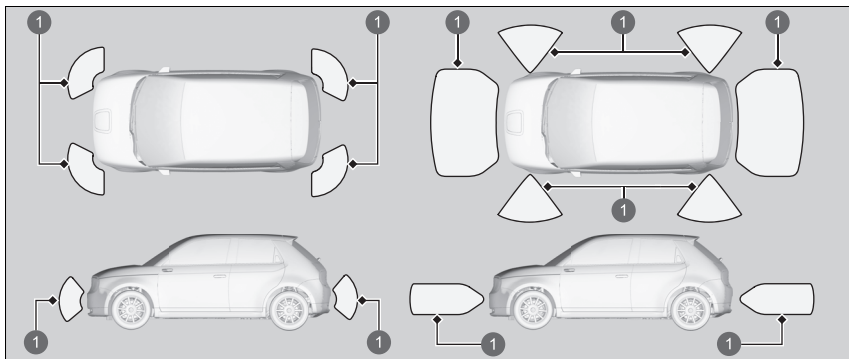

1 Zasięg czujnika

Podczas działania pilota parkowania Honda działają również czujniki znajdujące się po bokach przedniego i tylnego zderzaka.

Układ hamulcowy

■ Hamulec postojowy

Elektryczny hamulec postojowy służy do utrzymywania pojazdu w miejscu po zaparkowaniu. Gdy hamulec postojowy jest załączony, można go zwolnić ręcznie lub automatycznie.



1 Przelącznik elektrycznego hamulca postojowego

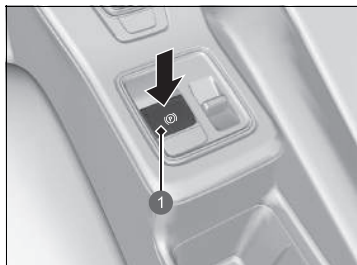

1 Przelącznik elektrycznego hamulca postojowego

■ Aby załączyć

Elektryczny hamulec postojowy można włączyć zawsze, niezależnie od ustawienia trybu zasilania, o ile tylko nie odłączono akumulatora 12 V.

Lekko i pewnie pociągnąć przełącznik elektrycznego hamulca postojowego.

- ▶ Zapala się lampka na przełączniku.
- ▶ Lampka hamulca postojowego i układu hamulcowego (czerwona) zapala się.

■ Aby zwolnić

Aby możliwe było zwolnienie elektrycznego hamulca postojowego, zasilanie musi być ustawione w trybie WŁĄCZONE.

1. Wcisnąć pedał hamulca.
2. Nacisnąć przełącznik elektrycznego hamulca postojowego.
 - ▶ Lampka w przełączniku gaśnie.
 - ▶ Lampka hamulca postojowego i układu hamulcowego (czerwona) gaśnie.

Ręczne zwolnienie hamulca postojowego za pomocą przełącznika pomaga podczas ruszania na wzniesieniu.

☒ Układ hamulcowy

Po wciśnięciu pedału hamulca z komory układu zasilania może dobiegać terkoczący dźwięk. Jest to zjawisko normalne spowodowane działaniem układu hamulcowego.

☒ Hamulec postojowy

Podczas włączania lub zwalniania elektrycznego hamulca postojowego mogą być słyszalne odgłosy pracy mechanizmu dochodzące z tyłu pojazdu. To normalne.

Pedał hamulca może się lekko poruszać podczas działania układu elektrycznego hamulca postojowego. To normalne.

Nie można uruchomić lub zwolnić elektrycznego hamulca postojowego, jeżeli akumulator 12 V jest wyczerpany.

☒ **Jeśli akumulator 12 V jest rozładowany** str. 647

Pociągnięcie do góry i przytrzymanie przełącznika elektrycznego hamulca postojowego podczas jazdy spowoduje, że elektryczny układ hamulcowy uruchomi hamulce wszystkich kół aż do zatrzymania pojazdu. Po zatrzymaniu włączy się elektryczny hamulec postojowy, a kierowca powinien zwolnić przełącznik.

■ Działanie funkcji automatycznego hamulca postojowego

Jeśli funkcja automatycznego hamulca postojowego jest włączona:

- Hamulec postojowy jest uruchamiany automatycznie po ustawieniu trybu zasilania w pozycji POJAZD WYŁĄCZONY (BLOKADA).
- Aby sprawdzić, czy hamulec postojowy jest zaciągnięty, należy sprawdzić, czy lampki kontrolne hamulca postojowego i układu hamulcowego są włączone.

🔧 **Włączanie i wyłączanie funkcji automatycznego hamulca postojowego** str. 499

■ Aby zwolnić hamulec automatycznie

Naciśnięcie pedału przyspieszenia powoduje zwolnienie elektrycznego hamulca postojowego.

Podczas ruszania na wzniesieniu lub w korku należy użyć pedału przyspieszenia w celu zwolnienia elektrycznego hamulca postojowego.

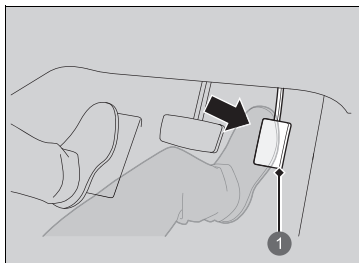

Delikatnie wcisnąć pedał przyspieszenia.

Gdy pojazd znajduje się na wzniesieniu, może wymagać użycia pedału przyspieszenia, aby zwolnić hamulec.

- ▶ Lampka hamulca postojowego i układu hamulcowego gaśnie.

① Pedał przyspieszenia

Zwolnienie elektrycznego hamulca postojowego następuje automatycznie po naciśnięciu pedału przyspieszenia, gdy:

- Zapięty jest pas bezpieczeństwa kierowcy.
- Układ zasilania jest włączony.
- Skrzynia biegów nie znajduje się w trybie **P** ani **N**.

🔧 Hamulec postojowy

Elektryczny hamulec postojowy działa automatycznie w niżej opisanych sytuacjach.

- Gdy pojazd zatrzyma się i układ automatycznego utrzymania hamulca zostanie włączony na dłużej niż 10 minut.
- Po odpięciu pasa bezpieczeństwa przez kierowcę, gdy pojazd stoi, a układ utrzymania hamulca jest włączony.
- Jeśli układ zasilania zostanie wyłączony podczas działania układu utrzymania hamulca.
- Jeśli wystąpi usterka układu utrzymania hamulca, gdy układ ten jest aktywny.
- Jeśli pojazd stoi ponad 10 minut przy włączonym tempomacie adaptacyjnym (ACC) z funkcją podążania przy niskiej prędkości.
- Gdy pas bezpieczeństwa kierowcy zostanie odpięty po automatycznym zatrzymaniu pojazdu przez tempomat adaptacyjny (ACC) z funkcją podążania przy niskiej prędkości.
- Gdy układ zasilania zostanie wyłączony podczas działania tempomatu adaptacyjnego (ACC) z funkcją podążania przy niskiej prędkości.

Jeżeli nie następuje automatyczne zwolnienie elektrycznego hamulca postojowego, należy zwolnić go ręcznie.

Jeśli pojazd ma poruszać się pod górę, konieczne może być mocniejsze wciśnięcie pedału przyspieszenia, aby nastąpiło automatyczne zwolnienie elektrycznego hamulca postojowego.

Automatyczne zwolnienie elektrycznego hamulca postojowego nie jest możliwe, jeżeli świeci następująca lampka:

- Lampka skrzyni biegów

■ Włączanie i wyłączanie funkcji automatycznego hamulca postojowego

Po ustawieniu zasilania w trybie WŁĄCZONE wykonać następujące czynności w celu włączenia lub wyłączenia funkcji automatycznego hamulca postojowego.

1. Przewrócić dźwignię zmiany biegów w położenie **P**.
2. Przy zwolnionym pedale hamulca pociągnąć za przełącznik elektrycznego hamulca parkingowego.
 - ▶ Sprawdzić, czy zaświeciła się lampka hamulca postojowego i układu hamulcowego.
3. Pociągnąć i przytrzymać wyłącznik hamulca postojowego. Jeśli słycać sygnał dźwiękowy, należy zwolnić przełącznik i w ciągu 3 sekund pociągnąć go i przytrzymać ponownie.
4. Jeśli słycać sygnał dźwiękowy informujący o zakończeniu procedury, zwolnić wyłącznik.
 - ▶ Dwukrotny sygnał dźwiękowy wskazuje, że funkcja została włączona.
 - ▶ Jeden sygnał dźwiękowy wskazuje, że funkcja została wyłączona.
 - ▶ Po zakończeniu aktywacji funkcji hamulec postojowy pozostanie włączony po wyłączeniu układu zasilania.
 - ▶ Aby sprawdzić, czy hamulec postojowy jest zaciągnięty, należy sprawdzić, czy lampki kontrolne hamulca postojowego i układu hamulcowego są włączone.

Jeżeli konieczne jest tymczasowe wyłączenie funkcji podczas holowania pojazdu.

Wykonać procedurę opisaną poniżej.

1. Nacisnąć pedał hamulca i zatrzymać pojazd.
2. Ustawić tryb zasilania POJAZD WYŁĄCZONY (BLOKADA), a następnie w ciągu 2 sekund wcisnąć przełącznik elektrycznego hamulca postojowego.
 - ▶ Nie będzie to mieć wpływu na ustawienia włączania i wyłączania funkcji.
 - ▶ Przed chwilowym wyłączeniem tej funkcji należy najpierw wyłączyć układ automatycznego utrzymania hamulca.
 - ▶ Aby sprawdzić, czy hamulec postojowy jest zaciągnięty, należy sprawdzić, czy lampki kontrolne hamulca postojowego i układu hamulcowego są włączone.

☒ Hamulec postojowy

Automatyczne zwolnienie elektrycznego hamulca postojowego może nie być możliwe, jeżeli świecą się następujące lampki:

- Lampka hamulca postojowego i układu hamulcowego (bursztynowa)
- Lampka układu VSA
- Lampka kontrolna **ABS**
- Lampka układu zwiększającego bezpieczeństwo

☒ Włączanie i wyłączanie funkcji automatycznego hamulca postojowego

Przy niskiej temperaturze może dojść do zamarznięcia zaciągniętego hamulca postojowego.

Podczas postoju pojazdu podłożyć kliny pod koła i dopilnować, by automatyczny hamulec postojowy był wyłączony.

Również w przypadku korzystania z automyjni wyposażonej w przenośnik lub holowania pojazdu należy pozostawić hamulec postojowy niewłączony i wyłączyć funkcję automatycznego hamulca postojowego.

■ Hamulec nożny

Pojazd jest wyposażony w hamulce tarczowe na wszystkich czterech kołach. Układ wspomagania nagłego hamowania zwiększa siłę zatrzymywania przy mocnym wciśnięciu pedału hamulca w sytuacjach awaryjnych. Układ zapobiegający blokowaniu kół przy hamowaniu (ABS) pomaga zachować kontrolę kierowania przy bardzo mocnym hamowaniu.

- **Układ wspomagania nagłego hamowania** str. 505
- **Układ zapobiegający blokowaniu kół przy hamowaniu (ABS)** str. 504

☒ Hamulec nożny

Po jeździe przez głęboką wodę lub w przypadku nagromadzenia wody na powierzchni drogi należy sprawdzić hamulce. W razie potrzeby hamulce należy osuszyć, kilkakrotnie lekko wciskając pedał hamulca.

Jeśli podczas stosowania hamulca słychać ciągły mechaniczny dźwięk tarcia, należy wymienić klocki hamulcowe. Należy zlecić sprawdzenie pojazdu w ASO.

Stosowanie stałego ciśnienia na pedał hamulca podczas jazdy w dół może spowodować rozgrzanie hamulców, co powoduje utratę ich wydajności hamowania. W związku z tym podczas trwającego dłużej zjeżdżania z pochyłości należy zwolnić pedał przyspieszenia i pozwolić układowi hamowania regeneracyjnego na wyhamowywanie pojazdu. Aby wyregulować tempo zwalniania, użyć dźwignenek wyboru tempa zwalniania.

W przypadku pełnego naładowania akumulatora wysokonapięciowego hamowanie regeneracyjne może nie być możliwe.

- **Wskaźnik zasilania/ładowania POWER/CHARGE** str. 154
- **Wskaźnik poziomu naładowania akumulatora wysokiego napięcia** str. 154
- **Dźwignienki wyboru tempa zwalniania** str. 393

Podczas jazdy stopa nie powinna spoczywać na hamulcu, ponieważ powoduje to lekkie załączenie hamulca i zmniejsza jego skuteczność oraz żywotność klocków. Ponadto myli to kierowców jadących za pojazdem.

Automatyczne utrzymanie hamulca

Utrzymuje przez chwilę działanie hamulców po zwolnieniu pedału hamulca, aż do naciśnięcia pedału przyspieszenia. Można korzystać z tego układu podczas krótkiego postoju, np. na światłach lub podczas jazdy w korku.

Włączanie systemu

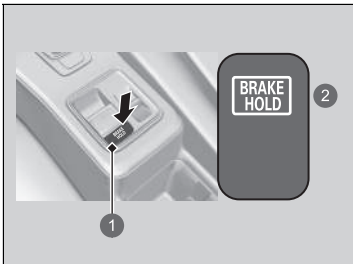

- 1 Przcisk automatycznego utrzymania hamulca
- 2 Zapala się

Zapiąć prawidłowo pas bezpieczeństwa i uruchomić układ zasilania. Nacisnąć przycisk automatycznego utrzymania hamulca.

- Lampka układu automatycznego utrzymania hamulca zapala się. System jest włączony.

Automatyczne utrzymanie hamulca

⚠ OSTRZEŻENIE

Uruchomienie funkcji automatycznego utrzymania hamulca na wzniesieniu lub śliskiej drodze może nadal umożliwiać poruszanie się pojazdu, jeżeli kierowca zdejmie nogę z pedału hamulca.

Niekontrolowane poruszanie się pojazdu może spowodować wypadek i konsekwencje w postaci obrażeń ciała lub śmierci.

Nigdy nie uruchamiać funkcji automatycznego utrzymania hamulca lub całkowicie na niej polegać, gdy pojazd jest zaparkowany na wzniesieniu lub śliskiej nawierzchni.

⚠ OSTRZEŻENIE

Zaparkowanie pojazdu z użyciem tej funkcji może spowodować, że pojazd zacznie się poruszać.

Jeśli pojazd niespodziewanie ruszy, może spowodować wypadek i konsekwencje w postaci obrażeń ciała lub śmierci.

Nigdy nie należy parkować pojazdu, korzystając z funkcji automatycznego utrzymania hamulca, a jedynie ustawiając dźwignie zmiany biegów w położeniu **P** i zaciągając hamulec postojowy.

■ Uruchamianie systemu

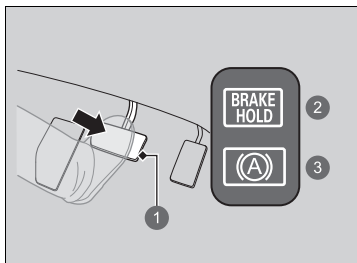

- 1 Pedał hamulca
- 2 Wł.
- 3 Zapala się

■ Wyłączanie systemu

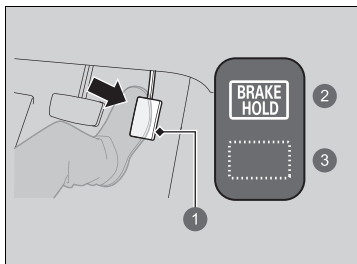

- 1 Pedał przyspieszenia
- 2 Wł.
- 3 Wyłącza się

Wcisnąć pedał hamulca, aby całkowicie zatrzymać pojazd. Skrzynia biegów nie może się znajdować w położeniu **P** ani **R**.

- Lampka układu automatycznego utrzymania hamulca zapala się. Hamulec jest utrzymywany przez ok. 10 minut.
- Zwolnić pedał hamulca po zapaleniu się lampki automatycznego utrzymania hamulca.

▶ Automatyczne utrzymanie hamulca

Gdy system jest włączony, można wyłączyć układ zasilania lub zaparkować pojazd zgodnie z normalną procedurą.

➔ **Po zatrzymaniu** str. 507

Układ automatycznego utrzymania hamulca wyłącza się po wyłączeniu układu zasilania, niezależnie od tego, czy system jest włączony czy nie.

■ **System wyłącza się automatycznie:**

- Użytkownik włączył elektryczny hamulec postojowy.
- Po wciśnięciu pedału hamulca i ustawieniu dźwigni zmiany biegów w położeniu **P** lub **R**.

■ **W następujących warunkach system wyłącza się automatycznie i następuje załączenie hamulca postojowego:**

- Hamulec jest aktywny przez co najmniej 10 minut.
- Odpięty pas bezpieczeństwa kierowcy.
- Został wyłączony układ zasilania.
- Usterka układu automatycznego utrzymania hamulca.

■ **Wyłączanie układu automatycznego utrzymania hamulca**

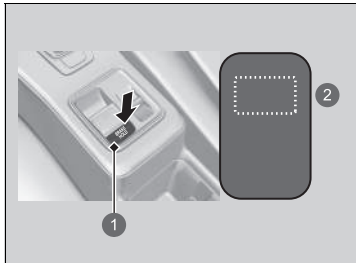

- 1 Przycisk automatycznego utrzymania hamulca
- 2 Wyłącza się

Gdy układ jest włączony, nacisnąć ponownie przycisk automatycznego utrzymania hamulca.

- Lampka automatycznego utrzymania hamulca zgaśnie.

Aby wyłączyć automatyczne utrzymanie hamulca, gdy system działa, nacisnąć przycisk systemu i pedał hamulca.

► **Wyłączanie układu automatycznego utrzymania hamulca**

Należy wyłączyć automatyczne utrzymanie hamulca przed wjechaniem do myjni automatycznej.

Jeżeli pojazd porusza się, a układ automatycznego utrzymania hamulca jest włączony, mogą być słyszalne dźwięki działania układu.

Układ zapobiegający blokowaniu kół przy hamowaniu (ABS)

■ ABS

Pomaga zapobiegać blokowaniu kół oraz ułatwia zachowanie sterowności dzięki szybkiemu „pompowaniu” hamulcem, dużo szybszemu, niż może wykonać kierowca.

Układ rozdziału siły hamowania (EBD), stanowiący część układu ABS, równoważy również rozkład siły hamowania między przodem a tyłem odpowiednio do obciążenia pojazdu.

Nie należy nigdy pompować pedału hamulca. Należy umożliwić pracę układowi ABS, utrzymując zawsze mocny i stały nacisk na pedał hamulca. Tę technikę hamowania określa się potocznie mianem „wciśnij hamulec i kieruj”.

■ Interwencja układu ABS

Podczas pracy układu ABS pedał hamulca może lekko pulsować. Wcisnąć i mocno przytrzymać pedał hamulca. Na suchej nawierzchni w celu włączenia układu ABS należy wcisnąć pedał hamulca bardzo mocno. Przy próbie zatrzymania się na śniegu lub lodzie można jednak wyczuć natychmiastowe włączenie układu ABS.

Układ ABS może zostać włączony w przypadku wciśnięcia pedału hamulca podczas jazdy w następujących warunkach:

- Śliskie lub pokryte śniegiem drogi.
- Drogi wybrukowane.
- Drogi o nierównej nawierzchni z dziurami, pęknięciami, studzienkami kanalizacyjnymi itp.

Gdy pojazd jedzie z prędkością niższą niż 10 km/h, układ ABS wyłącza się.

▶▶ Układ zapobiegający blokowaniu kół przy hamowaniu (ABS)

UWAGA

Układ ABS może nie działać prawidłowo w przypadku używania opon niewłaściwego typu lub rozmiaru.

Zaświecenie się kontrolki układu **ABS** podczas jazdy może wskazywać na usterkę układu.

Nie ma to wpływu na normalne działanie hamulców, jednak układ ABS może nie zadziałać. Pojazd powinien zostać jak najszybciej odprowadzony do ASO w celu sprawdzenia.

Układ ABS nie zmniejsza odległości ani czasu hamowania. Ogranicza efekt blokowania kół podczas hamowania, ponieważ grozi to poślizgiem i utratą kontroli nad kierownicą.

W następujących przypadkach pojazd może potrzebować większej odległości na zatrzymanie się niż pojazd bez układu ABS:

- Podczas jazdy po drogach o szorstkiej lub nierównej nawierzchni, takiej jak żwir lub śnieg.
- Gdy są założone łańcuchy na koło.

W przypadku pracy układu ABS można zaobserwować następujące zjawiska:

- Odgłosy pracy silnika dobiegające z komory silnika po uruchomieniu hamulców lub gdy wykonywane są kontrole systemu po uruchomieniu silnika i podczas przyspieszania.
 - Gdy układ ABS zostaje aktywowany, występują drgania pedału hamulca i/lub nadwozia pojazdu.
- Drgania i odgłosy to normalne objawy działania układu ABS i nie są powodem do niepokoju.

Układ wspomagania nagłego hamowania

Układ jest zaprojektowany do wspomagania kierowcy przez wytwarzanie większej siły hamowania podczas mocnego wciskania pedału hamulca w sytuacji hamowania awaryjnego.

■ Działanie układu wspomagania hamulców

W celu skuteczniejszego hamowania wcisnąć mocno pedał hamulca.

Sygnalizacja awaryjnego hamowania

System włącza się w przypadku gwałtownego hamowania podczas jazdy z prędkością co najmniej 60 km/h i ostrzega kierowców pojazdów jadących z tyłu za pomocą szybko migających świateł awaryjnych. W ten sposób ułatwia tym kierowcom szybkie zareagowanie w celu uniknięcia zderzenia.

■ Kiedy włącza się układ:

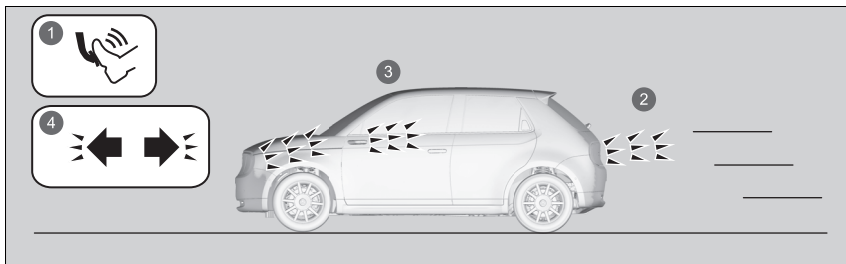

- 1 Gwałtowne hamowanie
- 2 Zapalają się światła stop
- 3 Włączają się światła awaryjne
- 4 Lampki kierunkowskazów migają

Światła awaryjne przestają migać, gdy:

- Kierownica zwolni pedał hamulca.
- Zostanie zdezaktywowany układ ABS.
- Pojazd przestanie wytracać prędkość w gwałtowny sposób.
- Zostanie naciśnięty przycisk świateł awaryjnych.

▶ Sygnalizacja awaryjnego hamowania

Układ sygnalizacji awaryjnego hamowania nie zapobiega czynnie uderzeniu w pojazd przez samochód jadący z tyłu wskutek gwałtownego hamowania. Włącza on jedynie światła awaryjne w czasie gwałtownego hamowania. Gwałtownego hamowania należy zawsze unikać, chyba że jest ono nieuniknione.

Sygnalizacja awaryjnego hamowania nie włączy się, jeśli światła awaryjne będą już włączone.

Jeśli układ ABS przestanie działać na jakiś czas podczas hamowania, funkcja sygnalizacji awaryjnego hamowania może się w ogóle nie włączyć.

Po zatrzymaniu

1. Najpierw mocno wcisnąć pedał hamulca.
2. Wciskając pedał hamulca, powoli, ale do oporu pociągnąć przełącznik elektrycznego hamulca postojowego.
3. Ustawić dźwignię zmiany biegów w położeniu **P**.
 - ▶ Nie zwalniać pedału hamulca, dopóki nie zostanie potwierdzone wskazanie **P** na wskaźniku położenia dźwigni zmiany biegów.
4. Wyłączyć układ zasilania.
 - ▶ Lampka hamulca postojowego i układu hamulcowego gaśnie po około 30 sekundach.

Elektryczny hamulec postojowy należy zawsze dokładnie uruchamiać. Jest to szczególnie ważne, gdy pojazd jest zaparkowany na pochyłości.

» Parkowanie pojazdu

⚠ OSTRZEŻENIE

Pojazd może się samoczynnie stoczyć w przypadku pozostawienia go bez nadzoru bez aktywacji trybu P.

Jeśli pojazd stoczy się, może spowodować wypadek i konsekwencje w postaci obrażeń ciała lub śmierci.

Należy zawsze trzymać stopę na pedale hamulca do momentu wyświetlenia się symbolu **P** na wskaźniku włączonego biegu.

» Po zatrzymaniu

UWAGA

Następujące działania mogą spowodować uszkodzenie układu przeniesienia napędu:

- Równoczesne wciśnięcie pedałów gazu i hamulca.
- Zmiana na przełożenie **P** przed całkowitym zatrzymaniem pojazdu.

Przy zatrzymaniu pojazdu na pochyłości pod górę nie należy utrzymywać pojazdu w zatrzymaniu przez wciśnięcie pedału przyspieszenia.

Może to spowodować przegrzanie i uszkodzenie układu zasilania.

►► Po zatrzymaniu

Przy bardzo niskiej temperaturze może dojść do zamarznięcia włączonego elektrycznego hamulca postojowego. Jeśli istnieje prawdopodobieństwo wystąpienia tak niskiej temperatury, nie należy włączać elektrycznego hamulca postojowego. Podczas parkowania na pochylej nawierzchni należy skrócić przednie koła, aby w przypadku stoczenia samochodu zatrzymał się on na krawężniku, lub zablokować jego koła, aby zapobiec przemieszczeniu się pojazdu. Jeśli nie zostaną podjęte żadne środki ostrożności, samochód może niespodziewanie się stoczyć, powodując kolizję.

Układ czujników parkowania

Czujniki narożne, boczne i środkowe monitorują przeszkody wokół pojazdu, a brzęczyk i ekran Audio/Informacje wskazują przybliżoną odległość między pojazdem a przeszkodą.

■ Położenie i zasięg czujników

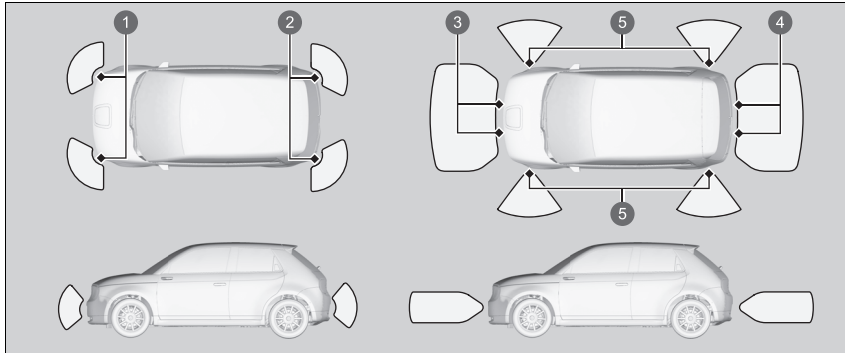

- ❶ Przednie czujniki narożne
- ❷ Tylne czujniki narożne
- ❸ Przednie czujniki środkowe
- ❹ Tylne czujniki środkowe
- ❺ Czujniki boczne

▣ Układ czujników parkowania

Nawet jeśli układ jest włączony, należy zawsze sprawdzić przed zaparkowaniem, czy wokół pojazdu nie ma przeszkód.

Układ może nie działać odpowiednio, gdy:

- Czujniki pokryte są śniegiem, lodem, błotem itp.
- Pojazd przebywa pod gołym niebem w niskich lub wysokich temperaturach.
- W pobliżu znajduje się obiekt emitujący fale ultradźwiękowe lub dźwięki o wysokiej częstotliwości.
- Jazda w niekorzystnych warunkach atmosferycznych (ulewny deszcz, mgła, śnieg itd.).
- Na czujnikach lub wokół nich zostały umieszczone akcesoria.

System może nie wykryć następujących przeszkód:

- Cienkich lub niskich obiektów.
- Materiałów dźwiękochłonnych, takich jak śnieg, bawełna lub gąbka.
- Przedmiotów bezpośrednio pod zderzakiem.

System może błędnie wykrywać przeszkody w następujących sytuacjach:

- Pojazd znajduje się na nierównej nawierzchni, jak trawa, wyboje lub wzniesienie.
- Bezpośrednia bliskość innych pojazdów wyposażonych w czujniki sonarowe lub innych obiektów emitujących fale ultradźwiękowe.
- W pobliżu czujników znajduje się woda rozpryskana z powodu silnego deszczu itp.

Nie zakładać żadnych dodatkowych elementów dookoła czujników parkowania i na nie.

■ Włączanie i wyłączenie układu czujników parkowania

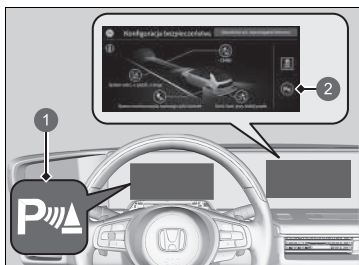

- 1 Lampka czujnika parkowania (zielona)
- 2 Ikona czujnika parkowania

Ikona **P** znajduje się w konfiguracji bezpieczeństwa ekranu Audio/Informacje. Aby wyłączyć czujnik parkowania, naciśnięć ikonę **P**.

➤ Włączanie i wyłączenie systemu wspomagania kierowcy str. 322

Przednie czujniki narożne, tylne czujniki środkowe i narożne rozpoczynają wykrywanie przeszkody przy dźwigni zmiany biegów ustawionej w położeniu **R** i prędkości pojazdu mniejszej niż 8 km/h.

Przednie czujniki środkowe i narożne rozpoczynają wykrywanie przeszkody przy dźwigni zmiany biegów ustawionej w położeniu innym niż **P** lub **R** i prędkości pojazdu mniejszej niż 8 km/h.

Gdy działa pilot parkingowy Honda, system czujników parkowania włączy się, a wszystkie czujniki parkowania zaczną monitorować przeszkody przy prędkości mniejszej niż 8 km/h.

▶▶ Układ czujników parkowania

Gdy pojazd jedzie do przodu z prędkością 8 km/h lub mniejszą, system wykrywa przeszkody znajdujące się z przodu, a obraz z kamery przedniej wyświetla się wraz ze zmniejszaniem się odległości między nimi.



➤ Kamera wieloobrazowa str. 517

Gdy system przestanie wykrywać przeszkodę lub znajdzie się ona na granicy zasięgu wykrywania, na wyświetlaczu ponownie pojawi się widok poprzedniego ekranu.

Można określić, czy po wykryciu przeszkody ma być wyświetlany obraz z kamery.

➤ Funkcje podlegające konfiguracji str. 323

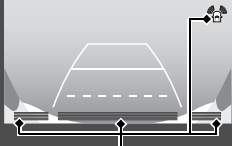
■ **Gdy odległość między pojazdem a przeszkodami się zmniejsza**

Długość przerywanego sygnału dźwiękowego	Odległość między zderzakiem a przeszkodą		Lampka	Ekran Audio/Informacje
	Czujniki narożne/ czujniki boczne*2	Czujniki środkowe		
Umiarkowany	—	Przód: około 100–60 cm Tył: około 110–60 cm	Miga na żółto*1	 <p>Lampki zapalają się w miejscu, w którym czujnik wykrywa przeszkodę</p>  <p>Lampki zapalają się w miejscu, w którym czujnik wykrywa przeszkodę.</p>  <p>Lampki świecą, gdy czujnik wykrywa przeszkodę*2.</p>
Krótki	Około 60–45 cm	Około 60–45 cm	Miga w kolorze bursztynowym	
Bardzo krótki*3	Około 45–35 cm	Około 45–35 cm	Miga w kolorze bursztynowym*3	
Ciągły*3	Około 35 cm lub mniej	Około 35 cm lub mniej	Miga w kolorze czerwonym*3	

*1: na tym etapie tylko czujniki środkowe wykrywają przeszkody.

*2: Podczas działania pilota parkowania Honda działają również czujniki znajdujące się po bokach przedniego i tylnego zderzaka.

*3: Podczas działania pilota parkowania Honda przerywany sygnał dźwiękowy jest emitowany w trybie ciągłym lub trwa bardzo krótko, a kierunkowskaz miga na czerwono lub bursztynowo.

■ Obsługa ekranu

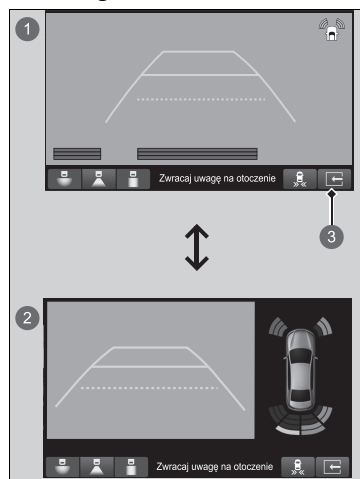

W celu przełączenia między obrazem normalnym i dzielonym można także dotknąć ikony .

- 1 Normalny obraz
- 2 Dzielony obraz
- 3 Ikona 

Monitorowanie ruchu poprzecznego

Monitoruje tylne strefy narożne za pomocą radarów podczas cofania i sygnalizuje zbliżanie się innego pojazdu nadjeżdżającego z tyłu.

System jest przydatny zwłaszcza podczas wyjeżdżania z miejsca parkingowego tyłem.

■ Jak działa układ?

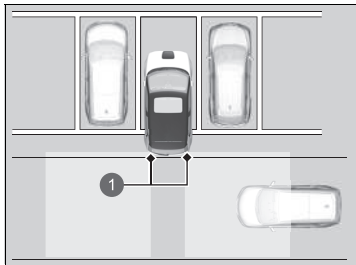

1 Radary: umieszczone pod narożnikami tylnego zderzaka

Gdy inny pojazd nadjeżdża z tyłu pod kątem, system ostrzegania o zbliżającym się pojeździe podczas cofania uruchamia sygnał dźwiękowy i wyświetla ostrzeżenie.

System nie wykrywa pojazdów nadjeżdżających całkowicie z tyłu i wyłącza ostrzeżenie, gdy inny pojazd znajdzie się bezpośrednio za pojazdem.

System nie sygnalizuje obecności pieszych, rowerzystów, obiektów stacjonarnych ani pojazdów, które się oddalają; może natomiast wykryć pieszych, rowerzystów lub obiekty nieruchome.

System się włącza w następujących warunkach:

- Ustawiony jest tryb zasilania WŁĄCZONE.
- System ostrzegania o zbliżającym się pojeździe podczas cofania (CTM) jest włączony.
 - ▶ **Włączanie i wyłączenie systemu ostrzegania o zbliżającym się pojeździe podczas cofania (CTM)** str. 516
- Dźwignia zmiany biegów w położeniu **R**.
- Pojazd jedzie z prędkością wynoszącą maksymalnie 5 km/h.

▶ Monitorowanie ruchu poprzecznego

⚠ PRZESTROGA

System ostrzegania o zbliżającym się pojeździe podczas cofania nie jest w stanie wykryć wszystkich zbliżających się pojazdów i w niektórych sytuacjach może wcale nie wykryć zbliżającego się pojazdu.

Brak wzrokowego potwierdzenia dostępnego miejsca przed cofaniem może być przyczyną poważnej kolizji.

Nie należy polegać wyłącznie na systemie podczas cofania; zawsze korzystać z lusterek i sprawdzić widoczność do tyłu podczas cofania.

System monitorowania ruchu poprzecznego może nie wykryć nadjeżdżającego pojazdu, może wysłać fałszywe ostrzeżenie lub może opóźnić ostrzeżenie w następujących przypadkach:

- Przeszkoda, np. inny pojazd lub ściana znajdująca się w pobliżu tylnego zderzaka, zakłóca działanie radarów.
- Pojazd jedzie z prędkością 5 km/h lub powyżej.
- Inny pojazd zbliża się z prędkością inną niż 10–25 km/h.
- System zostaje zakłócony przez radary innego pojazdu lub przez mocny sygnał radiowy nadawany z pobliskiego budynku.

▶▶ Monitorowanie ruchu poprzecznego

- Któryś narożnik tylnego zderzaka jest pokryty śniegiem, lodem, błotem lub kurzem.
- Występują trudne warunki atmosferyczne.
- Samochód znajduje się na wzniesieniu.
- Pojazd jest przechylony z powodu ciężkiego ładunku w tylnej części.
- Pojazd zbliża się do ściany, słupa, innego pojazdu itd. podczas cofania.

Tyłny zderzak lub czujniki zostały nieprawidłowo zamontowane w następstwie naprawy lub tylny zderzak jest odkształcony. Należy zlecić sprawdzenie pojazdu w ASO.

Utrzymywać narożniki tylnego zderzaka w czystości, aby zapewnić prawidłowe działanie systemu.
Nie zakrywać narożników tylnego zderzaka żadnymi etykietami ani naklejkami.

Sygnał dźwiękowy czujnika parkowania ma priorytet nad sygnałem dźwiękowym systemu ostrzegania o zbliżającym się pojeździe podczas cofania, jeśli obydwa czujniki wykryją obecność przeszkód w najbliższym otoczeniu.

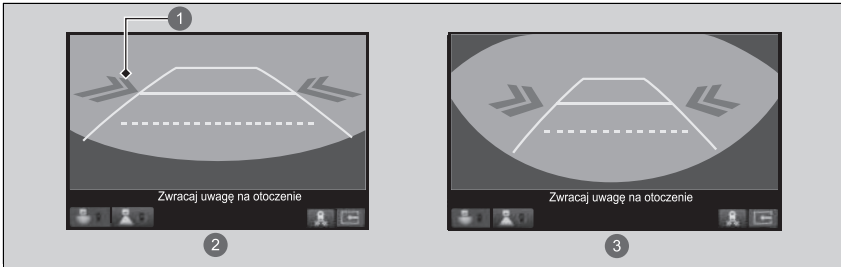

■ Gdy system wykryje obecność innego pojazdu



- ❶ Ikona strzałki
- ❷ Tryb widoku normalnego
- ❸ Tryb widoku szerokokątnego

Strzałka na ekranie Audio/Informacje sygnalizuje kierunek, z którego zbliża się inny pojazd.

►► Gdy system wykryje obecność innego pojazdu

Jeżeli ikona  w prawym dolnym rogu zmienia się na  w kolorze bursztynowym przy skrzyni biegów ustawionej w położeniu **R**, otoczenie czujnika może być pokryte błotem, śniegiem, lodem lub innymi zanieczyszczeniami. Działanie systemu zostaje czasowo wstrzymane. Sprawdź, czy nic nie zebrało się na rogach zderzaka, i w razie potrzeby dokładnie oczyść ten obszar.

Jeżeli  zapala się przy skrzyni biegów ustawionej w położeniu **R**, system monitorowania ruchu poprzecznego może nie działać prawidłowo. Nie korzystaj z systemu i zleć sprawdzenie pojazdu w ASO.

Brak zmiany wyświetlanych wskaźników przy dźwigni zmiany biegów ustawionej w położeniu **R** może oznaczać problem z kamerą cofania i systemem ostrzegania o zbliżającym się pojeździe podczas cofania (CTM). Nie korzystaj z systemu i zleć sprawdzenie pojazdu w ASO.

■ Włączanie i wyłączenie systemu ostrzegania o zbliżającym się pojeździe podczas cofania (CTM)

Nacisnąć, aby włączyć lub wyłączyć system. Lampka zapala się, sygnalizując włączenie systemu.

System można również włączyć i wyłączyć za pomocą konfigurowanych funkcji na ekranie Audio/Informacje.

🔍 **Funkcje podlegające konfiguracji** str. 323

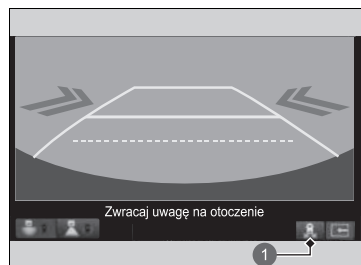

1 Ikona

To system czterech kamer monitorujący obszary nazywane „martwymi punktami”, a następnie wyświetlający obrazy na ekranie Audio/Informacje. System ten może być używany do:

- Sprawdzania obecności przeszkód podczas jazdy na biegu **R**.
 - **Sprawdzanie, czy za pojazdem nie ma przeszkód** str. 524
- Sprawdzania lewej i prawej strony pojazdu podczas przejazdu przez skrzyżowanie przy słabej widoczności (zasłonięty widok itp.).
 - **Korzystanie z widoku z kamery przedniej osłony przeciwsłonecznej na skrzyżowaniach** str. 528
- Sprawdzania przeszkód przed pojazdem podczas parkowania lub manewrowania w ograniczonej przestrzeni.

📷 Kamera wieloobrazowa

⚠️ OSTRZEŻENIE

Nieprzeprowadzenie wizualnej oceny obszaru wokół pojazdu (bezpośrednio lub za pomocą lusterek) może doprowadzić do wypadku skutkującego poważnymi obrażeniami ciała lub śmiercią.

Obszary pokazywane na wyświetlaczu systemu kamery wieloobrazowej są ograniczone. Wyświetlacz może nie pokazywać wszystkich pieszych lub innych obiektów wokół pojazdu.

Nie należy polegać wyłącznie na wyświetlaczu systemu kamery wieloobrazowej, aby ocenić, czy można bezpiecznie ruszyć.

⚠️ OSTRZEŻENIE

Nieuważna obserwacja otoczenia podczas jazdy może doprowadzić do wypadku skutkującego poważnymi obrażeniami lub śmiercią.

Aby zmniejszyć ryzyko kolizji, należy patrzeć na wyświetlacz systemu kamery wieloobrazowej tylko wtedy, gdy jest to bezpieczne.

System kamery wieloobrazowej nie eliminuje wszystkich martwych punktów. System pełni wyłącznie funkcję wspomagającą.

■ Wyświetlanie obrazu z kamer wieloobrazowych



1 Przycisk **CAMERA**.

■ W przypadku widoków z przodu:

Nacisnąć przycisk **CAMERA**, gdy pojazd stoi nieruchomo lub porusza się z prędkością niższą niż 20 km/h. Nacisnąć przycisk ponownie, aby przełączyć widok z kamery.

■ W przypadku widoków z tyłu:

Gdy pojazd stoi, zmienić bieg na **R**. Nacisnąć ponownie przycisk **CAMERA**, aby przełączyć widok z tyłu.

Można dostosować ustawienia wyświetlania.

➤ **Funkcje podlegające konfiguracji** str. 323

▶ Kamera wieloobrazowa

Obiektyw kamery musi być zawsze czysty i wolny od ciał obcych.

Gdy układ czujników parkowania wykryje jakiegokolwiek przeszkodę, pojawi się wskaźnik.

➤ **Układ czujników parkowania** str. 509

Po wykryciu pojazdu nadjeżdżającego z tyłu pod kątem, system ostrzegania o zbliżającym się pojeździe podczas cofania włącza alarm.

➤ **Monitorowanie ruchu poprzecznego** str. 513

■ Lokalizacje kamer i obrazy

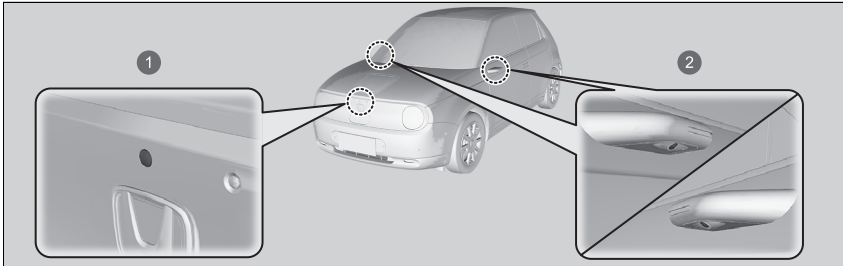

- ❶ Przednia kamera
- ❷ Kamery boczne

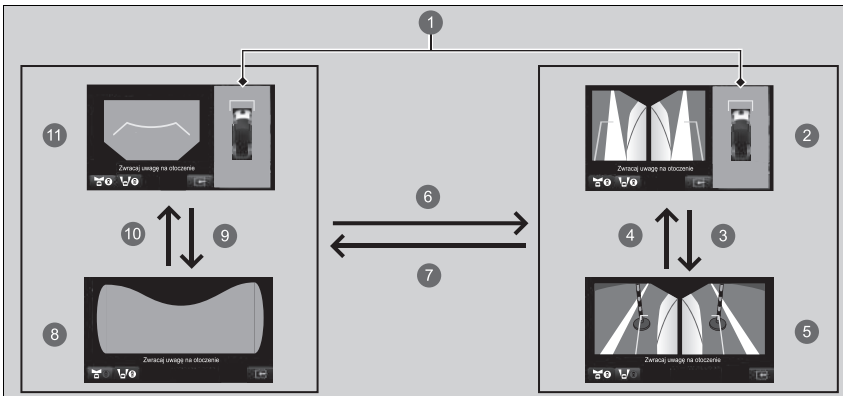





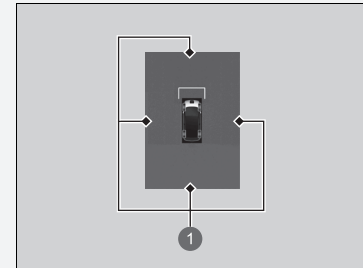







▣ Lokalizacje kamer i obrazy

Podczas działania pilota parkowania Honda kierunkowskazy zapalają się w miejscu, w którym pilot parkowania Honda wykrywa przeszkodę.



- ❶ Kierunkowskazy zapalają się w miejscu, w którym kamera wykrywa przeszkodę

▣ **Pilot parkowania Honda**
str. 531



- 1 Widok z podłoża: widok z góry utworzony przez połączenie obrazów zarejestrowanych przez cztery kamery.
- 2 Widok z lewej i prawej strony + widok z podłoża
- 3  lub 
- 4  lub 
- 5 Widok z lewej i prawej strony
- 6 Przycisk  lub  lub **CAMERA**
- 7 Przycisk  lub  lub **CAMERA**
- 8 Widok z kamery przedniej osłony przeciwsłonecznej
- 9  lub 
- 10  lub 
- 11 Widok z przodu + widok z podłoża

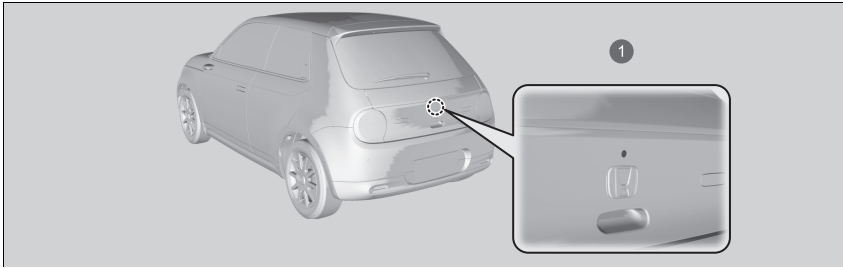



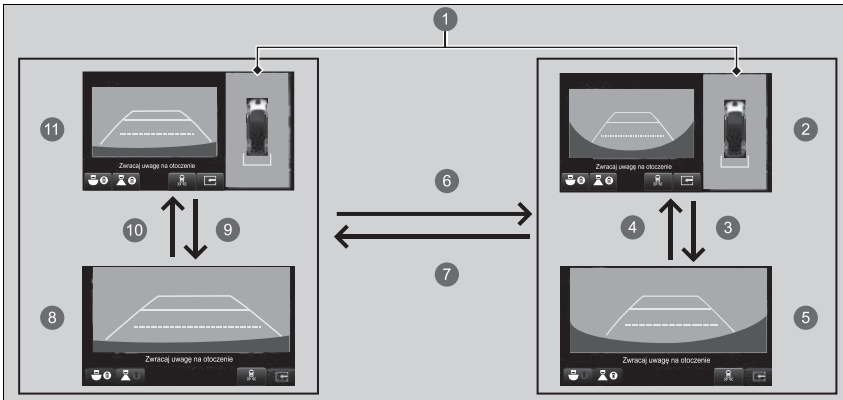





Wyjątkowe obiektywy kamer wieloobrazowych sprawiają, że odległości wydają się inne niż w rzeczywistości — obiekty widoczne na ekranie Audio/Informacje mogą wydawać się bliższe lub dalsze i mogą być zniekształcone. Staje się to bardziej widoczne, im dalej obiekt znajduje się od pojazdu.



1 Kamera tylna



- 1 Widok z podłoża: widok z góry utworzony przez połączenie obrazów zarejestrowanych przez cztery kamery.
- 2 Widok panoramiczny z tyłu + widok z podłoża
- 3  lub 

- 4  lub 
- 5 Widok panoramiczny z tyłu
- 6 Przycisk  lub  lub **CAMERA**
- 7 Przycisk  lub  lub **CAMERA**
- 8 Widok normalny z tyłu
- 9  lub 
- 10  lub 
- 11 Widok normalny z tyłu + widok z podłoża

Wyjątkowe obiektywy kamer wieloobrazowych sprawiają, że odległości wydają się inne niż w rzeczywistości — obiekty widoczne na ekranie Audio/Informacje mogą wydawać się bliższe lub dalsze i mogą być zniekształcone. Staje się to bardziej widoczne, im dalej obiekt znajduje się od pojazdu.

Linie odniesienia i linie pomocnicze

Gdy system kamery wieloobrazowej jest włączony, mogą być wyświetlane poniższe informacje.

Stale linie pomoc.: pomagają oszacować odległość między pojazdem a otoczeniem. Odległość może różnić się od rzeczywistości.

Dynamiczne linie po.: wskazują kierunek jazdy, gdy kierownica znajduje się w bieżącym położeniu.

Wyświetlanie obrazu z kamer wieloobrazowych

System nawigacji jest wyłączony, gdy dźwignia skrzyni biegów znajduje się w położeniu **R**.

Naciśnięcie przycisku **CAMERA** lub ikony kamery przy prędkości jazdy wyższej niż 20 km/h spowoduje wyświetlenie ekranu trybu gotowości. Gdy prędkość pojazdu spadnie poniżej 20 km/h, na ekranie pojawi się obraz systemu kamery wieloobrazowej.

Położenia/odległości wskazywane przez linie pomocnicze i obraz z kamery na wyświetlaczu mogą się różnić od rzeczywistych położzeń/odległości ze względu na zmiany wysokości pojazdu, warunków drogowych i inne czynniki. Linie pomocnicze powinny być używane wyłącznie jako odniesienie.

Linie pomocnicze można włączać i wyłączać za pomocą ekranu Audio/Informacje.

➤ **Funkcje podlegające konfiguracji** str. 323

Jeśli linie pomocnicze zostaną wyłączone, pozostaną wyłączone do momentu ich ponownego włączenia.

■ Korzystanie z kamery wieloobrazowej

■ Sprawdzanie, czy za pojazdem nie ma przeszkód

Widok z tyłu automatycznie pojawia się na wyświetlaczu po przestawieniu skrzyni biegów w położenie **R**.

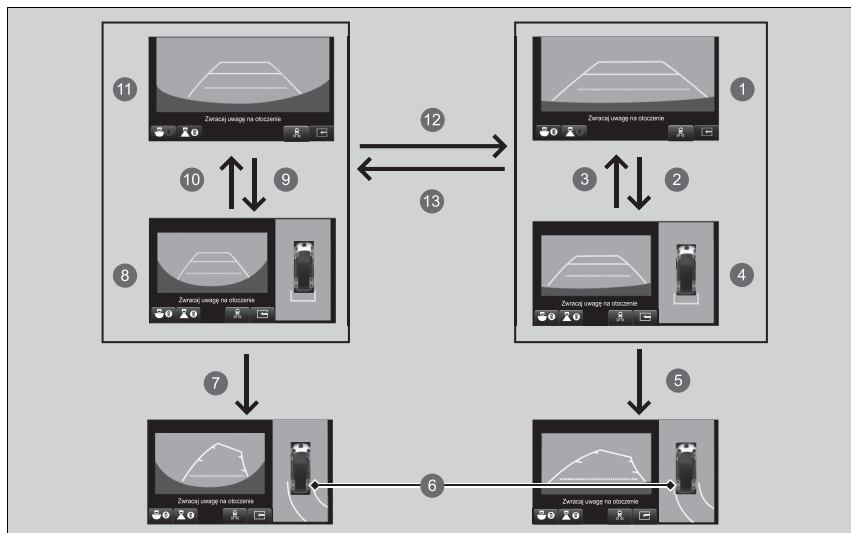





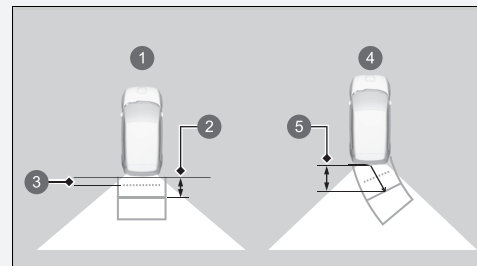







▶▶ Sprawdzanie, czy za pojazdem nie ma przeszkód

Przy zmianie położenia skrzyni biegów z/na **R** może wystąpić opóźnienie podczas przełączania między ekranem Audio/Informacje a widokiem z tyłu.



Przybliżone odległości:

- 1 Linie prowadzące wskazują
- 2 1 m
- 3 50 cm
- 4 Linie rzutowania wskazują
- 5 1 m

- 1 Widok normalny z tyłu
- 2  lub 
- 3  lub 
- 4 Widok normalny z tyłu + widok z podłoża
- 5 Gdy koło kierownicy zostanie obrócone o ponad 90 stopni.
- 6 Na zewnątrz nadwozia pojazdu pojawiają się linie projekcji o długości 25 cm.
- 7 Gdy koło kierownicy zostanie obrócone o ponad 90 stopni.
- 8 Widok panoramiczny z tyłu + widok z podłoża
- 9  lub 
- 10  lub 
- 11 Widok panoramiczny z tyłu
- 12 Przycisk  lub  lub **CAMERA**
- 13 Przycisk  lub  lub **CAMERA**

■ Sprawdzenie po obu stronach pojazdu

Można wyświetlić widoku z przodu na poziomie terenu, korzystając ze wszystkich czterech kamer systemu. Naciśnięcie przycisku **CAMERA** przy prędkości jazdy poniżej 20 km/h powoduje zmianę obrazu w następujący sposób.

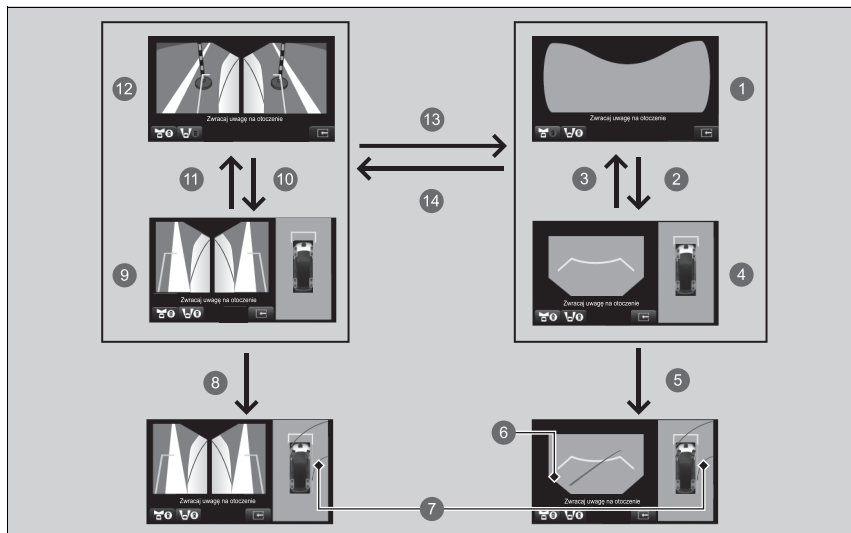





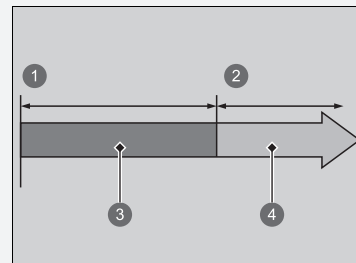







▶▶ Sprawdzenie po obu stronach pojazdu

Gdy obraz z kamer wieloobrazowych jest wyświetlany na ekranie, po przekroczeniu prędkości 25 km/h widok z przodu lub z boku automatycznie przełącza się na ekran Audio/Informacje.



- ❶ 0 km/h
- ❷ 25 km/h
- ❸ Ekran kamery
- ❹ Ekran Audio/Informacje

- 1 Widok z kamery przedniej osłony przeciwsłonecznej
- 2  lub 
- 3  lub 
- 4 Widok z przodu + widok z podłoża
- 5 Gdy koło kierownicy zostanie obrócone o ponad 90 stopni.
- 6 Martwe punkty są czarne.
- 7 Na zewnątrz nadwozia pojazdu pojawiają się linie projekcji o długości 25 cm.
- 8 Gdy koło kierownicy zostanie obrócone o ponad 90 stopni.
- 9 Widok z lewej i prawej strony + widok z podłoża
- 10  lub 
- 11  lub 
- 12 Widok z lewej i prawej strony
- 13 Przycisk  lub  lub **CAMERA**
- 14 Przycisk  lub  lub **CAMERA**

▶ Sprawdzenie po obu stronach pojazdu

Przybliżona odległość wskazywana przez linię odniesienia

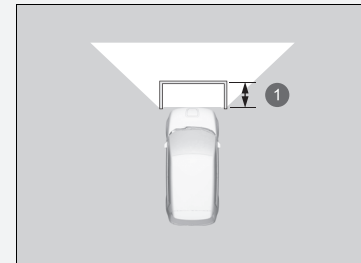

1 1 m

■ Korzystanie z widoku z kamery przedniej osłony przeciwsłonecznej na skrzyżowaniach

Widok z kamery przedniej osłony przeciwsłonecznej jest przydatny, gdy trzeba sprawdzić, czy na skrzyżowaniu nie ma pojazdów poruszających się w dowolnym kierunku w warunkach słabej widoczności.

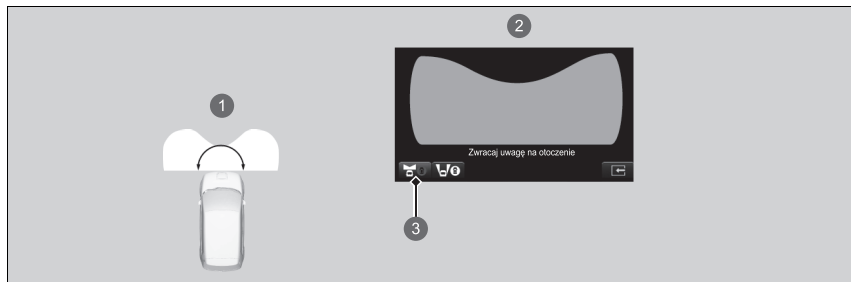

- 1 Kąt obrazu z kamery przedniej osłony przeciwsłonecznej wynosi 180 stopni.
- 2 Ekran widoku z kamery przedniej osłony przeciwsłonecznej
- 3 Po naciśnięciu przycisku **CAMERA** i ikony widoku z kamery przedniej osłony przeciwsłonecznej.

☒ Korzystanie z widoku z kamery przedniej osłony przeciwsłonecznej na skrzyżowaniach

Widok z kamery przedniej osłony przeciwsłonecznej jest szerokokątny. Obraz jest w dużym stopniu zniekształcony, a obiekty mogą wydawać się bliżej lub dalej niż w rzeczywistości.

■ Korzystanie z widoku z boków pojazdu

Ekrany widoku z boku są wygodne podczas najeżdżania na krawężnik, podjeżdżania do punktu opłat albo wolnego przejeżdżania obok nadjeżdżających pojazdów na wąskiej drodze.

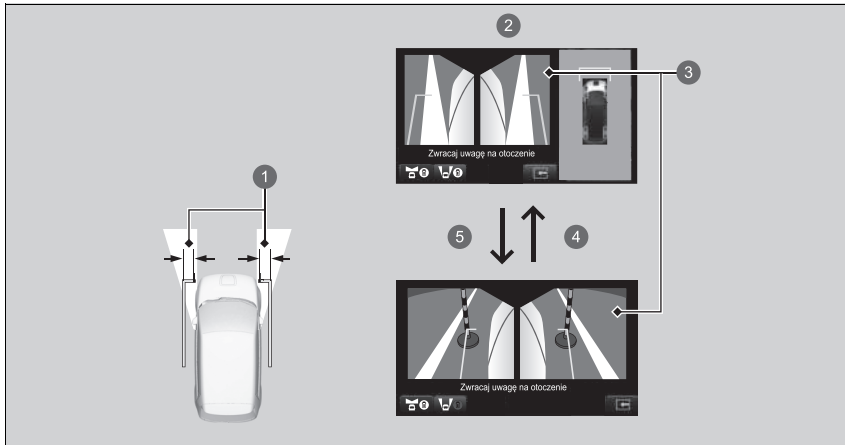

- 1 30 cm
- 2 Ekran widoku z boku
- 3 Widoki z boku: obrazy z bocznych kamer
- 4 lub
- 5 lub

Przybliżona odległość, jaką wskazują linie projekcji, wynosi 30 cm od pojazdu.

Ograniczenia systemu kamery wieloobrazowej

System może nie działać prawidłowo w następujących warunkach.

Stan	Rozwiązanie
Linia projekcji nie jest dokładna.	Należy zlecić sprawdzenie pojazdu w ASO.
<p>Obrazy mogą nie być wyraźne, gdy:</p> <ul style="list-style-type: none"> • System zostanie włączony w złych warunkach pogodowych (ulewny deszcz, śnieg, mgła itp.) lub w ciemności. • Temperatura kamery jest wysoka. • Dochodzi do nagłej zmiany intensywności oświetlenia na zewnątrz pojazdu, np. przy wjeździe lub wyjeździe z tunelu. • Samochód porusza się w kierunku słońca (np. podczas wschodu lub zachodu). • Obiektów kamery jest zarysowany. 	<p>Nie należy korzystać z systemu kamery wieloobrazowej, lecz polegać wyłącznie na wzrokowym potwierdzeniu, dopóki warunki nie pozwolą na prawidłowe działanie systemu.</p>
<ul style="list-style-type: none"> • Obiektów kamery jest pokryty brudem, wilgocią lub ciałami obcymi. • Gdy na obiektyw kamery dostanie się woda lub owady. 	<p>Do czyszczenia obiektywu kamery należy używać miękkiej ściereczki zwilżonej wodą, łagodnym detergentem lub środkiem do mycia szyb.</p>
<ul style="list-style-type: none"> • Ekran Audio/Informacje jest brudny. 	<p>Wyrzucić ekran miękką suchą szmatką.</p>
Kąt kamery został zmieniony.	Poważne uszkodzenie kamery lub otoczenia kamery.
Podczas korzystania z systemu kamery wieloobrazowej wyświetlany jest komunikat o błędzie.	<p>Nie używać systemu kamery wieloobrazowej i skontaktować się z ASO.</p>
Obraz nie pojawia się na ekranie po naciśnięciu przycisku CAMERA na ekranie Audio/Informacje, gdy pojazd porusza się z prędkością 20 km/h lub niższą.	

Pilot parkowania Honda

Pomaga przy parkowaniu i wyjeżdżaniu.

Kamery i czujniki sonarowe wykrywają wszelkie miejsca parkingowe i wyznaczają trasę do parkowania lub wyjeżdżania z miejsca postoj. System pomoże w zaparkowaniu lub wyjechaniu z miejsca postoj poprzez dostosowanie prędkości, obrócenie kierownicy i zmianę położenia dźwigni zmiany biegów.

» Pilot parkowania Honda

OSTRZEŻENIE

Pilot parkowania Honda nie jest systemem automatycznego parkowania.

Jak każdy system wspomagający, pilot parkowania Honda ma pewne ograniczenia. Nadmierne poleganie na tym systemie może być przyczyną kolizji.

Jeśli podczas korzystania z systemu wystąpią poniższe sytuacje, należy zatrzymać samochód lub anulować działanie systemu, a następnie ręcznie uniknąć sytuacji.

- W przypadku zderzenia z przeszkodą, pieszym lub innym pojazdem.
- W przypadku napotkania krawężników, wybojów lub ograniczników kół, po których nie należy przejeżdżać.
- Przed wjazdem do strefy objętej zakazem wjazdu.

Podobnie jak w przypadku ręcznego parkowania, należy zawsze wzrokowo i bezpośrednio sprawdzić otoczenie.

Systemu można używać w poniższych sytuacjach:

Wyznaczone miejsca do parkowania	Miejsca parkingowe z liniami granicznymi	Miejsca parkingowe bez linii granicznych
Parkowanie tyłem		
Parkowanie tyłem pod kątem*1		—

*1: Miejsca parkingowe może zostać wykryte, jeśli występują trzy lub więcej linii granicznych i jest wystarczająco dużo miejsca, aby zaparkować co najmniej dwa pojazdy.

⚠ OSTRZEŻENIE

Nie należy używać tego systemu w nieodpowiednich miejscach

Nie używać pilota parkowania Honda na zboczach, w miejscach o nieregularnych kształtach i innych miejscach, w których nie nadaje się on do użycia.

➡ **Lokalizacje nieodpowiednie do użycia systemu** str. 534

Informacje na temat przednich/bocznych/tylnych kamer znajdują się na następnej stronie.

➡ **Lokalizacje kamer i obrazy** str. 519

Wskazówki dotyczące prawidłowego obchodzenia się z czujnikami sonarowymi znajdują się na następnej stronie.

➡ **Czujniki sonarowe** str. 495

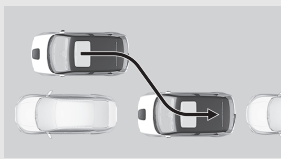
Wyznaczone miejsca do parkowania	Miejsca parkingowe z liniami granicznymi	Miejsca parkingowe bez linii granicznych
Parkowanie równoległe		
Wyjeżdżanie z równoległego miejsca parkowania*1		

* 1: Ograniczenie do miejsc, w których z przodu znajduje się pojazd.

■ Lokalizacje nieodpowiednie do użycia systemu

Pilot parkowania Honda nie nadaje się do użytku w miejscach, w których pojazd nie może poruszać się do przodu ani do tyłu, może się łatwo ześlizgnąć lub w przypadku opisanych poniżej miejsc parkowania.

- Występuje nachylenie.
- Teren jest pagórkowaty lub nierówny.
- Teren jest nieutwardzony, nawierzchnia z piasku, żwiru, trawy itp.
- Obszar jest pokryty śniegiem.
- Nawierzchnia jest śliska ze względu na śnieg, lód itp.
- Pas ruchu jest wąski.
- Przed pojazdem znajduje się przeszkoda.
- Przestrzeń parkingowa jest zakrzywiona.
- Pobliskie pojazdy są zaparkowane poza liniami.

Parkowanie tyłem

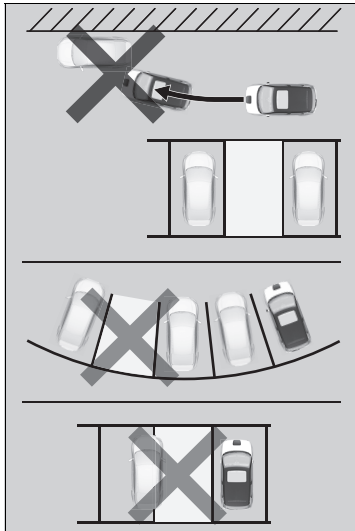

Parkowanie równoległe

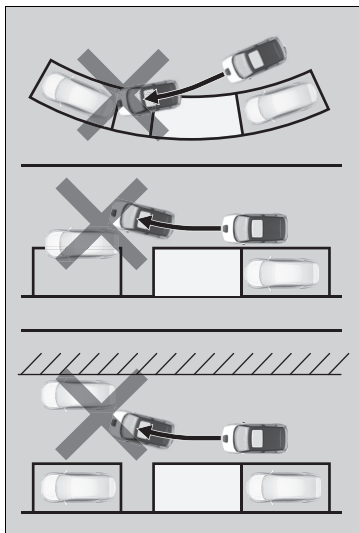

Jak korzystać z pilota parkowania Honda

Jak wjechać na miejsce parkingowe

Pilota parkowania Honda można używać w miejscach parkingowych z liniami granicznymi lub podobnymi wyznacznikami, jak na poniższych ilustracjach.

Jeśli miejsca parkingowe są zbyt wąskie lub zbyt szerokie względem wyznaczników, parkowanie może być nieprawidłowe.

Parkowanie na biegu wstecznym*1

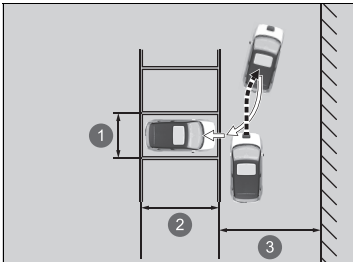

- ❶ Około 2,5 m
- ❷ Długość pojazdu + co najmniej około 0,5 m
- ❸ Szerokość pasa co najmniej 5,5 m

*1: Jeśli nie ma linii granicznych, odległość między dwoma innymi pojazdami wynosi około 3,2 m.

▶▶ Jak korzystać z pilota parkowania Honda

⚠ OSTRZEŻENIE

**Uważać, aby nie przykleśzczyć rąk w kierownicy.
Kierownica będzie obracała się automatycznie.
Uważać, aby nie przykleśzczyć rąk w kierownicy.**

Nie można regulować głośności systemu audio podczas korzystania z pilota parkowania Honda.

Parkowanie tyłem pod kątem

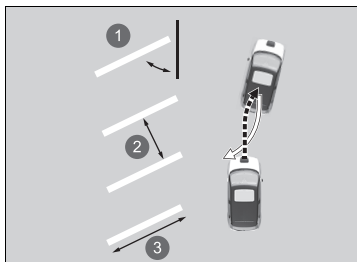

- 1 Około 60 stopni lub 45 stopni
- 2 Około 2,5 m
- 3 Długość pojazdu + co najmniej około 0,5 m

Parkowanie równoległe*1

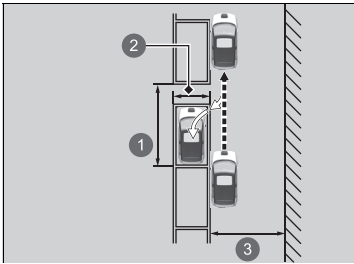

- 1 Około 5,5 m lub więcej
- 2 Białe linie o długości około 2,5 m
- 3 Około 4,5 m lub więcej

*1: Jeśli nie ma linii granicznych, odległość między innymi pojazdami powinna wynosić co najmniej długość pojazdu + 1,5 m

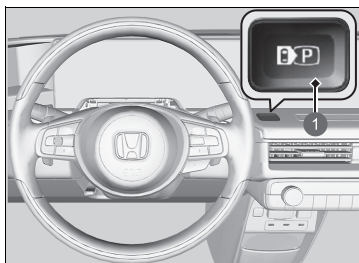

1 Przelącznik pilota parkowania Honda

1. Nacisnąć przelącznik pilota parkowania Honda, aby wyświetlić menu trybu pilota parkowania Honda.

- ▶ W lewej górnej części ekranu zostanie wyświetlony symbol  (szary).
- ▶ Jeśli system działa w trybie wyjeżdżania, można wybrać tryb parkowania, dotykając ikony **IN/OUT**.

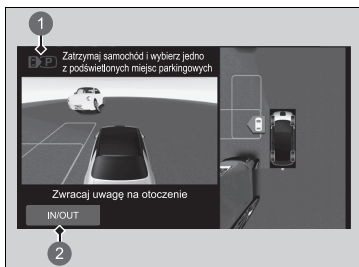

- 1  (szary)
- 2 Ikona **IN/OUT**

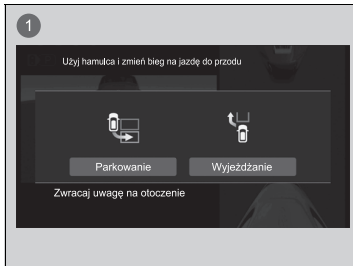

1 Wyświetlacz zmiany trybu

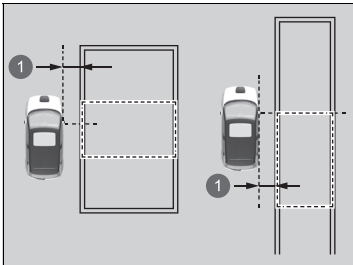

1 Około 1 m

2. Ustawić pojazd w pobliżu miejsca parkingowego i powoli przesunąć go do odległości nie większej niż 1 m od miejsca parkingowego, tak aby był do niego ustawiony równoległe.
Zatrzymać pojazd, gdy potencjalne miejsce parkingowe zostanie zaznaczone na wyświetlaczu na zielono.
 - ▶ Po wykryciu miejsca parkingowego system wyemituje sygnał dźwiękowy.
 - ▶ Wykryta granica miejsca parkingowego (zielona) może zostać dostosowana w zależności od położenia pojazdu lub innych warunków.

▶▶ Jak wjechać na miejsce parkingowe

Nie można użyć pilota parkowania Honda, jeśli wykryte miejsce parkingowe nie jest wyświetlone.

Wskazówki dotyczące wykrywania pozycji docelowej

Miejsce parkingowe z granicami:

Zatrzymać pojazd, tak aby fotel kierowcy znajdował się tuż obok miejsca parkingowego.

Miejsce parkingowe bez granicy:

Zatrzymać pojazd, tak aby fotel kierowcy znajdował się za miejscem parkingowym.

Po bezpośrednim wybraniu miejsca parkingowego należy je potwierdzić.

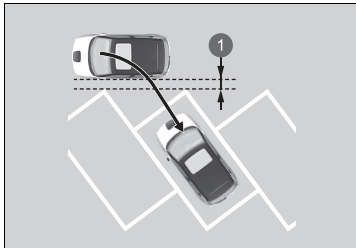

1 Około 1 m

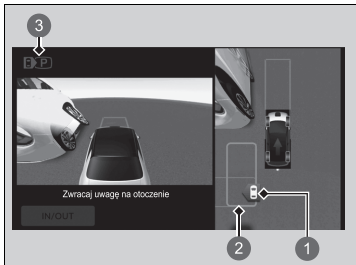

- 1 Miejsce parkingowe (kolor zielony)
- 2 Pozycja docelowa (kolor niebieski)
- 3  (szary)

3. Po zatrzymaniu pojazdu dotknąć ekranu w celu wybrania linii dowolnego miejsca parkingowego (zielonego).
 - ▶ Gdy zostanie wyświetlony ekran wyboru trybu parkowania wstecznego lub równoległego, wybrać odpowiedni tryb.
 - ▶ Wybrane linie dowolnego miejsca parkingowego (zielone) będą położeniem docelowym (niebieskie).

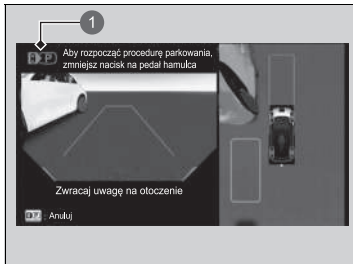
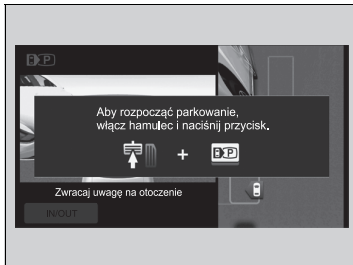



1  (niebieski)

4. Nacisnąć przełącznik pilota parkowania Honda podczas naciskania pedału hamulca.

- ▶ Po rozpoczęciu działania system będzie emitował sygnał dźwiękowy, a w lewym górnym rogu ekranu zacznie migać symbol .
- ▶ Ustawienie skrzyni biegów zmieni się w zależności od kierunku jazdy.

5. Sprawdzić otoczenie, trasę na ekranie i pozycję zatrzymania, a następnie zwolnić pedał hamulca.

- ▶ Pojazd ruszy. W razie potrzeby wyregulować prędkość za pomocą pedału hamulca.
- ▶ Po zakończeniu parkowania położenie dźwigni zmiany biegów zmieni się na ,
- ▶ a hamulec postojowy włączy się automatycznie.
- ▶ Zostanie wyświetlony komunikat **Procedura parkowania zakończona**, a następnie zostanie wyświetlony poprzedni ekran.
- ▶ W razie potrzeby dostosować pozycję lub miejsce parkowania.
- ▶ Po zaparkowaniu sprawdzić, czy dźwignia zmiany biegów znajduje się w położeniu .

▶▶ Jak wjechać na miejsce parkingowe

Jeśli po uruchomieniu układu na drodze pojawi się przeszkoda, należy zatrzymać pojazd za pomocą pedału hamulca, nacisnąć przełącznik pilota parkowania Honda i zatrzymać jego działanie.

Po ustawieniu pojazdu blisko położenia docelowego może się zdarzyć, że pojazd ruszy ponownie w celu wyregulowania położenia. Należy zwracać uwagę na otoczenie i w razie potrzeby zatrzymać pojazd.

Po zakończeniu parkowania można wyłączyć automatyczne włączanie hamulca postojowego.

▶ **Funkcje podlegające konfiguracji** str. 323

■ Podczas wyjeżdżania z równoległego miejsca parkingowego

Z pilota parkowania Honda można korzystać, jeśli przed samochodem, w następnym miejscu parkingowym, znajduje się pojazd.

Wyjeżdżanie

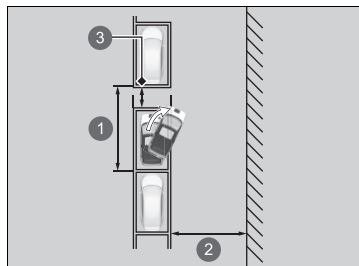

- 1 Około 5,5 m lub więcej
- 2 Około 4,5 m lub więcej
- 3 Odległość około 50 cm lub większa od innych pojazdów

▶▶ Podczas wyjeżdżania z równoległego miejsca parkingowego

⚠ OSTRZEŻENIE

Uważać, aby nie przykleśzczyć rąk w kierownicy.
Kierownica będzie obracała się automatycznie.
Uważać, aby nie przykleśzczyć rąk w kierownicy.

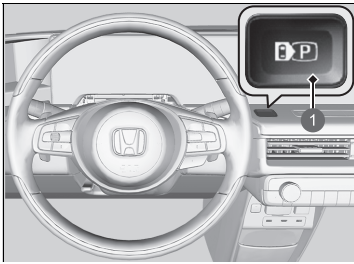

1 Przełącznik pilota parkowania Honda

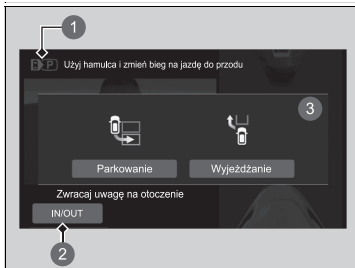

- 1  (szary)
- 2 Ikona **IN/OUT**
- 3 Wyświetlacz zmiany trybu

1. Nacisnąć przełącznik pilota parkowania Honda, aby wyświetlić menu trybu pilota parkowania Honda.

- ▶ W lewej górnej części ekranu zostanie wyświetlony symbol  (szary).
- ▶ Jeśli system działa w trybie parkowania, można wybrać tryb wyjeżdżania, dotykając ikony wyboru trybu.
- ▶ Wcisnąć pedał hamulca zgodnie z instrukcjami wyświetlanymi na ekranie i zmienić położenie dźwigni zmiany biegów na **R**.

▶▶ Podczas wyjeżdżania z równoległego miejsca parkingowego

Funkcji wyjeżdżania nie można używać, jeśli przed samochodem jest zaparkowany inny samochód.

Funkcji wyjeżdżania nie można używać, gdy przestrzeń między pojazdem a pojazdami z przodu lub z tyłu jest bardzo mała lub jeśli między nimi znajduje się osoba lub przeszkoda.

Nawet jeśli czujnik parkowania wykryje osobę lub przeszkodę podczas działania funkcji wyjeżdżania, będzie ona nadal działała.

Jeśli jakiś pojazd zbliża się od tyłu, wcisnąć pedał hamulca i zatrzymać pojazd.



2. Dotknąć ikony i wybrać na ekranie kierunek wyjazdu po naciśnięciu pedału hamulca.
3. Nacisnąć przełącznik pilota parkowania Honda podczas naciskania pedału hamulca.
 - ▶ Po rozpoczęciu działania system będzie emitował sygnał dźwiękowy, a w lewym górnym rogu ekranu zacznie migać symbol .
 - ▶ Ustawienie skrzyni biegów zmieni się w zależności od kierunku jazdy.
4. Po wciśnięciu pedału hamulca zwolnić hamulec postojowy poprzez naciśnięcie przełącznika hamulca postojowego, a następnie zwolnić pedał hamulca.
 - ▶ Pojazd zacznie się poruszać. Sprawdzić otoczenie i dostosować prędkość za pomocą pedału hamulca.
 - ▶ Zwrócić uwagę na sytuację w kierunku, w którym wyjeżdża pojazd.
 - ▶ Po dotarciu do punktu, w którym kończy się funkcja wspomagania wyjeżdżania, na ekranie pojawi się komunikat **Aby dokończyć procedurę wyjazdu z miejsca parkingowego, użyj hamulca.**

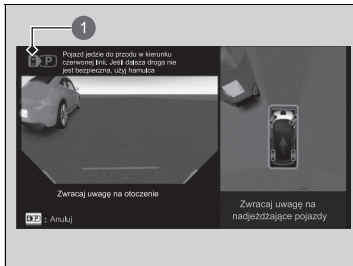

1  (niebieski)

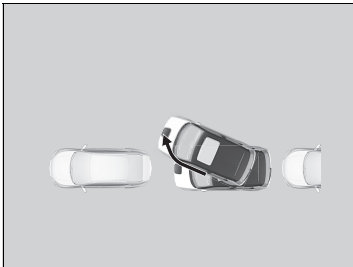

5. Postępować zgodnie z instrukcjami i wcisnąć pedał hamulca.
 - ▶ W lewym górnym rogu ekranu zostanie wyświetlony komunikat **Procedura wyjazdu z miejsca parkingowego zakończona** i wspomaganie wyłączy się.
 - ▶ Po zwolnieniu pedału hamulca pojazd zacznie bardzo powoli poruszać się do przodu. Sprawdzić położenie dźwigni zmiany biegów i ręcznie sterować pojazdem.



1 Ikona anulowania

■ Pilot parkowania Honda wyłączony

Aby wyłączyć pilota parkowania Honda po uruchomieniu systemu wspomagania parkowania, należy nacisnąć pedał hamulca, aby zatrzymać pojazd, a następnie przełączyć pilota parkowania Honda.

Nawet po dotknięciu ikony anulowania pilot parkowania Honda nie wyłączy się.

Po anulowaniu procedury zostanie wyemitowany ostrzegawczy sygnał dźwiękowy i na ekranie zostanie wyświetlony komunikat **Procedura parkowania anulowana/Procedura wyjazdu z miejsca parkingowego anulowana**. Wcisnąć pedał hamulca.

- ▶ Zostanie wyświetlony poprzedni ekran. Ponieważ system nie steruje pojazdem, po zwolnieniu hamulca pojazd ruszy z bardzo małą prędkością. Sprawdzić położenie dźwigni zmiany biegów i ręcznie sterować pojazdem.

Jeśli pilot parkowania Honda jest wyłączony, wznowienie jego pracy jest niemożliwe. Konieczne jest wykonanie procedury od początku lub ręczne zaparkowanie pojazdu.

■ Przykłady warunków wyłączenia

- Zmiana położenia dźwigni zmiany biegów na **P**.
- Włączenie hamulca postojowego.
- Od rozpoczęcia operacji minęło około pięciu minut.
- Włączenie systemu kontroli stabilności jazdy (VSA).
- System kontroli stabilności jazdy VSA został wyłączony.
- Wykryto coś nietypowego.
- Włączono kontrolę hamowania przy niskiej prędkości.
- Włączono system ograniczający skutki kolizji (CMBS).
- Prędkość pojazdu jest zbyt wysoka.
- System nie może działać z powodu nachylenia zbrocza.
- Pojazd nie może przejechać przez nierówną nawierzchnię.
- W miejscu parkingowym znajduje się przeszkoda i system wykrył po uruchomieniu, że jest za mało miejsca.
- W przypadku przełączenia większą niż określona ilość razy.
- W przypadku zbroczenia z trasy lub braku możliwości wygenerowania trasy.

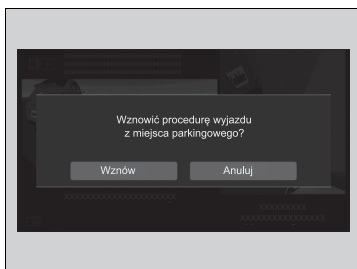
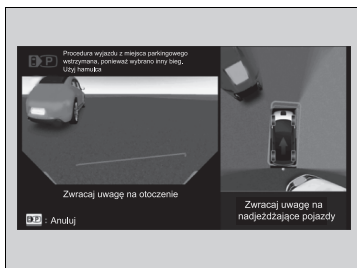

■ Wstrzymywanie i ponowne uruchomienie pilota parkowania Honda

Po wstrzymaniu systemu włącza się brzęczyk, a w lewym górnym rogu ekranu pojawia się komunikat.

Zatrzymać pojazd, wciskając pedał hamulca.

Jeśli wspomaganie może zostać wznowione, na ekranie zostanie wyświetlony komunikat **Wznowić procedurę parkowania?/Wznowić procedurę wyjazdu z miejsca parkingowego?**

Po wciśnięciu pedału hamulca dotknąć ikony **Wznów**, aby kontynuować wspomaganie. Zwolnić pedał hamulca.

- ▶ Pojazd zacznie się poruszać. Sprawdzić otoczenie i dostosować prędkość za pomocą pedału hamulca.
- ▶ Po naciśnięciu przycisku anulowania przy wciśniętym pedale hamulca system wspomagania wyłączy się i wyświetli się komunikat **Procedura parkowania anulowana/Procedura wyjazdu z miejsca parkingowego anulowana**. Sprawdzić położenie dźwigni zmiany biegów i ręcznie sterować pojazdem.
- ▶ Jeśli wznowienie nie jest możliwe, nie można wybrać opcji **Wznów**.



■ Przykłady warunków wstrzymania

- Odpięcie pasa bezpieczeństwa kierowcy.
- Wykrycie pieszego lub przeszkody.
- Wciśnięcie pedału przyspieszenia.
- Obrócenie kierownicy.
- Zmiana położenia dźwigni zmiany biegów na **D**, **R** lub **N**.
- Otwarcie drzwi pojazdu (lub pokrywy bagażnika).

■ Komunikaty o błędach

Jeśli podczas korzystania z systemu wystąpił jeden z poniższych problemów, może to oznaczać problem z systemem.

Należy zatrzymać pojazd, wciskając pedał hamulca, zmienić położenie dźwigni zmiany biegów na **[P]** i ręcznie kierować pojazdem po sprawdzeniu położenia dźwigni zmiany biegów.

- Ekran nie jest wyświetlany.
- Symbol  nie miga.
- System nie emituje sygnału dźwiękowego.
- Symbol  świeci się na bursztynowo, a na ekranie wyświetlany jest komunikat o błędzie.

■ Warunki i ograniczenia pilota parkowania Honda

W sytuacjach opisanych poniżej system może nie być w stanie prawidłowo wyznaczyć miejsca docelowego lub nie wykryje go w ogóle, bądź zaparkowanie pojazdem nie będzie możliwe.

Ponadto w sytuacjach, w których trasa i pozycja cofania nie zostaną prawidłowo wygenerowane, system może wykrywać obiekty lub inne przeszkody w sposób nadmierny i anulować działanie lub pojazd może nie być w stanie zatrzymać się przed uderzeniem w przeszkodę.

■ Warunki środowiskowe

- Linie graniczne miejsca parkingowego są wyblakłe lub zabrudzone
- Miejsce parkingowe jest wyznaczone przez liny, bloki, kafelek itp.
- Nie ma dużego kontrastu pomiędzy chodnikiem a liniami granicznymi miejsca parkingowego.
- Linie graniczne miejsca parkingowego są bardzo grube, cienkie lub krótkie.
- Widoczna jest tylko jedna linia graniczna miejsca parkingowego.
- Miejsce parkingowe jest zbyt szerokie lub wąskie.
- Obszar parkowania znajduje się zbyt blisko lub zbyt daleko od miejsca, w którym zatrzymano pojazd.

- Nawierzchnia obszaru parkingowego nie ma jednego koloru lub jest nierówna.
- Występują cienie, farba, narysowane linie itp., które wyglądają jak granice miejsca parkingowego.
- Granice miejsc parkingowych są trudne do zauważenia, na przykład podczas parkowania w nocy lub w ciemnym, krytym parkingu.
- Słońce lub oświetlenie odbija się od części lub całej nawierzchni z powodu jej pokrycia itp.
- Światło słoneczne, np. podczas wschodu lub zachodu słońca, dociera bezpośrednio lub pośrednio do kamery.
- Linie graniczne są trudne do zobaczenia ze względu na zaspę śnieżną, środki do topienia śniegu itp.
- Cienie sąsiednich obiektów (drzew, budynków, poręczy ochronnych, pojazdów itp.) są równoległe do zaparkowanego pojazdu lub miejsca parkingowego.
- Występują otwory, rowki, krawędzie lub wypukłości.
- W pobliżu znajdują się inne pojazdy z czujnikami sonarowymi lub inne obiekty emitujące ultradźwięki.
- Jazda w niekorzystnych warunkach atmosferycznych (ulewny deszcz, mgła, śnieg itd.).
- Gdy występuje wiele podobnych, wyrównanych kształtów, np. żaluzje okienne w budynku.
- Klapy, ograniczniki kół i inne elementy konstrukcyjne używane na parkingach z parkometrami.

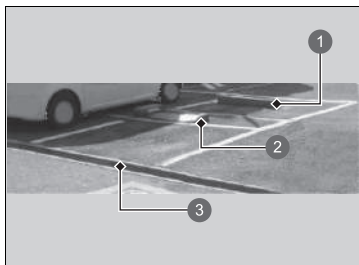

- 1 Ogranicznik koła
- 2 Kłapa parkingowa
- 3 Inny poziom

■ Stan pojazdu

- Pojazd zatrzymał się pod kątem względem miejsca parkingowego.
- Obiektyw kamery jest zakryty przez zanieczyszczenia, mgłę, deszcz, błoto, mokry śnieg, uszczelnienia, akcesoria, naklejki lub folię na przedniej szybie.
- Czujniki sonarowe są zabrudzone (pokryte śniegiem, lodem, błotem itp.).
- Czujniki sonarowe są uszkodzone lub ustawione w nieprawidłowym kierunku.
- Zbyt wysoka lub zbyt niska temperatura pojazdu.
- Pojazd przechyla się z powodu ciężkiego ładunku w bagażniku lub na tylnych siedzeniach.
- Nienaturalne zużycie opon lub stan kół (nieprawidłowy rozmiar, rozmiar inny od fabrycznego, nieprawidłowe ciśnienie powietrza itd.).

■ Warunki przeszkody

- Przeszkody, które nie odbijają dobrze fal dźwiękowych, takie jak ludzie, śnieg, tkanina, gąbki itp.
- Cienkie przeszkody, takie jak ogrodzenia, łańcuchy, rowery, znaki itp.
- Małe lub krótkie przeszkody.
- Krawężniki, krawężniki parkingowe, różnice poziomów i inne przeszkody przymocowane do chodnika.
- Przeszkody znajdują się bezpośrednio przed zderzakiem.
- Przeszkody takie jak ściany, które nie są prostopadłe do podłoża.
- Poruszające się obiekty lub przeszkody, które nagle przecinają drogę.
- Nachylony słupek lub ściana wystająca w wysokim miejscu.
- Przeszkody o nietypowych kształtach, w tym inne pojazdy.
- Drugi pojazd jest wąski.
- Prześwit jest wysoki, ponieważ drugi pojazd jest bardzo niski.
- Przeszkody z boku pojazdu.
- Przeszkody, w tym inne pojazdy, znajdujące się zbyt blisko lub zbyt daleko od pojazdu.

Przed rozpoczęciem ładowania

Przed rozpoczęciem ładowania pojazdu należy sprawdzić następujące elementy.

Lista kontrolna bezpieczeństwa

- Upewnić się, że przewód ładowania jest podłączony bezpośrednio do gniazda sieciowego przeznaczonego do ładowania pojazdu.
 - ▶ Nie używać przedłużaczy, przejściówek ani rozgałęźników pomiędzy przewodem ładowania a gniazdem elektrycznym.
- Przed użyciem upewnić się, że przewód ładowania jest całkowicie rozwinięty.
- Sprawdzić, czy skrzynka sterownicza, złącze ładowania i przewód ładowania nie są uszkodzone, w tym nie mają pęknięć ani przetarć.
 - ▶ W przypadku stwierdzenia uszkodzenia urządzeń urządzeń należy skontaktować się z ASO.
- Sprawdzić, czy złącze i gniazdo ładowania są czyste.
 - ▶ W przypadku stwierdzenia jakichkolwiek zanieczyszczeń lub ciał obcych w złączu lub gnieździe należy skontaktować się z ASO.
- Upewnić się, że przewód ładowania jest suchy.
 - ▶ Upewnić się, że w bezpośrednim otoczeniu nie ma wody oraz że ręce użytkownika są suche.

Uwaga: gniazdo musi być w dobrym stanie. Zużyte lub uszkodzone gniazdo nie będzie zapewniało dobrego kontaktu z wtykiem. Upewnić się, że wtyk jest całkowicie włożony i nie wystaje z gniazda po instalacji. Luźne połączenie spowoduje nadmierny wzrost temperatury wewnątrz wtyku i jego uszkodzenie.

Naładować akumulator wysokonapięciowy za pomocą ładowarki AC lub CCS2 DC

Istnieją dwa sposoby ładowania akumulatora wysokonapięciowego: za pomocą zainstalowanej w profesjonalny sposób ładowarki sieciowej 230 V AC lub ładowarki CCS2 DC.

Ładowanie za pomocą	Sugerowany czas ładowania
CCS2 DC	30 minut (80% naładowania)*1
AC 230 V (32 A)	5–10,5 godz. (pełne naładowanie)*1

*1: Czas ładowania zależy od warunków takich jak poziom naładowania akumulatora i temperatura otoczenia. Sugerowany czas pełnego ładowania podany w tej tabeli wskazuje liczbę godzin wymaganych do pełnego naładowania akumulatora wysokonapięciowego po zaświeceniu się lampki niskiego poziomu naładowania przy temperaturze otoczenia 25°C.

Ładowanie

Po włączeniu układu podgrzewania akumulatora ładowanie akumulatora może trwać dłużej.

Po odłączeniu akumulatora 12 V ładowanie pojazdu nie jest możliwe. Po ponownym podłączeniu akumulatora 12 V należy włączyć i wyłączyć układ zasilania.

Sprawdź, czy możliwe jest ładowanie.

➤ **Włączanie zasilania** str. 379

⚠ OSTRZEŻENIE

Ładowanie akumulatora wysokonapięciowego w następujących warunkach jest potencjalnym źródłem porażenia prądem i pożaru, które mogą spowodować poważne obrażenia lub śmierć:

- Ładowanie akumulatora podczas burzy z piorunami.
- Korzystanie z przewodu ładującego w pobliżu wody lub praca z mokrymi rękoma.
- Korzystanie z ładowarki z uszkodzoną lub pękniętą obudową lub postrzępionym albo uszkodzonym kablem.

Nigdy nie ładować pojazdu w żadnej z powyższych sytuacji.

⌘ Ładowanie

Przed użyciem przewodu ładującego należy sprawdzić, czy nie jest on uszkodzony, np. zadrapany, popękany lub rozdarty. W przypadku stwierdzenia jakichkolwiek uszkodzeń nie używać przewodu do ładowania; w takim przypadku należy oddać go do ASO w celu sprawdzenia.

W przypadku wystąpienia przerwy w zasilaniu podczas ładowania pojazdu, po przywróceniu zasilania ładowanie zostanie automatycznie wznowione.

Aby uniknąć uszkodzenia ładowarki, należy zachować następujące środki ostrożności:

- Nie uderzać w elementy złącza ładowania twardym przedmiotem ani nie upuszczać ich na ziemię.
- Nie ciągnąć, skręcać, zaplątywać ani nie stawać na przewodzie zasilającym.
- Nie używać ani nie przechowywać w pobliżu źródeł ciepła.
- Nie narażać na działanie płynów, nie używać do czyszczenia silnych środków chemicznych.

Podczas ładowania można korzystać z układu kontroli temperatury i wentylacji lub systemu audio w pojeździe. Jeśli podczas ładowania układ zasilania zostanie włączony, można korzystać z funkcji zasilania, takich jak układ kontroli temperatury i wentylacji, gniazdo zasilania AC, system audio czy ogrzewanie fotela.

➤ **Przepływ mocy** str. 313

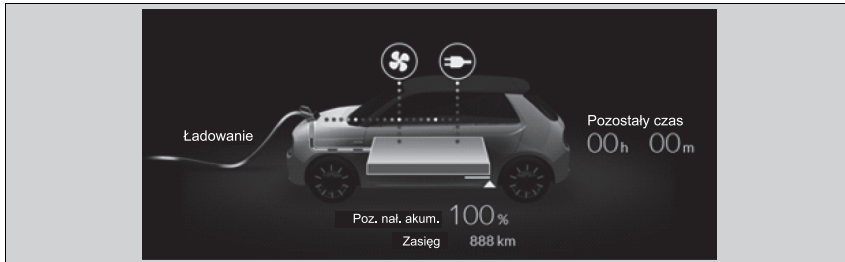

W przypadku korzystania z układu kontroli temperatury i wentylacji lub z gniazda wewnętrznego wyświetlany jest symbol  lub . Korzystanie z nich może spowodować wolniejsze ładowanie akumulatora pojazdu.

Ładowanie

⚠ OSTRZEŻENIE

Używanie uszkodzonej lub zmodyfikowanej ładowarki może spowodować porażenie prądem elektrycznym i pożar, a w konsekwencji poważne obrażenia lub śmierć.

Nie wolno rozmontowywać ani modyfikować ładowarki. W przypadku uszkodzenia ładowarki należy zaprzestać jej używania i skontaktować się z ASO.

UWAGA

Nie ładować pojazdu z założonym pokrowcem. Może to spowodować wadliwe działanie i uszkodzenie pojazdu lub podzespołów układu ładowania.

Przed użyciem należy sprawdzić wtyczkę przewodu ładowania i złącze ładowania, a także gniazdo zasilania w pojeździe. Jeśli wtyczka lub złącze są zabrudzone lub w inny sposób zanieczyszczone, przed użyciem należy je dokładnie oczyścić suchą, czystą szmatką. Nie należy wycierać metalowej części wlotu i złącza ładowania. Jeśli nie można oczyścić wtyczki lub złącza, jeśli wlot jest zanieczyszczony lub jest skorodowany, należy oddać kabel ładowania i pojazd do ASO w celu sprawdzenia i ewentualnej naprawy.

■ Ładowanie (AC)



- 1 Przcisk zwalniania klapki gniazda ładowania
- 2 Przcisk otwierania klapki

1. Zatrzymać pojazd na stacji dla pojazdów elektrycznych. Zaparkować tak, aby klapka gniazda ładowania znajdowała się najbliżej wtyku ładowania, tuż przed pokrywą silnika.
2. Ustawić dźwignię zmiany biegów w położeniu **P**.
3. Wyłączyć układ zasilania.
4. Nacisnąć i przytrzymać przycisk zwalnający klapkę gniazda ładowania lub przycisk otwierania klapki.

▶ Klapka otworzy się.

▶ **Kluczyk** str. 172

▶ Lampka ładowania (biała) wewnątrz klapki gniazda ładowania zaświeci na około 100 s.

▣ Ładowanie (AC)

Ładowarka o następującym identyfikatorze jest zgodne z funkcją ładowania AC.

▶ **Roźmieszczenie etykiet** str. 103

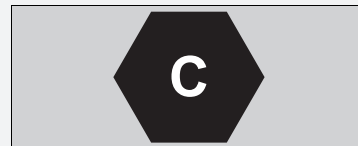

Prędkość ładowania spada pod koniec procesu ładowania akumulatora.

Klapkę gniazda ładowania można również otworzyć za pomocą ekranu Audio/Informacje.

▶ **Menu EV** str. 317

Akumulator wysokonapięciowy może nie zostać naładowany, nawet jeśli złącze ładowania jest prawidłowo podłączone do gniazda pojazdu, gdy jest ustawiony zegar ładowania, ale nie został jeszcze uruchomiony.

Należy przestrzegać instrukcji i środków bezpieczeństwa dostarczonych wraz z ładowarką AC.

W przypadku odłączenia złącza ładowania od gniazda ładowanie zostanie automatycznie anulowane.

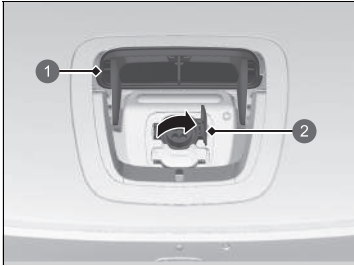

- 1 Klapka gniazda ładowania
- 2 Osłona gniazda

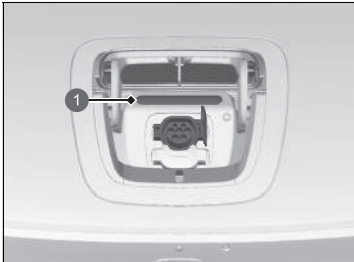

- 1 Lampka ładowania (niebieska)

5. Otworzyć klapkę gniazda ładowania.

6. Zdjąć osłonę gniazda.

7. Do podłączenia przewodu do pojazdu.

- ▶ Miga lampka ładowania na klapce gniazda ładowania (niebieska).

▶▶ Ładowanie (AC)

Obsługa przycisku otwierania klapki

Gdy pojazd jest zablokowany

Nacisnąć przycisk otwierania klapki za pomocą pilota systemu dostępu bezkluczykowego.

Gdy pojazd jest odblokowany

Nacisnąć przycisk otwierania klapki.

Aby uniknąć uszkodzenia ładowarki, należy zachować następujące środki ostrożności:

- Nie uderzać w elementy złącza ładowania twardym przedmiotem ani nie upuszczać ich na ziemię.
- Nie ciągnąć, skręcać, zaplątywać ani nie stawać na przewodzie zasilającym.
- Nie używać ani nie przechowywać w pobliżu źródeł ciepła.
- Nie narażać na działanie płynów, nie używać do czyszczenia silnych środków chemicznych.

Jeśli nie można odłączyć złącza ładowania, nie należy go podłączać na siłę, lecz postępować zgodnie z procedurami opisanymi na następnej stronie.

▶ Gdy nie można odłączyć złącza ładowania

str. 669

Sterowanie zwalnianiem złącza ładowania

Gdy pojazd jest zablokowany

Nacisnąć przycisk zwalniania za pomocą pilota systemu dostępu bezkluczykowego.

Gdy pojazd jest odblokowany

Nacisnąć przycisk zwalniania.

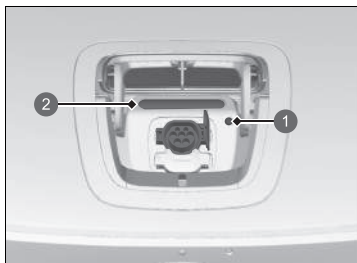

- 1 Przycisk zwalniania
- 2 Lampka ładowania (niebieska)

■ Po zakończeniu ładowania

Nacisnąć przycisk zwalniania, aby wysunąć złącze ładowania z gniazda.

- ▶ Przed zamknięciem klapki należy założyć osłonę z powrotem na gniazdo.

Lampka ładowania na klapce gniazda ładowania zmieni kolor na niebieski.

☒ Ładowanie (AC)

Jeśli drzwi są zablokowane, złącza ładowania nie można odłączyć bez użycia pilota systemu dostępu bezkluczykowego.

Aby go wyłączyć, należy odblokować drzwi.

Jeśli nie zostanie odłączone w ciągu 30 sekund od odblokowania drzwi, złącze ładowania zostanie automatycznie zablokowane ponownie.

Korzystanie z regulatora czasowego

Regulator czasu ładowania akumulatora wysokonapięciowego można ustawić za pomocą ekranu Audio/Informacje.

Ładowanie pojazdu rozpoczyna się o określonej godzinie po podłączeniu złącza ładowania do pojazdu.

📄 **Ustawienie harmonogramu czasu oczekiwania na naładowanie** str. 318

Ekran Audio/Informacje

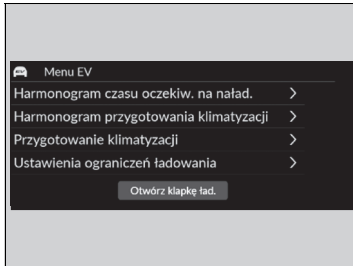

- Wybrać ikonę **Menu EV**, a następnie **Harmonogram czasu oczekiw. na naład.**
 - ▶ Opcji **Harmonogram czasu oczekiw. na naład.** nie można ustawić, gdy po ponownym podłączeniu akumulatora 12 V urządzenie GPS nie jest dostępne. Przejdź do odpowiedniego środowiska komunikacyjnego i ponownie ustawić harmonogram.

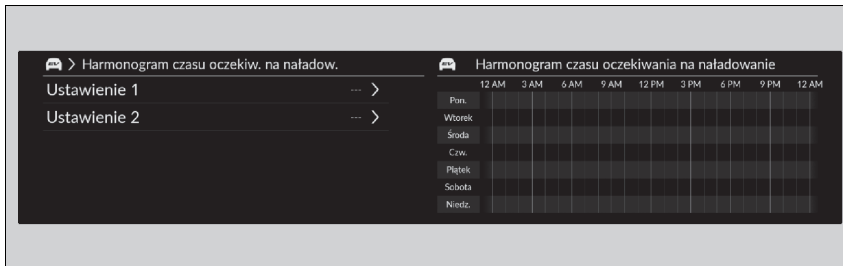

- Wybrać **Ustawienie 1** lub **Ustawienie 2**.

▶▶ Korzystanie z regulatora czasowego

Po włączeniu układu podgrzewania akumulatora, ładowanie akumulatora może być niewystarczające.

▶▶ Ekran Audio/Informacje

Godz. roz./zak.: akumulator będzie ładowany z wyjątkiem czasu, w którym zgodnie z preferencjami użytkownika ładowanie nie ma być uruchamiane.

Data rozpocz.: akumulator będzie ładowany z wyjątkiem czasu, w którym zgodnie z preferencjami użytkownika ładowanie nie ma być uruchamiane.

Miejsce: wybrać **Str. gł.** (Dom) lub **Dowolne**.

▶ Opcję **Str. gł.** (Dom) można wybrać, gdy pojazd jest ładowany w pobliżu domu. W takim przypadku należy naładować pojazd, używając pilota z kluczykiem.

▶ Opcję **Dowolne** zostanie wybrana, gdy lokalizacja domowa nie jest zarejestrowana.

WŁ./WYŁ.: wybrać **Wł.** lub **Wył.**

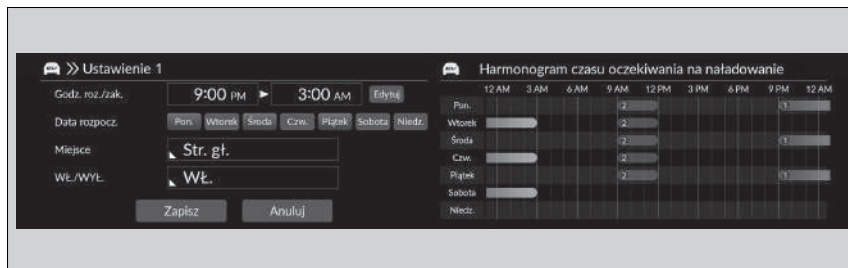

3. Wybrać żądany element.

4. Wybrać **Zapisz**.

Ładowanie (DC)

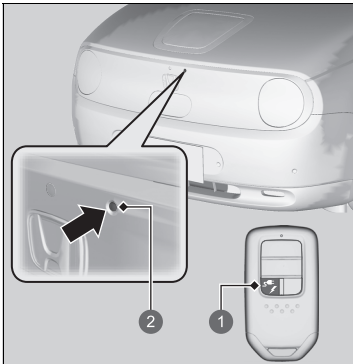

- 1 Przycisk zwalniania klapki gniazda ładowania
- 2 Przycisk otwierania klapki

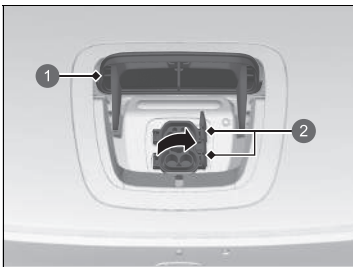

- 1 Klapka gniazda ładowania
- 2 Osłona gniazda

1. Zatrzymać pojazd na stacji dla pojazdów elektrycznych. Zaparkować tak, aby klapka gniazda ładowania znajdowała się najbliżej wtyku ładowania, tuż przed pokrywą silnika.
2. Ustawić dźwignię zmiany biegów w położeniu **P**.
3. Wyłączyć układ zasilania.
4. Nacisnąć i przytrzymać przycisk zwalnający klapkę gniazda ładowania lub przycisk otwierania klapki.
 - ▶ Klapka otworzy się.
 - ▶ **Kluczyk** str. 172
 - ▶ Lampka ładowania (biała) wewnątrz klapki gniazda ładowania zaświeci na około 100 s.

5. Otworzyć klapkę gniazda ładowania.
6. Zdjąć osłonę gniazda.

Ładowanie (DC)

Ładowarka o następującym identyfikatorze jest zgodna z funkcją ładowania DC.

▶ **Rozmieszczenie etykiet** str. 103



Nie należy używać kabli ładujących dłuższych niż 30 m.

Prędkość ładowania spada pod koniec procesu ładowania akumulatora.

Klapkę gniazda ładowania można również otworzyć za pomocą ekranu Audio/Informacje.

▶ **Menu EV** str. 317

Należy przestrzegać instrukcji i środków bezpieczeństwa dostarczonych wraz z ładowarką CCS2 DC.

Obsługa przycisku otwierania klapki

Gdy pojazd jest zablokowany

Nacisnąć przycisk otwierania klapki za pomocą pilota systemu dostępu bezkluczykowego.

Gdy pojazd jest odblokowany

Nacisnąć przycisk otwierania klapki.

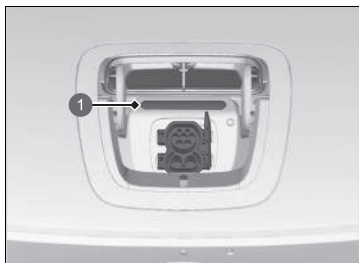

1 Lampka ładowania (niebieska)

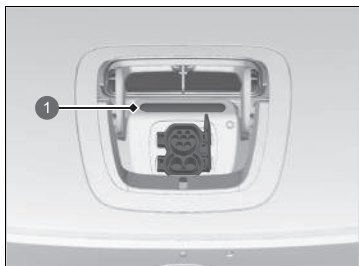

1 Lampka ładowania (niebieska)

7. Do podłączenia przewodu do pojazdu.
 - ▶ Miga lampka ładowania na klapce gniazda ładowania (niebieska).
 - ▶ Podłączając przewód do ładowania do pojazdu, należy włożyć wtyczkę tak, aby zetknęła się z tyłem i nie mogła się przechylić.

■ Po zakończeniu ładowania

Odłączyć złącze ładowania od wejścia.

Jeśli złącze ładowania jest wyposażone w przycisk zwalniający, należy go nacisnąć, aby odłączyć złącze ładowania od wejścia.

- ▶ Przed zamknięciem klapki należy założyć osłonę z powrotem na gniazdo.

Lampka ładowania na klapce gniazda ładowania zmieni kolor na niebieski.

⌘ Ładowanie (DC)

Aby przerwać ładowanie, należy postępować zgodnie z instrukcjami korzystania z ładowarki.

Po przerwaniu ładowania można odłączyć złącze ładowania.

Jeśli nie można odłączyć złącza ładowania, nie należy go podłączać na siłę, lecz postępować zgodnie z procedurami opisanymi na następnej stronie.

❗ **Gdy nie można odłączyć złącza ładowania**
str. 669

■ Lampka ładowania po stronie pojazdu



1 Lampka ładowania

Pokazuje stan ładowania akumulatora wysokonapięciowego.

Jeśli miga przez chwilę, a następnie świeci po podłączeniu złącza ładowania, oznacza to, że akumulator jest ładowany.

Stan lampki ładowania	Objaśnienie
Miga powoli (biały)	<ul style="list-style-type: none"> Ładowarka jest gotowa do ładowania akumulatora. Zaplanowane jest rozpoczęcie ładowania przy użyciu regulatora czasowego. <ul style="list-style-type: none"> ► Lampka ładowania gaśnie po około pięciu sekundach.
Porusza się (niebieski)	<ul style="list-style-type: none"> Trwa ładowanie akumulatora. Układ kontroli temperatury i wentylacji został włączony za pomocą pilota i jest podłączony przewód ładowania.
Świeci (niebieski)	<ul style="list-style-type: none"> Ładowanie zostało zakończone.
Miga raz, po czym świeci przez kilka sekund (niebieski)	<ul style="list-style-type: none"> Akumulator został w pełni naładowany, a układ ogrzewania akumulatora został włączony.
Miga szybko (czerwony)	<ul style="list-style-type: none"> Problem z układem ładowania. <ul style="list-style-type: none"> ► Ładowanie się nie rozpoczyna.
Świeci (czerwony)	<ul style="list-style-type: none"> Złącze ładowania nie zostało prawidłowo podłączone. <ul style="list-style-type: none"> ► Podłączając przewód do ładowania do pojazdu, należy włożyć wtyczkę tak, aby zetknęła się z tyłem i nie mogła się przechylić.
Świeci (biały)	<ul style="list-style-type: none"> Gdy otwarta jest klapka gniazda ładowania. Po naciśnięciu przycisku zatrzymania ładowarki. Po zatrzymaniu przez regulator czasowy ładowarki.

Akumulator wysokonapięciowy

Akumulator wysokonapięciowy stopniowo rozładowuje się, nawet jeśli pojazd nie jest używany. W związku z tym, jeśli pojazd jest zaparkowany przez dłuższy czas, poziom naładowania akumulatora może stać się niski. Utrzymywanie niskiego poziomu naładowania akumulatora może skrócić jego żywotność, co negatywnie wpływa na zasięg pojazdu. Gdy pojazd nie jest używany, akumulator należy ładować co najmniej raz na trzy miesiące.

Na żywotność akumulatora wysokonapięciowego może mieć również wpływ temperatura otoczenia. W szczególności gdy na zewnątrz jest zimno, zasięg pojazdu może zostać zmniejszony, a akumulator może wymagać dłuższego czasu ładowania. Ponadto parkowanie w bardzo wysokich lub niskich temperaturach może przyspieszyć rozładowywanie akumulatora.

W celu wydłużenia okresu eksploatacji akumulatora zaleca się pełne naładowanie akumulatora przed rozpoczęciem jazdy.

■ Układ podgrzewania akumulatora

Zapobiega spadkowi temperatury akumulatora w przypadku obniżenia się temperatury zewnętrznej, zapewniając tym samym sprawność rozruchu i pracy.

W przypadku niskiej temperatury otoczenia układ podgrzewania akumulatora wykorzystuje zasilanie urządzeń ładujących w celu utrzymania temperatury akumulatora do czasu następnej jazdy.

ⓘ Akumulator wysokonapięciowy

Akumulator wysokonapięciowy z czasem wyczerpuje się, a w niektórych warunkach szybciej się rozładowuje. Skrócenie czasu eksploatacji akumulatora powoduje zmianę zasięgu pojazdu.

ⓘ Układ podgrzewania akumulatora

Jeśli temperatura akumulatora wysokonapięciowego spadnie do -30°C lub poniżej, układ zasilania nie uruchomi się. Poczekać, aż akumulator wysokiego napięcia rozgrzeje się, lub przenieść pojazd w cieplejsze miejsce. Należy pamiętać, że użycie systemu ogrzewania akumulatora nie pomoże w tym przypadku.

Ustawienie maksymalnego ładowania

Za pomocą ekranu Audio/Informacje można zmienić maksymalny limit ładowania akumulatora wysokonapięciowego podczas korzystania z urządzeń do ładowania AC.

➔ **Ustawienia ograniczeń ładowania** str. 321

Jeśli stacja ładowania znajduje się na wzgórzu, nie ma potrzeby pełnego ładowania pojazdu na stacji. Dzieje się tak dlatego, że dodatkowa energia elektryczna może zostać zmagazynowana w akumulatorze wysokonapięciowym, ponieważ silnik podczas jazdy w dół zbocza działa na generator elektryczny.

Ustawienia na ekranie Audio/Informacje

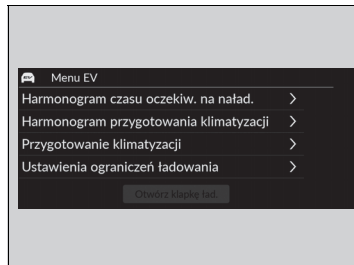

1. Wybrać **Menu EV**.
2. Wybrać **Ustawienia ograniczeń ładowania**.

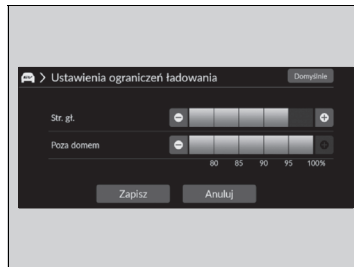

3. Wybrać **Str. gł.** lub **Poza domem**.
 - ▶ Ustawienie maksymalnego poziomu naładowania można ustawić w zależności od lokalizacji pojazdu podczas ładowania.
- Str. gł.:** lokalizacja ustawiona jako domowa
- Poza domem:** dowolna inna lokalizacja
4. Wybrać preferowaną kwotę opłaty.
5. Wybrać **Zapisz**.

Ustawienia na ekranie Audio/Informacje

Maksymalny limit ładowania dotyczy tylko ładowania z sieci elektrycznej AC.

Aby doładować akumulator do poziomu ustawionego dla opcji **Str. gł.** (Dom), należy zarejestrować lokalizację domową za pomocą systemu nawigacji.

Zwiększanie oszczędności energii

Zwiększenie oszczędności energii zależy od kilku czynników, takich jak waga ładunku, styl jazdy oraz stan pojazdu.

W zależności od tych oraz innych czynników nie można osiągnąć poziomu nominalnego zużycia energii dla tego pojazdu.

■ Obsługa serwisowa a zmniejszenie zużycia energii

Można zmniejszyć zużycie energii poprzez odpowiednią obsługę serwisową pojazdu. Obsługę serwisową pojazdu należy zawsze wykonywać zgodnie z komunikatami wyświetlanymi w interfejsie informacji kierowcy.

- Utrzymywać określone ciśnienie w oponach.
- Nie obciążać nadmiernie pojazdu ładunkiem.
- Utrzymywać pojazd w czystości. Nagromadzone na spodzie samochodu śnieg i błoto zwiększają ciężar i opór powietrza.

Obsługa serwisowa

W rozdziale tym omówiono podstawową obsługę serwisową pojazdu.



Przed przystąpieniem do obsługi serwisowej	
Sprawdzenie i obsługa serwisowa	572
Obsługa serwisowa — bezpieczeństwo	573
Części i płyny używane podczas przebiegu	574
Informacje o obsłudze serwisowej	575
System przypominania o przeglądzie*	576
Harmonogram przeglądów*	581
Obsługa serwisowa pod pokrywą silnika	
Obsługa serwisowa pod pokrywą silnika	585
Otwieranie pokrywy silnika	586
Układ chłodzenia	588
Olej przekładniowy	590

Płyn hamulcowy	591
Uzupełnianie płynu do spryskiwaczy szyb	593
Wymiana żarówek oświetlenia	594
Sprawdzanie i wymiana piór wycieraczek	598
Sprawdzanie i wymiana opon	
Sprawdzanie opon	603
Wskaźniki zużycia	604
Okres użytkowania opony	604
Wymiana opony i koła	605
Zamiana opon miejscami	606
Akcesoria przeznaczone do jazdy po śniegu	607

Akumulator 12 V	608
Obsługa pilota zdalnego sterowania	
Wymiana baterii	614
Konserwacja układu kontroli temperatury i wentylacji	616
Czyszczenie	
Pielęgnacja wnętrza pojazdu	620
Pielęgnacja nadwozia	623
Akcesoria i modyfikacje	626

* Dostępne w niektórych wersjach

Sprawdzenie i obsługa serwisowa

W celu utrzymania pojazdu w dobrym stanie oraz dla własnego bezpieczeństwa należy wykonywać wszystkie wymienione działania w ramach obsługi serwisowej. W przypadku wykrycia nieprawidłowości (niepokojące dźwięki i zapachy, zbyt niski poziom płynu hamulcowego, ślady oleju na podłożu itd.) należy przekazać pojazd do sprawdzenia w ASO. Szczegółowe informacje na temat przeglądów i czynności serwisowych znajdują się w informacjach serwisowych pojazdu lub harmonogramie przeglądów zamieszczonym w tej instrukcji obsługi.

➤ **Harmonogram przeglądów*** str. 581

Rodzaje obsługi serwisowej

■ Codzienne kontrole

Kontrole należy wykonywać przed dalszymi wyjazdami, a także podczas mycia i ładowania pojazdu.

■ Okresowe kontrole

- Należy co miesiąc sprawdzać poziom płynu hamulcowego.
➤ **Płyn hamulcowy** str. 591
- Należy co miesiąc sprawdzać ciśnienie w oponach. Należy też sprawdzać zużycie bieżnika i ewentualną obecność ciał obcych.
➤ **Sprawdzanie i wymiana opon** str. 603
- Należy co miesiąc sprawdzać światła zewnętrzne.
➤ **Wymiana żarówek oświetlenia** str. 594
- Należy przynajmniej co pół roku sprawdzać stan piór wycieraczek.
➤ **Sprawdzanie i wymiana piór wycieraczek** str. 598

➤ Sprawdzenie i obsługa serwisowa

Obecnie wszystkie czynności obsługi serwisowej są wykonywane wyłącznie przez ASO.

Obsługa serwisowa — bezpieczeństwo

Poniżej wymieniono najważniejsze środki bezpieczeństwa. Należy pamiętać, że nie możemy ostrzegać o wszystkich możliwych zagrożeniach mogących wystąpić podczas obsługi serwisowej. Tylko użytkownik może określić, czy powinien wykonać daną czynność.

Bezpieczeństwo podczas obsługi serwisowej

- Aby zmniejszyć ryzyko pożaru lub wybuchu, nie należy zbliżać zapalonych papierosów, źródeł iskier ani płomieni w pobliżu akumulatora 12 V oraz żadnych elementów układu wysokiego napięcia.
- Nigdy nie pozostawiać ścierek, ręczników ani innych łatwopalnych przedmiotów pod pokrywą silnika.
 - ▶ Ciepło z pobliskich części mogłoby je zapalić, powodując pożar.
- Do czyszczenia części należy używać powszechnie dostępnych środków odtłuszczających lub środków do czyszczenia części, ale nie benzyny.
- Przy wykonywaniu czynności związanych z akumulatorem 12 V lub sprężonym powietrzem należy nosić okulary ochronne i strój ochronny.

Obsługa serwisowa — bezpieczeństwo

OSTRZEŻENIE

Nieprawidłowa obsługa serwisowa pojazdu lub zaniechanie przed jazdą usunięcia wykrytej usterki może spowodować wypadek ze skutkiem w postaci poważnych obrażeń ciała lub śmierci.

Należy zawsze przestrzegać zaleceń i harmonogramów dotyczących przeglądów i czynności serwisowych podanych w instrukcji obsługi / informacjach serwisowych pojazdu.

OSTRZEŻENIE

Nieprzestrzeżenie instrukcji obsługi serwisowej oraz niestosowanie odpowiednich środków bezpieczeństwa może spowodować odniesienie poważnych obrażeń ciała lub śmierć.

Zawsze należy przestrzegać procedur zawartych w niniejszej instrukcji obsługi oraz stosować zalecane w niej środki bezpieczeństwa.

■ Bezpieczeństwo pojazdu

- Pojazd musi być zaparkowany.
 - ▶ Należy się upewnić, że pojazd jest zaparkowany na poziomym podłożu, hamulec postojowy jest uruchomiony, a układ zasilania wyłączony.
- Należy uważać, aby nie poparzyć się w zetknięciu z rozgrzanymi częściami.
 - ▶ Przed dotknięciem dowolnej części pojazdu należy poczekać na całkowite ostygnięcie układu zasilania.
- Należy uważać, aby nie doznać uszkodzeń ciała w zetknięciu z częściami ruchomymi.
 - ▶ Nie należy włączać zasilania, o ile nie zostanie to zalecone.
Nie zbliżać rąk ani kończyn do ruchomych części.
- Nie dotykać akumulatora wysokiego napięcia ani przewodów elektrycznych (pomarańczowych).

Części i płyny używane podczas przeglądu

Do obsługi serwisowej i naprawy pojazdu zaleca się użycie oryginalnych części i płynów Hondy. Oryginalne części Hondy są wytwarzane zgodnie z tymi samymi wysokimi standardami jakości, jakie są stosowane przy produkcji pojazdów Hondy.

Informacje o obsłudze serwisowej

Jeśli w pojeździe jest dostępny system przypominania o przeglądzie, w interfejsie informacji kierowcy będą się pojawiać powiadomienia o zbliżającym się terminie przeglądu. Objasnienia pojawiających się na wyświetlaczu kodów czynności serwisowych objętych przeglądem znajdują się w informacjach serwisowych pojazdu.

📄 **System przypominania o przeglądzie*** str. 576

Jeśli system przypominania o przeglądzie nie jest dostępny, należy przestrzegać harmonogramu przeglądów znajdującego się w książce gwarancyjnej*.

Jeśli pojazd nie ma książki serwisowej*, należy postępować zgodnie z harmonogramem przeglądów zamieszczonym w tej instrukcji obsługi.

📄 **Harmonogram przeglądów*** str. 581

» Informacje o obsłudze serwisowej

» Wersje z układem przypominania o przeglądzie

Jeśli pojazd ma opuścić kraj, w którym stosowany jest system przypominania o przeglądzie, należy skonsultować się z ASO w sprawie sposobu rejestrowania dokonywanych przeglądów oraz ustalania terminów przeglądów zgodnie z warunkami kraju eksploatacji.



Dostarcza informacji na temat czynności serwisowych objętych przeglądem. Czynności serwisowe są przedstawiane w formie kodu i ikony. System informuje, kiedy należy zaprowadzić pojazd do ASO na podstawie pozostałej liczby dni.

W przypadku terminu następnego przeglądu, który się zbliża, nadszedł lub został przekroczony, na interfejsie informacji kierowcy pojawia się ikona ostrzegawcza przy każdym ustawieniu zasilania w trybie WŁĄCZONE.

System przypominania o przeglądzie*

Można wybrać opcję, aby wraz z ikoną wyświetlaną w interfejsie informacji kierowcy pojawiał się również komunikat ostrzegawczy.

■ Wyświetlanie informacji systemu przypominania o przeglądzie

1. Ustawić tryb zasilania **WŁĄCZONE**.
2. Nacisnąć przycisk  (Strona główna).
3. Obracać lewe pokrętko wyboru aż do wyświetlenia .
4. Nacisnąć lewe pokrętko wyboru, aby przejść do ekranu systemu przypominania o przeglądzie. Interfejs informacji kierowcy wyświetla informację o konieczności wykonania wkrótce pewnych czynności serwisowych.

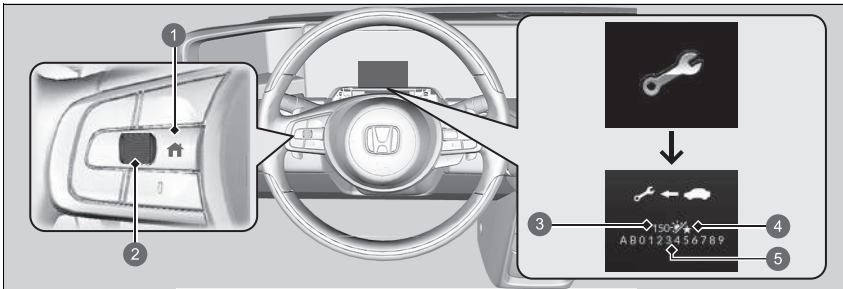

- 1 Przycisk  (Strona główna)
- 2 Lewe pokrętko wyboru
- 3 Liczba dni pozostałych do przeglądu
- 4 Ikona dni
- 5 Kody pozycji przeglądu





Lampka komunikatu systemowego (ⓘ) świeci razem z przypomnieniem o przeglądzie.

▶▶ Wyświetlanie informacji systemu przypominania o przeglądzie

W zależności od warunków pracy silnika system oblicza liczbę dni pozostałych do przeprowadzenia następnego przeglądu.

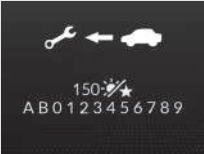
Jeśli system obliczy, że termin następnego przeglądu przypadnie wcześniej niż wskazany dystans, wyświetlacz informacji przypominania o przeglądzie zacznie pokazywać liczbę pozostałych dni.

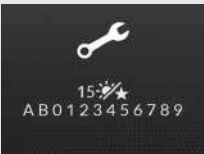
Ikony ostrzegawcze i informacja przypominająca o przeglądzie w interfejsie informacyjnym kierowcy

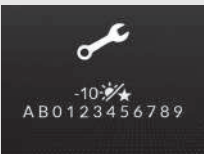
Ikona ostrzeżenia	Informacja systemu przypominania o przeglądzie	Objaśnienie	Informacje
<p>Termin przeglądu bliski</p> 		<p>Wymagane jest przeprowadzenie kilku lub więcej czynności serwisowych w terminie krótszym niż 30 dni. Pozostała liczba dni jest szacowana w oparciu o warunki eksploatacji.</p>	<p>Pozostałe dni będą odliczane wstecz co jeden dzień.</p>
<p>Termin przeglądu teraz</p> 		<p>Wymagane jest przeprowadzenie kilku lub więcej czynności serwisowych w terminie krótszym niż 10 dni. Pozostała liczba dni jest szacowana w oparciu o warunki eksploatacji.</p>	<p>Należy jak najszybciej przeprowadzić wyznaczony przegląd.</p>
<p>Termin przeglądu minął</p> 		<p>Nie wykonano przeglądu pomimo wskazania przez system 0 dni do terminu przeglądu.</p>	<p>Minął czas przeglądu wymaganego dla tego pojazdu. Należy niezwłocznie poddać go przeglądowi i wyzerować system przypominania o przeglądzie.</p>

■ Czynności serwisowe systemu przypominania o przeglądzie

Czynności serwisowe pojawiające się w interfejsie informacji kierowcy są wyświetlane w formie kodu i ikon.

Objaśnienia kodów i ikon dotyczących systemu przypominania o przeglądzie można znaleźć w informacjach serwisowych pojazdu.

■ Dostępność systemu przypominania o przeglądzie

System ten nie jest dostępny w niektórych krajach, nawet jeżeli przypomnienie o przeglądzie pojawi się w interfejsie informacji kierowcy podczas naciskania przycisku



 (Strona główna). Należy to sprawdzić w informacjach serwisowych pojazdu lub zapytać w ASO, czy można korzystać z systemu przypominania o przeglądzie.

☒ Dostępność systemu przypominania o przeglądzie

Jeśli pojazd ma opuścić kraj, w którym stosowany jest system przypominania o przeglądzie, należy skonsultować się z ASO w sprawie sposobu rejestracji dokonywanych przeglądów oraz ustalania terminów przeglądów zgodnie z warunkami kraju eksploatacji.

■ Przywracanie stanu początkowego wyświetlacza

Po wykonaniu przeglądu należy wyzerować system przypominania o przeglądzie.

1. Ustawić tryb zasilania WŁĄCZONE.
2. Nacisnąć przycisk  (Strona główna).
3. Obracać lewe pokrętko wyboru aż do wyświetlenia .
4. Nacisnąć lewe pokrętko wyboru, aby przejść do ekranu systemu przypominania o przeglądzie.
5. Nacisnąć i przytrzymać lewe pokrętko wyboru przez około 10 sekund.
6. Obrócić lewe pokrętko wyboru i wybrać **Zerowanie** (można również wybrać **Anuluj**, aby zakończyć proces).
7. Nacisnąć lewe pokrętko wyboru, aby zresetować wybrany element.
8. Powtórzyć czynności od kroku 5 dla wszystkich żądanych pozycji.

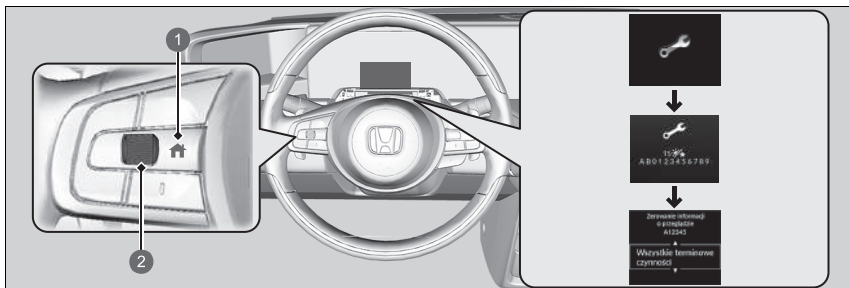

- 1 Przcisk  (Strona główna)
- 2 Lewe pokrętko wyboru

▶▶ Przywracanie stanu początkowego wyświetlacza

UWAGA

Brak wyzerowania informacji o przeglądzie po jego przeprowadzeniu sprawi, że system będzie pokazywał błędne terminy przeglądów, co może wywołać poważne problemy mechaniczne.

Wyświetlacz układu przypominania o przeglądzie można także wyzerować za pomocą ekranu Audio/Informacje.

 **Funkcje podlegające konfiguracji** str. 323

Wyzerowania informacji przypominania o przeglądzie dokona ASO po przeprowadzeniu wymaganego przeglądu. Jeśli przegląd nie jest przeprowadzany w ASO, należy samemu wyzerować wyświetlacz informacji o przeglądzie.

Informacje dotyczące przeglądów pojazdu można znaleźć w informacjach serwisowych pojazdu (jeśli są dostępne). Jeśli informacje serwisowe nie są dostępne, należy zapoznać się z poniższymi harmonogramami przeglądów.

Tabela przeglądów obejmuje przeglądy niezbędne do zagwarantowania prawidłowej eksploatacji samochodu. Z powodu różnic klimatycznych i regionalnych mogą być wymagane dodatkowe czynności serwisowe. Dalsze informacje można znaleźć w szczegółowych opisach zawartych w książce gwarancyjnej.

Obsługa serwisowa powinna być przeprowadzona przez odpowiednio przeszkolonych mechaników, wyposażonych w odpowiednie narzędzia. Dlatego zaleca się wykonywanie przeglądów w ASO, które spełniają te wymagania.

* Dostępne w niektórych wersjach

Wersje bez informacji serwisowych dotyczących pojazdu

Przebieg lub okres, w zależności, co nastąpi przedziej.	km × 1000	20	40	60	80	100	120	140	160	180	200
	miesiące	12	24	36	48	60	72	84	96	108	120
Wymiana oleju przekładniowego	Warunki normalne	Co 100 000 km									
	Warunki trudne	Co 50 000 km									
Wymiana filtra przeciwpyłkowego	
Sprawdzenie przednich i tylnych hamulców		Co 10 000 km lub co 1 rok									
Wymiana płynu hamulcowego		Co 3 lata									
Sprawdzenie daty ważności zestawu naprawczego		Co rok									
Wzrokowe sprawdzenie następujących elementów:											
Oslony gumowe półosi napędowych		Co 10 000 km lub co 1 rok									
Końcówki drążków kierowniczych, przekładnia kierownicza i osłony gumowe											
Elementy zawieszenia											
Sztywne i elastyczne przewody hamulcowe (łącznie z ABS/VSA)	
Poziom i stan wszystkich płynów	
Pod pokrywą akumulatora	

Wersje bez informacji serwisowych dotyczących pojazdu

W przypadku eksploatacji pojazdu w trudnych warunkach czynności podane w poniższej tabeli należy wykonywać zgodnie z tabelą dla trudnych warunków eksploatacji.

Pozycja	Stan
Olej przekładniowy	B i D

▶▶ Harmonogram przeglądów*

Warunki uznaje się jako trudne przy jeździe:

- B. W szczególnie wysokiej temperaturze przekraczającej 35°C.
- D. Z załadowanym bagażnikiem dachowym lub w górach.

* Dostępne w niektórych wersjach

Rejestr przeglądów (pojazdy bez oddzielnego rejestru serwisowego)

Poniższa tabela służy do odnotowania wszystkich wymaganych przeglądów przeprowadzanych przez ASO. Należy zachowywać wszystkie dokumenty dotyczące przeglądów i napraw samochodu.

	Km lub miesiące	Data	Podpis lub pieczęć
20 000 km (lub 12 miesięcy)			
40 000 km (lub 24 miesiące)			
60 000 km (lub 36 miesięcy)			
80 000 km (lub 48 miesięcy)			
100 000 km (lub 60 miesięcy)			
120 000 km (lub 72 miesiące)			
140 000 km (lub 84 miesiące)			
160 000 km (lub 96 miesięcy)			
180 000 km (lub 108 miesięcy)			
200 000 km (lub 120 miesięcy)			

Obsługa serwisowa pod pokrywą silnika

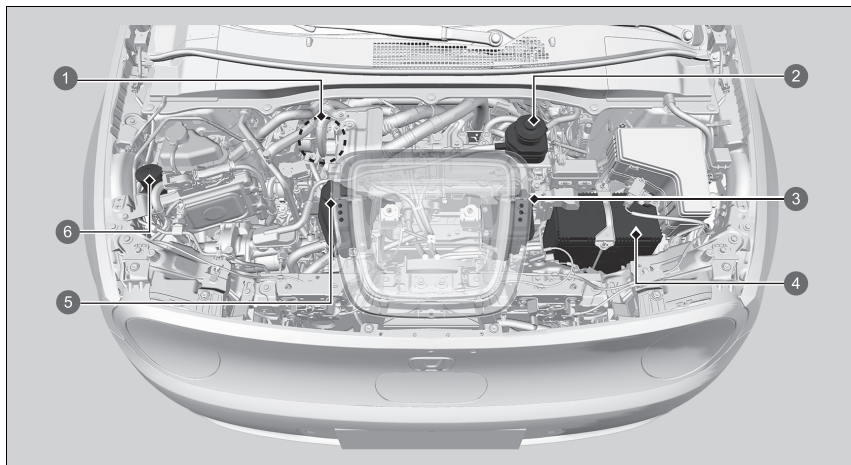

- 1 Płyn hamulcowy (czarny korek)
(wersja z kierownicą z prawej strony)
- 2 Płyn hamulcowy (czarny korek)
(wersja z kierownicą z lewej strony)
- 3 Zbiornik wyrównawczy płynu
chłodzącego PCU
- 4 Akumulator 12 V
- 5 Zbiornik wyrównawczy płynu
chłodzącego IPU
- 6 Płyn do spryskiwaczy (niebieski korek)

Otwieranie pokrywy silnika



- 1 Dźwignia otwierania pokrywy silnika
- 2 Pociągnąć

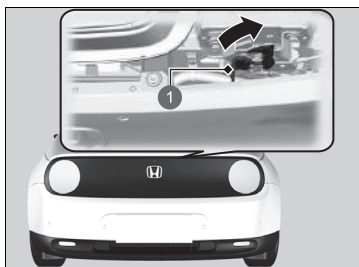

- 1 Dźwignia

1. Zaparkować pojazd na poziomym podłożu i zaciągnąć hamulec postojowy.
2. Pociągnąć dźwignię otwierania pokrywy silnika pod dolnym zewnętrznym narożnikiem deski rozdzielczej.
▶ Pokrywa silnika lekko odskoczy.

▶▶ Otwieranie pokrywy silnika

UWAGA

Nie należy otwierać pokrywy silnika, gdy ramiona wycieraczek są odciągnięte. Pokrywa silnika uderzyłaby wówczas w wycieraczki, co spowodowałoby uszkodzenie pokrywy silnika i/lub wycieraczek.

Przy zamykaniu pokrywy silnika należy sprawdzić, czy całkowicie się zatrzasnęła.

Jeśli dźwignia zamka pokrywy silnika porusza się opornie lub gdy można otworzyć pokrywę silnika bez unoszenia dźwigni, należy oczyścić i nasmarować mechanizm zamka.

Wentylatory chłodnicy i układ kontroli temperatury i wentylacji nie działają, gdy pokrywa silnika jest otwarta i układ kontroli temperatury i wentylacji zostanie włączony przy użyciu pilota zdalnego sterowania.

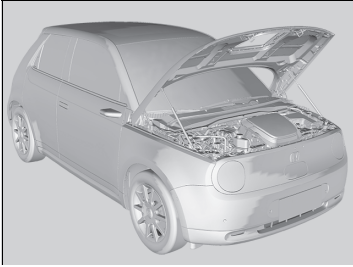

4. Podnieść pokrywę silnika.

- Podpórki hydrauliczne podniosą ją do końca i przytrzymają.

Przy zamykaniu ostrożnie opuścić pokrywę silnika, a następnie zatrzymać ją na wysokości około 30 cm i pozwolić, aby swobodnie opadła i się zamknęła.

☒ Otwieranie pokrywy silnika

Podczas zamykania pokrywy silnika należy sprawdzić, czy prawy i lewy zatrzask są prawidłowo zablokowane.

Nie zamykać pokrywy komory silnika, chwytając za krawędź otworu gniazda ładowania.

Układ chłodzenia

Zalecany płyn chłodzący: oryginalny płyn chłodzący Honda

Płyn chłodzący służy do obniżania temperatury akumulatora wysokonapięciowego, modułu sterującego zasilaniem i powiązanych elementów. Podczas sprawdzania poziomu płynu chłodzącego należy przestrzegać poniższych procedur. Jeśli poziom płynu chłodzącego spadnie poniżej oznaczenia **MIN**, należy zlecić sprawdzenie pojazdu w ASO.

■ Sprawdzanie poziomu płynu chłodzącego PCU

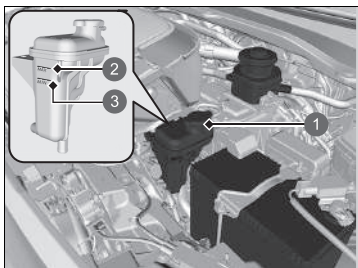

1. Sprawdzić poziom płynu w zbiorniku.
2. Jeśli poziom płynu chłodzącego spadnie poniżej oznaczenia **MIN**, należy zlecić jego uzupełnienie ASO Honda.
 - Tylko odpowiednio przeszkolony mechanik może uzupełnić płyn chłodzący i sprawdzić układ pod kątem przecieków.

- 1 Zbiornik wyrównawczy
- 2 **MAX**
- 3 **MIN**

■ Sprawdzanie poziomu płynu chłodzącego IPU

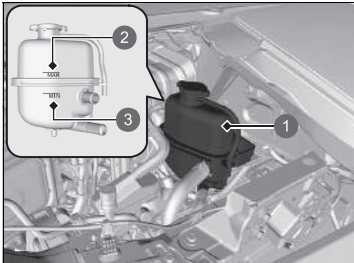

1. Sprawdzić poziom płynu w zbiorniku.
2. Jeśli poziom płynu chłodzącego spadnie poniżej oznaczenia **MIN**, należy zlecić jego uzupełnienie ASO Honda.
 - ▶ Tylko odpowiednio przeszkolony mechanik może uzupełnić płyn chłodzący i sprawdzić układ pod kątem przecieków.

- ① Zbiornik wyrównawczy
- ② MAX
- ③ MIN

■ Korek chłodnicy



- Nie otwierać, gdy płyn jest gorący.
- Gorący płyn chłodzący może powodować oparzenia.
- Przy ciśnieniu 49 kPa zaczyna się otwierać zawór bezpieczeństwa.

Olej przekładniowy

Zalecany płyn: Honda ATF DW-1

Zlecić ASO sprawdzenie poziomu oleju, w razie potrzeby wymienić olej.

Nie podejmować próby samodzielnej kontroli ani wymiany oleju przekładniowego.

»» Olej przekładniowy

UWAGA

Nie należy mieszać oleju Honda ATF DW-1 z innymi olejami przekładniowymi.

Stosowanie oleju przekładniowego innego niż Honda ATF DW-1 może niekorzystnie wpływać na działanie i trwałość skrzyni biegów pojazdu, a nawet doprowadzić do jej uszkodzenia.

Jakiegolwiek uszkodzenie spowodowane użyciem oleju przekładniowego, który nie jest odpowiednikiem oleju Honda ATF DW-1, nie jest objęte ograniczoną gwarancją na nowy pojazd marki Honda.

Płyn hamulcowy

Zalecany płyn: Płyn hamulcowy DOT 3 lub DOT 4

Sprawdzanie poziomu płynu hamulcowego

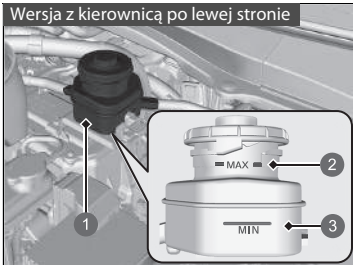

Poziom płynu powinien się znajdować między oznaczeniami **MIN** i **MAX** umieszczonymi z boku zbiornika.

- ❶ Zbiornik wyrównawczy
- ❷ **MAX**
- ❸ **MIN**

»» Płyn hamulcowy

UWAGA

Płyn hamulcowy z oznaczeniem DOT 5 nie może być stosowany w układzie hamulcowym pojazdu, ponieważ może go znacznie uszkodzić.

Zalecamy użycie oryginalnego produktu.

Jeśli poziom płynu hamulcowego sięga co najwyżej oznaczenia **MIN**, należy jak najszybciej zlecić ASO sprawdzenie szczelności lub zużycia klocków hamulcowych.

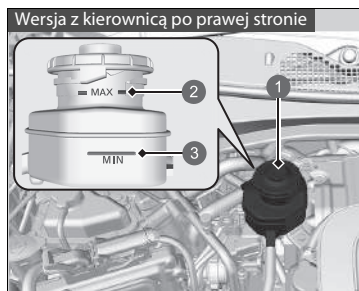

- ❶ Zbiornik wyrównawczy
- ❷ **MAX**
- ❸ **MIN**

Uzupełnianie płynu do spryskiwaczy szyb

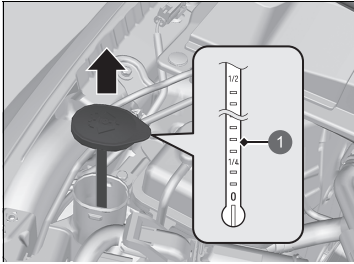

1 Wskaźnik poziomu

Należy sprawdzić ilość płynu do spryskiwaczy szyb za pomocą wskaźnika poziomu na korku wlewu.

Jeśli poziom jest niski, należy dolać płynu do spryskiwaczy do zbiornika.

Nalać ostrożnie płynu do spryskiwaczy. Nie przelać zbiornika.

Uzupełnianie płynu do spryskiwaczy szyb

UWAGA

Do zbiornika płynu do spryskiwaczy nie wolno wlewać płynu niezamarzającego do układów chłodzenia ani roztworu wodno-octowego.

Płyn przeciwdziałający zamarzaniu może uszkodzić lakier pojazdu. Roztwór wodno-octowy może uszkodzić pompę spryskiwaczy.

Należy stosować wyłącznie ogólnodostępny płyn do spryskiwaczy szyb.

Aby nie tworzyły się osady z kamienia, nie należy używać twardej wody.

Reflektory

Reflektory są światłami typu LED. Zlecić ASO sprawdzenie i wymianę światel.

Światła przeciwmgielne przednie

Przednie światła przeciwmgielne są typu LED. Zlecić ASO sprawdzenie i wymianę światel.

Światła pozycyjne / światła do jazdy dziennej

Światła pozycyjne / do jazdy dziennej są wyposażone w żarówki typu LED. Zlecić ASO sprawdzenie i wymianę światel.

Kierunkowskazy przednie

Przednie kierunkowskazy są światłami typu LED. Zlecić ASO sprawdzenie i wymianę światel.

Światła bocznych kierunkowskazów / oświetlenia awaryjnego

Kierunkowskazy są typu LED. Zlecić ASO sprawdzenie i wymianę światel.

Żarówki światel stop / tylnych światel i tylnych kierunkowskazów

Żarówki światel stop / tylnych światel i tylnych kierunkowskazów są typu LED. Zlecić ASO sprawdzenie i wymianę światel.

▶ Reflektory

Reflektory przednie są ustawiane fabrycznie i nie wymagają regulacji. Jednak w przypadku regularnego przewożenia ciężkich przedmiotów w bagażniku lub jazdy z przyczepą należy ponownie wyregulować ich ustawienie, korzystając z usług ASO lub wykwalifikowanego mechanika.

Oświetlenie tylnej tablicy rejestracyjnej

Oświetlenie tylnej tablicy rejestracyjnej jest światłem typu LED. Zlecić ASO sprawdzenie i wymianę świateł.

Dodatkowe światło stop

Dodatkowe światło stop jest typu LED. Zlecić ASO sprawdzenie i wymianę świateł.

Światła cofania i tylne światło przeciwmgielne

Światła cofania i tylne światła przeciwmgielne są typu LED. Zlecić ASO sprawdzenie i wymianę świateł.

Oświetlenie zewnętrznej klamki drzwi

Oświetlenie zewnętrznej klamki drzwi jest typu LED. Zlecić ASO sprawdzenie i wymianę świateł.

Lampka ładowania

Lampka ładowania jest typu LED. Zlecić ASO sprawdzenie i wymianę świateł.

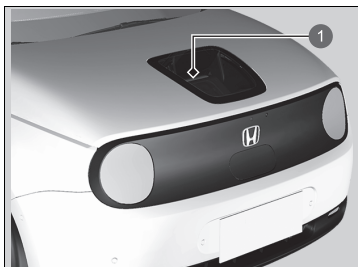

1 Lampka ładowania

Żarówki innych światel

■ Żarówki oświetlenia lusterek w osłonie przeciwsłonecznej

Podczas wymiany należy użyć podanych poniżej typów żarówek.

Oświetlenie lusterek w osłonie przeciwsłonecznej: 1,8 W

1. Podważyć krawędź osłony za pomocą płaskiego wkrętaka i zdjąć osłonę.
 - Owinąć płaski wkrętak szmatką, aby zapobiec zadrapaniom.

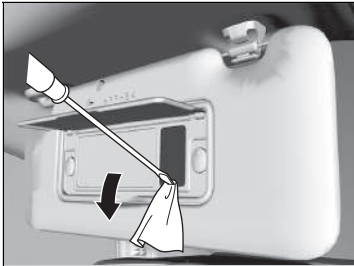

2. Wyciągnąć starą żarówkę i włożyć w jej miejsce nową.



- 1 Żarówka

Sprawdzanie piór wycieraczek

Zużyte gumowe pióro wycieraczki pozostawia na szybie smugi, a jego twarde powierzchnie mogą zarysować szybę.

Wymiana elementu gumowego piór przednich wycieraczek

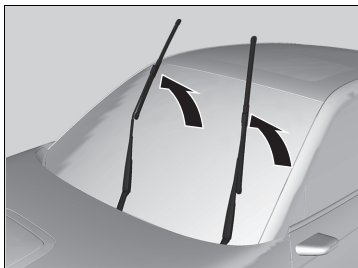

1. Zmienić ustawienie trybu zasilania na **POJAZD WYŁĄCZONY**.
2. W ciągu 10 sekund od ustawienia trybu zasilania **POJAZD WYŁĄCZONY** przytrzymać przełącznik wycieraczek w pozycji **MIST** przez ponad dwie sekundy.
 - ▶ Oba ramiona wycieraczek zostają ustawione w pozycji serwisowej, jak pokazano na ilustracji.
3. Podnieść oba ramiona wycieraczek.

Wymiana elementu gumowego piór przednich wycieraczek

UWAGA

Nie dopuścić do opadnięcia ramienia wycieraczki na przednią szybę; może to doprowadzić do uszkodzenia ramienia wycieraczki lub przedniej szyby.

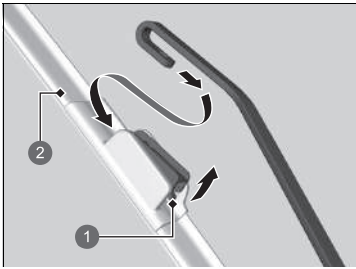

- ❶ Zaczep
- ❷ Uchwyt

4. Nacisnąć i przytrzymać zaczep, a następnie zsunąć uchwyt z ramienia wycieraczki.

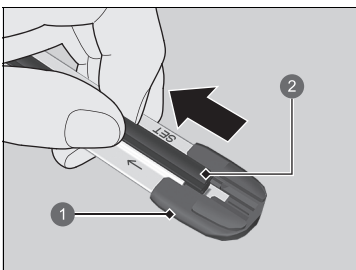

- ❶ Dolna nakładka
- ❷ Pióro

5. Pociągnąć koniec pióra wycieraczki w kierunku wskazanym przez strzałkę na ilustracji, aż do wysunięcia pióra z nakładki.

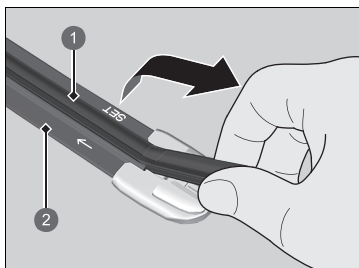

- 1 Pióro
- 2 Uchwyt

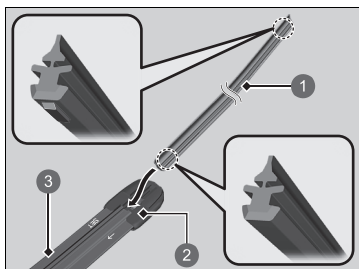

- 1 Pióro
- 2 Nakładka
- 3 Uchwyt

6. Pociągnąć pióro wycieraczki w przeciwnym kierunku, aby wysunąć je z uchwytu.

7. Umieścić płaską stronę nowego pióra wycieraczki w dolnej części uchwytu. Wsunąć pióro do samego końca.

8. Zamocować końcówkę pióra wycieraczki w nakładce.

9. Wsunąć uchwyt na ramię wycieraczki, tak aby się zatrzasnął.

10. Opuścić oba ramiona wycieraczek.

11. Ustawić zasilanie w trybie **WŁĄCZONE** i przytrzymać przełącznik wycieraczek w położeniu **MIST** tak długo, aż oba ramiona wycieraczek wrócą do właściwej pozycji.

Wymiana elementu gumowego pióra tylnej wycieraczki

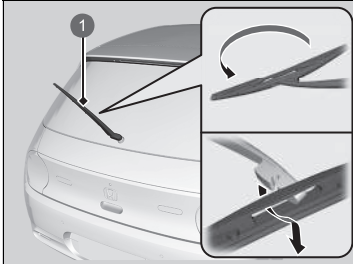

1. Podnieść ramię wycieraczki do górnego położenia.
2. Obrócić dolną część pióra wycieraczki tak, aby zsunęła się z ramienia wycieraczki.

1 Ramię wycieraczki

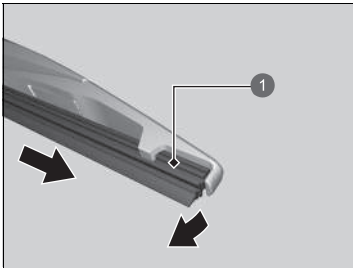

3. Wysunąć pióro z ramienia wycieraczki.

1 Pióro

Wymiana elementu gumowego pióra tylnej wycieraczki

UWAGA

Nie dopuścić do wypadnięcia ramienia wycieraczki; może to uszkodzić tylną szybę.

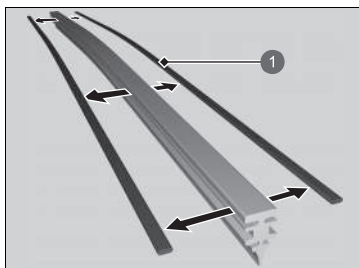

1 Element mocujący

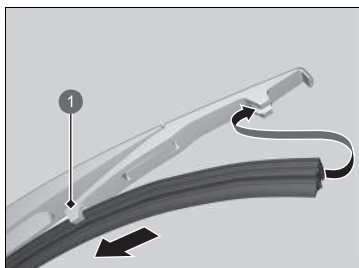

1 Uchwyt

4. Wymontować elementy mocujące pióro wycieraczki i zamontować nowe pióro.

5. Wsunąć nowe pióro wycieraczki w uchwyt.
▶ Upewnić się, że element gumowy pióra został prawidłowo zablokowany, następnie zamocować pióro na ramieniu wycieraczki.

Sprawdzanie opon

Aby jazda samochodem była bezpieczna, opony muszą być właściwego typu i rozmiaru, w dobrym stanie, z bieżnikiem o odpowiedniej wysokości i odpowiednio napompowane.

■ Wskazówki dotyczące ciśnienia napompowania

Właściwe ciśnienie powietrza w oponach zapewnia wysoki komfort jazdy, optymalną przyczepność i długą trwałość bieżnika. Na etykiecie na słupku po stronie kierowcy znajduje się informacja na temat wymaganego ciśnienia.

Opony niedopompowane zużywają się nierówno, wpływają niekorzystnie na prowadzenie i zużycie energii oraz są bardziej podatne na uszkodzenia w wyniku przegrzania.

Zbyt wysokie ciśnienie powietrza w oponach powoduje pogorszenie komfortu jazdy, zwiększa ryzyko uszkodzenia opony na drodze i przyczynia się do nierównomiernego zużycia bieżnika.

Opony należy obejrzyć każdego dnia przed jazdą. Jeśli któraś z opon wydaje się być niżej od pozostałych, sprawdzić ciśnienie ciśnieniomierzem.

Należy sprawdzać manometrem ciśnienie we wszystkich oponach przynajmniej raz w miesiącu lub przed długimi trasami. Nawet opony w dobrym stanie technicznym tracą w ciągu miesiąca około 10–20 kPa (0,1–0,2 bar).

■ Wskazówki dotyczące kontroli

Podczas sprawdzania ciśnienia w oponach należy również sprawdzić opony i stan wentyli. Sprawdzić, czy nie występują:

- Guzy lub wyrzuszenia na boku lub w bieżniku. Wymienić oponę w przypadku wykrycia przecięć, rozdarć lub pęknięć na boku opony. Wymienić, jeśli widać tkaninę lub nić.
- Obce ciała. Usunąć je i sprawdzić szczelność.
- Nierówne zużycie bieżnika. Polecić sprawdzenie zbieżności kół w ASO.
- Nadmierne zużycie bieżnika.

➤ **Wskaźniki zużycia** str. 604

- Pęknięcia lub inne uszkodzenia wokół trzonka zaworu.

➤ Sprawdzanie opon

⚠ OSTRZEŻENIE

Jazda samochodem z nadmiernie zużytymi lub napelnionymi niewłaściwą ilością powietrza oponami może doprowadzić do wypadku, a w rezultacie do poważnych obrażeń ciała, a nawet śmierci.

Należy przestrzegać wszystkich zaleceń zamieszczonych w tej instrukcji obsługi, które dotyczą pompowania i obsługi serwisowej opon.

Ciśnienie powietrza należy mierzyć, gdy opony są zimne. Oznacza to, że pojazd powinien być zaparkowany przynajmniej przez trzy godziny lub nie powinien przejechać więcej niż 1,6 km. W razie potrzeby należy uzupełnić niedobór powietrza albo spuścić jego nadmiar w celu uzyskania wymaganego ciśnienia.

Ciśnienie powietrza w oponach rozgrzanych może być wyższe od ciśnienia w oponach zimnych nawet o 30–40 kPa (0,3–0,4 bar).

Po każdej korekcie ciśnienia powietrza w oponach należy wykonać inicjalizację układu monitorowania ciśnienia w oponach.

➤ **Układ ostrzegania o niskim ciśnieniu w oponach** str. 418

Stan opon należy sprawdzić w ASO także w przypadku wystąpienia podczas jazdy nadmiernych wibracji. Nowe opony oraz opony zdjęte i ponownie założone powinny być odpowiednio wyważone.

Wskaźniki zużycia

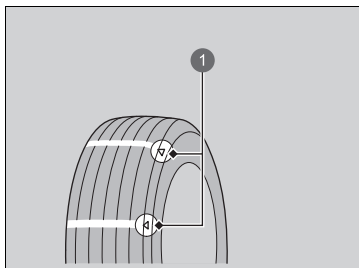

- 1 Przykład oznaczenia wskaźnika zużycia

Rowek, w którym znajduje się wskaźnik zużycia, ma głębokość o około 1,6 mm mniejszą niż pozostałe rowki opony. Jeśli wskaźnik zużycia jest widoczny, należy wymienić oponę.

Zużyte opony mają gorszą przyczepność na mokrych nawierzchniach.

Okres użytkowania opony

Długość okresu użytkowania opon zależy od wielu czynników, m.in. stylu jazdy, warunków drogowych, obciążenia pojazdu, ciśnienia powietrza, warunków i jakości serwisowania, prędkości jazdy i warunków środowiskowych (okres ten dotyczy także opon nieużywanych).

Oprócz regularnego kontrolowania stanu opon i ciśnienia znajdującego się w nich powietrza zaleca się poddawanie ich corocznym przeglądom, gdy osiągną wiek pięciu lat. Wszystkie opony powinny zostać wycofane z eksploatacji po upływie 10 lat od daty produkcji, niezależnie od ich stanu i stopnia zużycia.

Wymiana opony i koła

Opony należy zastępować oponami radialnymi o takim samym rozmiarze, indeksie prędkości oraz takiej samej nośności i wytrzymałości (te informacje znajdują się na ścianie bocznej opony). Użycie opon o innym rozmiarze lub budowie może spowodować niewłaściwe działanie układu ABS i VSA (Układ kontroli stabilności jazdy).

Zaleca się wymianę wszystkich czterech opon równocześnie. Jeśli nie jest to możliwe, wymienić przednie i tylne opony parami.

Sprawdzić, czy parametry koła są takie same, jak parametry oryginalnego koła.

Wymiana opony i koła

⚠ OSTRZEŻENIE

Zamontowanie w pojeździe opon niewłaściwego typu może negatywnie wpłynąć na jego właściwości jezdne i stabilność. W rezultacie może dojść do wypadku skutkującego poważnymi obrażeniami ciała, a nawet śmiercią.

Należy zawsze używać opon, których rozmiar i typ odpowiada podanym na etykiecie informacyjnej na samochodzie.

Zamiana opon miejscami

Rozmiary przednich i tylnych opon są różne.

Z tego powodu w tym pojeździe nie można zamieniać miejscami przednich i tylnych opon.

► Zamiana opon miejscami

Opony z bieżnikiem kierunkowym należy zamontować tak, aby strzałka wskazująca kierunek toczenia była zwrócona do przodu, jak pokazano poniżej.

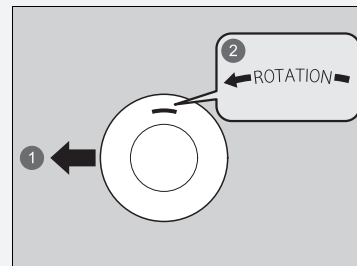

- ❶ Przód
- ❷ Znak kierunku toczenia

Akcesoria przeznaczone do jazdy po śniegu

Jeśli pojazd będzie się poruszać po zaśnieżonych lub zamarzniętych drogach, należy zamontować opony zimowe albo łańcuchy na koła, a w czasie jazdy ograniczać prędkość i zachowywać bezpieczną odległość od pojazdu poprzedzającego.

Operowanie kierownicą i pedałem hamulca wymaga szczególnej ostrożności, ponieważ łatwo może dojść do poślizgu.

W razie potrzeby, a także zawsze, gdy wymagają tego przepisy, należy użyć łańcuchów na koła, opon zimowych albo opon całorocznych.

Podczas montażu należy przestrzegać poniższych wytycznych.

W przypadku opon zimowych:

- Wybrać opony o takich samych parametrach wielkości i zakresu obciążenia jak w przypadku opon oryginalnych.
- Wymienić opony na wszystkich czterech kołach.

W przypadku łańcuchów na koła:

- Zakup jakichkolwiek łańcuchów na koła należy skonsultować z ASO.
- Zamontować je tylko na tylnych oponach.
- Z uwagi na fakt, że pojazd ma ograniczony prześwit między oponami, zaleca się użycie poniższych łańcuchów:

Oryginalny rozmiar opony*1	Typ łańcuchów
205/55R16 91V	RUD-matic classic 48484
225/45ZR17 (94Y)	RUD-matic classic 48489

*1: Oryginalne rozmiary opon podano na etykiecie informacyjnej znajdującej się na słupku drzwi kierowcy.

- Podczas montażu przestrzegać instrukcji producenta łańcuchów. Wymagane jest jak najsilniejsze napięcie łańcuchów.
- Sprawdzić, czy zamontowane łańcuchy nie stykają się z przewodami hamulcowymi ani zawieszaniem.
- Ograniczyć prędkość jazdy.

►► Akcesoria przeznaczone do jazdy po śniegu

⚠ OSTRZEŻENIE

W przypadku użycia niewłaściwych łańcuchów albo nieprawidłowego ich zamontowania może dojść do uszkodzenia przewodów hamulcowych i w rezultacie do wypadku skutkującego poważnymi obrażeniami ciała lub nawet śmiercią.

Należy przestrzegać wszystkich podanych w tej instrukcji obsługi zaleceń dotyczących doboru i używania łańcuchów na koła.

UWAGA

Nieprawidłowo dobrane lub niewłaściwie zamontowane na kołach akcesoria służące do zwiększania przyczepności mogą spowodować uszkodzenie przewodów hamulcowych, zawieszania, nadwozia i kół pojazdu. W przypadku stwierdzenia uderzenia tych akcesoriów w jakikolwiek element pojazdu należy przerwać jazdę.

Zgodnie z przepisami UE dotyczącymi opon, gdy dopuszczalna prędkość dla zastosowanych opon zimowych jest niższa niż maksymalna prędkość pojazdu, należy w polu widzenia kierowcy umieścić naklejkę informacyjną. Odpowiednie naklejki są dostępne u sprzedawców opon. W razie pytań skonsultować się z ASO.

Po zamontowaniu łańcuchów na koła należy jeździć w sposób zgodny z instrukcjami ich producenta i z zachowaniem wyszczególnionych ograniczeń.

Łańcuchy należy stosować wyłącznie w nagłych przypadkach, albo jeśli ich stosowanie jest wymagane przepisami.

Prowadząc samochód z łańcuchami na kołach po nawierzchniach zaśnieżonych lub pokrytych lodem, należy zachować szczególną ostrożność. Prowadzenie samochodu może okazać się nawet trudniejsze niż podczas jazdy na oponach zimowych dobrej jakości bez łańcuchów.

Jeśli pojazd jest wyposażony w opony letnie, należy mieć na uwadze, że nie są one przeznaczone do jazdy w warunkach zimowych. Więcej informacji można uzyskać w ASO.

Kontrola akumulatora 12 V

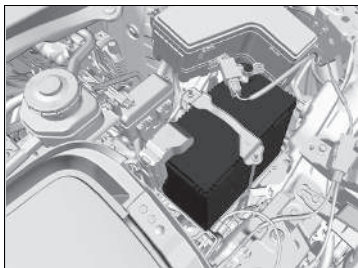

Stan akumulatora jest monitorowany przez czujnik znajdujący się na ujemnym zacisku akumulatora. W przypadku wystąpienia usterki czujnika w interfejsie informacji kierowcy zostanie wyświetlony komunikat ostrzegawczy. W takim przypadku należy zlecić sprawdzenie pojazdu w ASO.

Należy co miesiąc sprawdzać, czy styki akumulatora i zaciski nie są skorodowane.

W przypadku odłączenia akumulatora lub jego rozładowania:

- Zostaje zablokowany system audio.
➔ **Przywracanie systemu audio** str. 255
- Zostają wyzerowane ustawienia zegara.
➔ **Ustawienia zegara** str. 273

Wersja z kierownicą po prawej stronie

- Układ immobilizera wymaga wyzerowania.
➔ **Lampka układu immobilizera** str. 121

Wszystkie wersje

- Nie można naładować pojazdu. Po ponownym podłączeniu akumulatora włączyć i wyłączyć zasilanie.
Sprawdzić, czy możliwe jest ładowanie.
➔ **Włączanie zasilania** str. 379
➔ **Ładowanie** str. 556

⚠ Akumulator 12 V

⚠ OSTRZEŻENIE

W trakcie korzystania z akumulatora wydziela się z niego wodór, czyli gaz o właściwościach wybuchowych.

Wystarczy wówczas płomień, a nawet iskra, aby spowodować rozsądzenie akumulatora, skutkujące często poważnymi obrażeniami ciała lub śmiercią.

Do akumulatora nie należy zbliżać przedmiotów iskrzących, źródeł otwartego ognia ani materiałów łatwopalnych.

Do obsługi serwisowej akumulatora należy używać odzieży i maski ochronnej. Alternatywnie należy je zlecić wykwalifikowanemu mechanikowi.

⚠ OSTRZEŻENIE

Akumulator jest napełniony elektrolitem, stanowiącym roztwór kwasu siarkowego. Roztwór ten powoduje korozję i jest trujący.

Jeśli elektrolit dostanie się do oczu albo wejdzie w kontakt ze skórą, może spowodować poważne oparzenia. Podczas obsługi akumulatora zakładać odzież ochronną i okulary ochronne.

Połknięcie elektrolitu grozi śmiertelnym zatruciem, dlatego w takim wypadku należy bezzwłocznie skontaktować się z lekarzem.

CHRONIĆ PRZED DZIEĆMI

▶▶ Akumulator 12 V**Postępowanie w nagłych wypadkach**

Oczy: przez przynajmniej 15 minut przemywać wodą z kubka lub innego pojemnika. (Strumień wody pod ciśnieniem może uszkodzić oko). Natychmiast skontaktować się z lekarzem.

Skóra: zdjąć ubranie zalane elektrolitem. Spłukać oparzoną skórę dużą ilością wody. Natychmiast skontaktować się z lekarzem.

Połknięcie: napić się wody lub mleka. Natychmiast skontaktować się z lekarzem.

W przypadku stwierdzenia korozji należy oczyścić zaciski akumulatora za pomocą roztworu proszku do pieczenia i wody. Oczyścić zaciski czystą ściereczką. Akumulator osuszyć tkaniną/ściereczką. Na koniec wymagane jest nałożenie smaru na zaciski w celu zmniejszenia ryzyka powtórnego wystąpienia korozji.

W przypadku wymiany akumulatora nowy akumulator powinien mieć taką samą charakterystykę techniczną. Więcej informacji można uzyskać w ASO.

Ładowanie akumulatora 12 V

Należy odłączyć oba przewody akumulatora, aby wyeliminować ryzyko uszkodzenia układu elektrycznego pojazdu. Przewód ujemny (-) należy zawsze odłączać jako pierwszy i podłączać na końcu.

Wymiana akumulatora 12 V

W przypadku wyjmowania lub wymiany akumulatora 12 V należy zawsze postępować zgodnie z instrukcjami bezpieczeństwa obsługi serwisowej, a w przypadku sprawdzania akumulatora zgodnie z ostrzeżeniami, w celu uniknięcia potencjalnych zagrożeń.

➤ **Bezpieczeństwo podczas obsługi serwisowej** str. 573

➤ **Kontrola akumulatora 12 V** str. 608

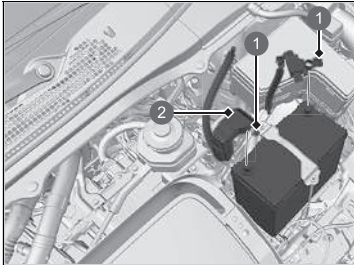

1 Nakrętki

2 Osłona

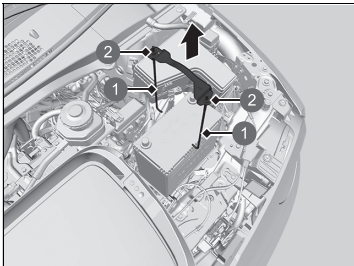

1 Pręt mocujący akumulator

2 Nakrętka

1. Zmienić ustawienie trybu zasilania na **POJAZD WYŁĄCZONY**. Otworzyć pokrywę silnika.
2. Poluzować nakrętkę ujemnego przewodu akumulatora, a następnie odłączyć przewód od ujemnego (-) zacisku akumulatora.
▶ Nie odłączać przewodu masowego lub złącza czujnika akumulatora.
3. Otworzyć osłonę dodatniego zacisku akumulatora. Poluzować nakrętkę dodatniego przewodu akumulatora, następnie odłączyć przewód od dodatniego (+) zacisku akumulatora.
4. Poluzować kluczem nakrętkę z każdej strony płytki mocującej akumulator.
5. Wyciągnąć dolny koniec każdego pręta mocującego akumulator z zaczepu w podstawie akumulatora i wyjąć je razem z prętami mocującymi.

Wymiana akumulatora 12 V

UWAGA

Nieprawidłowo utylizowane akumulatory mogą być szkodliwe dla środowiska i zdrowia ludzi. Zawsze należy się ich pozbywać w sposób zgodny z krajowymi przepisami.

Ten symbol na akumulatorze oznacza, że produktu tego nie należy traktować jako odpadu domowego.



Aby zamontować nowy akumulator, wykonać opisaną procedurę w odwrotnej kolejności.

Przewód ujemny (-) należy zawsze odłączać jako pierwszy i podłączać na końcu.

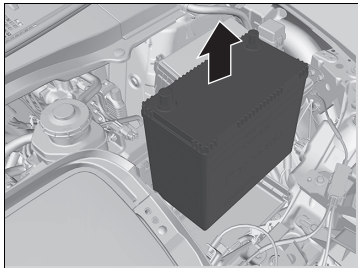

6. Wyjąć ostrożnie akumulator.

Etykieta akumulatora



» Etykieta akumulatora

NIEBEZPIECZEŃSTWO

- Nie zbliżać się do otwartym ogniem bądź z przedmiotami iskrzącymi do akumulatora. Akumulator wytwarza wybuchowy gaz, który może wywołać eksplozję.
- Do pracy przy akumulatorze należy zakładać okulary ochronne i gumowe rękawice, aby nie zostać poparzonym lub nie utracić wzroku wskutek kontaktu z elektrolitem akumulatora.
- W żadnym wypadku nie pozwalać dotykać akumulatora dzieciom. Upewnić się, że każda osoba mająca styczność z akumulatorem jest świadoma zagrożeń i zna odpowiednie procedury dotyczące jego obsługi.
- Z elektrolitem akumulatora należy obchodzić się ze szczególną ostrożnością, ponieważ zawiera rozcieńczony kwas siarkowy. Zetknięcie tego środka z oczami lub skórą może być przyczyną poparzeń lub utraty wzroku.
- Przed przystąpieniem do obsługi akumulatora należy dokładnie zapoznać się z niniejszą instrukcją. Postępowanie niezgodne z zaleceniami może spowodować obrażenia ciała i uszkodzenie pojazdu.
- Nie używać akumulatora, jeśli poziom elektrolitu jest niższy od zalecanego. Używanie akumulatora ze zbyt niskim poziomem elektrolitu może być przyczyną eksplozji i być niebezpieczne dla zdrowia.

Wymiana baterii

Jeśli po naciśnięciu przycisku nie zapala się lampka, należy wymienić baterię.

Wymiana baterii

Pilot systemu dostępu bezkluczkowego



Typ baterii: CR2032

1. Wyjąć zintegrowany klucz.
2. Zdjąć górną połowę przez podważenie krawędzi monetą.
 - ▶ Owinąć monetę szmatką, aby nie zadrapać pilota systemu dostępu bezkluczkowego.
 - ▶ Zachować ostrożność podczas demontażu, aby nie zgubić drobnych elementów.
3. Przy wymianie baterii należy zachować prawidłową biegunowość.

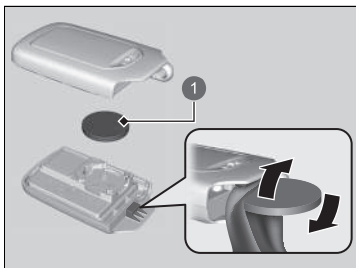

1 Bateria

⚠ ⚠ OSTRZEŻENIE

ZAGROŻENIE POPARZENIEM SUBSTANCJAMI CHEMICZNYMI

Bateria, która zasila pilot zdalnego sterowania, może spowodować poważne oparzenia oraz doprowadzić do śmierci w przypadku jej połknięcia.

Trzymać nowe i używane baterie poza zasięgiem dzieci.

Jeśli dziecko mogło połknąć baterię, niezwłocznie zasięgnąć porady lekarskiej.

PRZESTROGA: Nieprawidłowa wymiana baterii grozi wybuchem. Wymieniać tylko na ten sam lub równoważny typ.

PRZESTROGA: Nie narażać urządzenia na działanie wysokich temperatur, takich jak słońce, ogień itp., ponieważ może to doprowadzić do wybuchu lub wycieku łatwopalnych cieczy lub gazów podczas użytkowania, przechowywania lub transportu.

PRZESTROGA: Baterii nie wolno wrzucać do ognia lub gorącego piekarnika ani mechanicznie jej zginać lub przecinać, ponieważ może to doprowadzić do wybuchu.

PRZESTROGA: Nie wolno poddawać działaniu bardzo niskiego ciśnienia powietrza na dużych wysokościach, ponieważ może to doprowadzić do wybuchu lub wycieku łatwopalnej cieczy lub gazów.

» Wymiana baterii

Znak ostrzegawczy znajduje się w pobliżu baterii pastylkowej*.

UWAGA

Nieodpowiednio utylizowane baterie stanowią zagrożenie dla środowiska. Zawsze należy się ich pozbywać w sposób zgodny z krajowymi przepisami.

Ten symbol na baterii oznacza, że produktu tego nie należy traktować jako odpadu domowego.



Baterie zamienne można nabyć w ASO.

* Dostępne w niektórych wersjach

Układ klimatyzacji

Aby układ kontroli temperatury i wentylacji działał odpowiednio i bezpiecznie, układ czynnika chłodniczego może być wymieniany tylko przez wykwalifikowanych mechaników.

Nigdy nie wymieniać parownika klimatyzacji (elementu chłodzącego) na wyjęty z używanego lub uszkodzonego pojazdu.

» Konserwacja układu kontroli temperatury i wentylacji

UWAGA

Rozpylony czynnik chłodniczy jest szkodliwy dla środowiska.

Aby uniknąć rozpylenia czynnika chłodniczego, nigdy nie wymieniać parownika na wyjęty z używanego lub uszkodzonego pojazdu.

Czynnik chłodniczy w układzie klimatyzacji jest łatwopalny; jeśli podczas serwisowania pojazdu nie są przestrzegane odpowiednie procedury, może dojść do zapalenia.

Etykieta klimatyzacji znajduje się pod maską pokrywą silnika:



 : Przestroga

 : Łatwopalny czynnik chłodniczy

 : Naprawy mogą wykonywać tylko wykwalifikowani mechanicy

 : Układ klimatyzacji

» Etykiety bezpieczeństwa str. 103

» Dane techniczne str. 672

Filtr przeciwpyłkowy

■ Kiedy wymienić filtr przeciwpyłkowy

Wymienić filtr przeciwpyłkowy zgodnie z terminem przeglądu pojazdu. Zaleca się wymianę filtra wcześniej, jeśli pojazd był używany w otoczeniu wzniecającym kurz.

📅 **Harmonogram przeglądów*** str. 581

■ Jak wymienić filtr przeciwpyłkowy

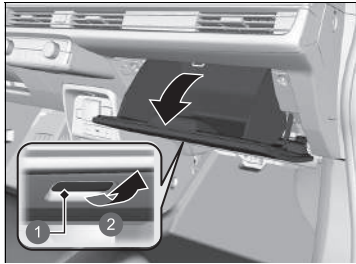

1. Otworzyć schowek w desce rozdzielczej.

- ❶ Uchwyt
- ❷ Pociągnąć

📖 Filtr przeciwpyłkowy

Filtr może wymagać wymiany, jeśli przepływ powietrza z układu kontroli temperatury i wentylacji wyraźnie się pogorszy i szyby będą łatwo ulegać zaparowaniu.

Filtr przeciwpyłkowy zbiera pyłki, kurz i inne zanieczyszczenia z powietrza.

Jeśli nie ma się pewności co do sposobu przeprowadzania wymiany filtra przeciwpyłkowego, należy zlecić ją ASO.

* Dostępne w niektórych wersjach

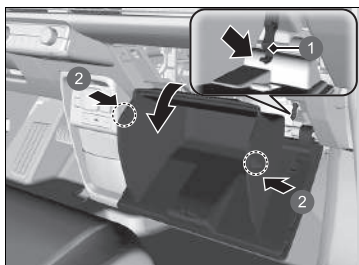

2. Nacisnąć ogranicznik po stronie pasażera, aby odłączyć go od schowka w desce rozdzielczej.
3. Odłączyć dwa zatrzaski, naciskając panel po obu stronach.
4. Odchylić schowek.

- 1 Ogranicznik
- 2 Zatrzaski

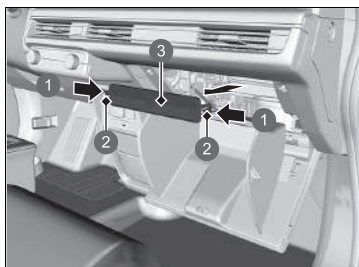

5. Nacisnąć zatrzaski na rogach osłony obudowy filtra i zdjąć ją.

- 1 Nacisnąć
- 2 Zatrzaski
- 3 Osłona

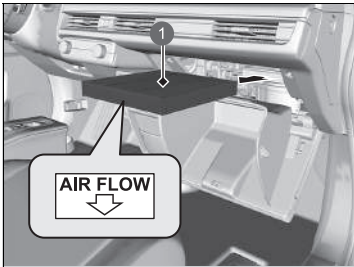

1 Filtr przeciwpyłkowy

6. Wyjąć filtr z obudowy.
7. Włożyć nowy filtr do obudowy.
 - Ustawić strzałką **AIR FLOW** skierowaną w dół.

Pielęgnacja wnętrza pojazdu

Przed użyciem szmatki usunąć kurz za pomocą odkurzacza.
Do usunięcia zanieczyszczeń należy użyć szmatki zwilżonej roztworem ciepłej wody i łagodnego detergentu. Resztki detergentu muszą zostać usunięte czystą szmatką.

Czyszczenie pasów bezpieczeństwa

Do usunięcia zanieczyszczeń z pasów bezpieczeństwa należy użyć miękkiej szczotki oraz roztworu ciepłej wody i łagodnego mydła. Pasy powinny wyschnąć na powietrzu.
Oczyścić uchwyty pasów bezpieczeństwa czystą szmatką.



1 Uchwyt

▶ Pielęgnacja wnętrza pojazdu

Należy uważać, aby nie rozlać cieczy we wnętrzu pojazdu. Rozlanie płynu na urządzenia i układy elektryczne może doprowadzić do usterek.

Nie należy rozpylać aerozolu na bazie silikonu na urządzenia elektryczne, takie jak system audio czy przełączniki. Użycie takiego aerozolu może doprowadzić do nieprawidłowego działania podzespołów pojazdu, a nawet wywołać pożar w jego wnętrzu.
W razie przypadkowego rozpylenia aerozolu na bazie silikonu na urządzenia elektryczne należy się skontaktować z ASO.

Niektóre środki chemiczne i płynne odświeżacze powietrza mogą prowadzić do przebarwienia, pomarszczenia lub popękania tkanin i elementów wnętrza wykonanych na bazie żywicy.
Zabrania się używania rozpuszczalników alkalicznych i organicznych, takich jak benzen czy benzyna.

Nadmiar naniesionego środka chemicznego należy ostrożnie usunąć suchą szmatką.
Zabrudzonych szmatek nie wolno umieszczać na dłuższy czas na tkaninach ani elementach wnętrza na bazie żywicy. Można to zrobić jedynie po uprzednim wypraniu szmatki.

Uważać, aby nie rozlać środka w płynie odświeżającego powietrze.

■ Czyszczenie szyby

Do umycia szyb należy używać środka do czyszczenia okien.

■ Szyby Super UV Cut/IR Cut

Przednie szyby są laminowane folią UV-cut i IR-cut. Podczas czyszczenia szyb od wewnątrz należy używać miękkiej, wilgotnej szmatki.

■ Wykładziny podłogowe *

Przednie wykładziny podłogowe są mocowane na zaczepach w podłodze, co uniemożliwia ich przesuwanie się do przodu. Po wyczyszczeniu ponownie umieścić wykładzinę na miejscu.

Nie wolno umieszczać dodatkowych wykładzin na wykładzinie podłogowej zamocowanej za pomocą zaczepów.

▣ Czyszczenie szyby

Po wewnętrznej stronie szyby tylnej znajdują się ścieżki grzejne. Aby ich nie uszkodzić, należy używać miękkiej szmatki i przesuwając ją w tym samym kierunku, w którym bieżą ścieżki.

Uważać, aby nie wylać żadnych płynów, takich jak woda lub środki do czyszczenia szyb, bezpośrednio na pokrywy przedniej kamery i czujnika opadów/światła* w ich sąsiedztwie.

▣ Szyby Super UV Cut/IR Cut

Aby zapewnić trwałość powłoki UV-cut i IR-cut, należy unikać:

- Otwierania i zamykania szyb, gdy są one pokryte brudem lub innymi zanieczyszczeniami.
- Używania środka do mycia szyb zawierającego środki polerujące, wosk lub detergenty.

▣ Wykładziny podłogowe *

Użycie nieoryginalnych wykładzin podłogowych jest dozwolone, tylko jeśli są one przeznaczone dla danej wersji pojazdu, prawidłowo dopasowane i bezpiecznie przytwierdzone do zaczepów w podłodze. Tylne wykładziny podłogowe należy ułożyć we właściwym położeniu. Niewłaściwe położenie wykładzin podłogowych może zakłócić działanie funkcji fotela przedniego.

* Dostępne w niektórych wersjach

■ Pielęgnacja poszycia skórzanego

Prawidłowy sposób czyszczenia skóry:

1. W pierwszej kolejności oczyścić powierzchnię z brudu i kurzu za pomocą odkurzacza lub miękkiej suchej szmatki.
2. Wyczyścić skórę miękką szmatką zwilżoną w roztworze zawierającym 90% wody i 10% neutralnego mydła.
3. Zetrzeć wszelkie pozostałości mydła za pomocą czystej zwilżonej szmatki.
4. Zetrzeć pozostałą wodę i pozwolić skórze wyschnąć w suchym i zacienionym miejscu.

▣ Pielęgnacja poszycia skórzanego

Ważne jest, aby jak najszybciej zetrzeć wszelkie zanieczyszczenia i kurz. Rozlane płyny mogą wsiąknąć w skórę i pozostawić plamy. Brud i kurz mogą doprowadzić do powstania zadrapań na skórze. Należy mieć także na uwadze, że ciemne ubrania mogą pozostawić na skórzanych fotelach odbarwienia lub plamy.

Pielęgnacja nadwozia

Po zakończeniu jazdy należy usunąć pył z nadwozia. Należy regularnie sprawdzać, czy na powłoce lakierniczej pojazdu nie ma rys. Zarysowanie powłoki lakierniczej może prowadzić do korozji nadwozia. W przypadku znalezienia rysy należy niezwłocznie wykonać odpowiednią naprawę.

■ Mycie pojazdu

Pojazd należy regularnie myć. Pojazd należy myć częściej w przypadku eksploatacji w następujących warunkach:

- Po jeździe drogami posypanymi solą.
- Po jeździe w terenie nadmorskim.
- Gdy do powłoki lakierniczej przywarły kawałki smoły, sadza, ptasie odchody, insekty albo soki drzew.

■ Korzystanie z myjni automatycznych

- Postępować zgodnie z instrukcjami znajdującymi się w myjni automatycznej.
- Wyłączyć funkcję automatycznych wycieraczek.

☒ Mycie pojazdu

Należy uważać, aby nie rozpylać wody do szczelin nawiewów powietrza. W przeciwnym razie może dojść do awarii.

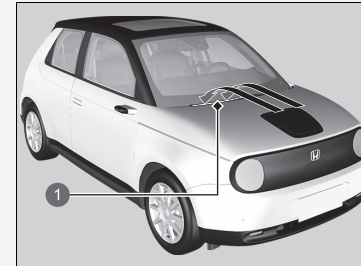

1 Nawiewy powietrza

W razie potrzeby unieść ramiona wycieraczek, aby znalazły się z dala od szyby, najpierw ustawić ramiona wycieraczek w położeniu konserwacyjnym.

☒ **Wymiana elementu gumowego piór przednich wycieraczek** str. 598

☒ Korzystanie z myjni automatycznych

Przed skorzystaniem z myjni automatycznej, która przeciąga pojazd za pomocą przenośnika, upewnić się, że pojazd znajduje się w trybie mycia.

☒ **Jeżeli skrzynia biegów ma być ustawiona w położeniu **N** (tryb mycia pojazdu)** str. 389

■ Korzystanie z myjek wysokociśnieniowych

- Zachować bezpieczną odległość między dyszą myjki a nadwoziem pojazdu.
- Zachować szczególną ostrożność podczas mycia okolic szyb. Nie stać zbyt blisko pojazdu, aby uniknąć przedostania się wody do wnętrza.
- Nie rozpylać wody pod pokrywą silnika w miejscach, gdzie znajdują się podzespoły układu wysokiego napięcia. Może to doprowadzić do usterki.
- Nie rozpylać wody bezpośrednio na złącze ładowania.

■ Nakładanie wosku

Prawidłowo nałożona woskowa powłoka ochronna chroni lakier nadwozia przed szkodliwym oddziaływaniem czynników zewnętrznych. Ponieważ warstwa wosku z czasem zanika, wystawiając lakier pojazdu na działanie czynników atmosferycznych, w razie potrzeby należy ją nałożyć ponownie.

■ Pielęgnacja zderzaków i innych elementów nadwozia z tworzyw sztucznych

Rozlanie płynu chłodzącego albo elektrolitu z akumulatora na elementy nadwozia wykonane z tworzyw sztucznych może spowodować zaplamienie albo złuszczenie powłoki. Substancje tego typu należy niezwłocznie usuwać miękką szmatką i wodą.

■ Czyszczenie szyby

Do umycia szyb należy używać środka do czyszczenia okien.

►► Nakładanie wosku

UWAGA

Rozpuszczalniki chemiczne i silne środki czyszczące mogą uszkodzić lakier pojazdu, a także jego elementy metalowe i plastikowe. Rozlane substancje należy natychmiast zetrzeć.

►► Pielęgnacja zderzaków i innych elementów nadwozia z tworzyw sztucznych

W przypadku konieczności wykonania naprawy lakierniczej elementów nadwozia wykonanych z tworzyw sztucznych poprosić w ASO o dobranie powłoki właściwego typu.

■ Pielęgnacja obręczy aluminiowych

Aluminium jest podatne na uszkodzenia spowodowane kontaktem z solą i innymi zanieczyszczeniami na drodze. Jeśli zajdzie potrzeba, jak najszybciej oczyścić powierzchnię z tego typu zanieczyszczeń, używając gąbki z łagodnym detergentem. Nie używać szczotek o sztywnym włosiu ani silnych środków chemicznych (dotyczy to także niektórych ogólnodostępnych środków do czyszczenia kół). Mogą one uszkodzić warstwę ochronną aluminiowych obręczy i doprowadzić do powstania korozji. Zależnie od rodzaju wykończenia, obręcze mogą z czasem utracić swój połysk lub przeciwnie — nabrać połysku. Aby uniknąć powstawania zacieków wodnych, osuszyć obręcze szmatką, zanim wyschną samoczynnie.

■ Zaparowanie szkieł światła zewnętrznych

Wewnętrzne szkła zewnętrznych światła (reflektorów, światła stop itd.) mogą czasowo zaparować po jeździe w deszczu lub po myciu pojazdu na myjni. Skropliny mogą się również osadzać na wewnętrznej stronie szkieł przy znacznej różnicy temperatury między temperaturą otoczenia a wewnętrzną temperaturą reflektora (podobne zjawisko występuje na szybach podczas jazdy w deszczu). Takie zjawisko jest naturalne i nie oznacza niesprawności światła zewnętrznych.

Budowa szkieł reflektorów może powodować osadzanie się wilgoci na powierzchni obudów światła. To również jest naturalne zjawisko.

W przypadku zauważenia dużej ilości wody lub wilgoci we wnętrzu reflektora należy oddać pojazd do sprawdzenia w ASO.

Akcesoria

Montując akcesoria, należy zwrócić uwagę na następujące kwestie:

- Nie należy montować akcesoriów na szybie przedniej. Mogą one ograniczyć widoczność i spowolnić reakcje kierowcy podczas jazdy.
- Nie montować żadnych akcesoriów w miejscach oznaczonych symbolem SRS Airbag, na bocznych powierzchniach oparcia przednich foteli, na przednich lub bocznych słupkach ani w pobliżu bocznych szyb.

Akcesoria zamontowane w tych miejscach mogą zakłócić działanie poduszek powietrznych lub mogą spowodować obrażenia pasażerów w momencie nadmuchiwania poduszek powietrznych.

- Należy sprawdzić, czy akcesoria elektryczne nie powodują przeciążenia obwodów elektrycznych i nie zakłócają prawidłowego działania pojazdu.

📄 **Bezpieczniki** str. 658

- Przed zamontowaniem akcesoriów elektrycznych osoba montująca powinna skontaktować się z ASO w celu uzyskania pomocy. Jeśli to możliwe, ASO powinna skontrolować pojazd po ukończeniu montażu.

🔧 Akcesoria i modyfikacje

⚠️ OSTRZEŻENIE

Zastosowanie niewłaściwych akcesoriów lub przeprowadzenie niedozwolonych modyfikacji może spowodować pogorszenie cech manewrowych, stabilności i osiągów pojazdu oraz być przyczyną wypadku, poważnych obrażeń lub śmierci.

Należy postępować zgodnie ze wszystkimi instrukcjami dotyczącymi akcesoriów i modyfikacji podanymi w niniejszej instrukcji obsługi.

⚠️ OSTRZEŻENIE

Użycie nieprawidłowo zaprojektowanych lub wyprodukowanych zespołów akumulatorów wysokiego napięcia może spowodować pożar w pojeździe.

Pożar w pojeździe może być przyczyną wypadku lub obrażeń.

Należy używać wyłącznie oryginalnych zespołów akumulatorów wysokonapięciowych Honda lub odpowiedników.

Modyfikacje

Nie należy modyfikować pojazdu, jeśli wpłynęłoby to na jego właściwości jezdne, stabilność i niezawodność. Nie należy również używać nieoryginalnych części zamiennych lub akcesoriów, które mogą powodować takie same skutki.

Nawet nieznaczne ingerencje w systemy pojazdu mogą mieć wpływ na jego prawidłowe działanie.

Należy zawsze sprawdzić, czy całe wyposażenie jest prawidłowo zamontowane i utrzymane w odpowiednim stanie. Nie należy wprowadzać żadnych zmian w pojeździe i jego systemach, które mogą spowodować, że nie będzie on spełniał wymogów przepisów krajowych i lokalnych.

Wbudowane gniazdo diagnostyczne (złącze OBD-II/SAE J1962) zamontowane w tym pojeździe jest przeznaczone do użytku z urządzeniami diagnostycznymi systemu pojazdu lub innymi urządzeniami zatwierdzonymi przez firmę Honda. Użycie jakiegokolwiek innego typu urządzenia może mieć negatywny wpływ na układy elektroniczne pojazdu lub spowodować uszkodzenie zawartych w nich informacji, co może doprowadzić do nieprawidłowego działania układu, rozładowania akumulatora lub innych nieoczekiwanych problemów.

Nie modyfikować i nie podejmować prób naprawy układu wysokiego napięcia w pojeździe ani w żaden inny sposób nie przerabiać układów elektrycznych pojazdu. Demontaż lub modyfikacja wyposażenia elektrycznego może spowodować wypadek lub pożar.

Jeśli kiedykolwiek zajdzie konieczność nieobjętej gwarancją wymiany zestawu akumulatorów wysokiego napięcia, zalecamy korzystanie wyłącznie z oryginalnych akumulatorów Honda. Oryginalne zespoły akumulatorów wysokonapięciowych Honda są przeznaczone do pracy z systemem zasilania pojazdu i zostały zaprojektowane, skonstruowane i wyprodukowane tak, aby uniknąć ich przeładowania. Nieoryginalne zespoły akumulatorów wysokiego napięcia mogą nie być w ten sposób zaprojektowane, skonstruowane i wyprodukowane, a instalacja takich akumulatorów może spowodować ich przeładowanie, skutkujące pożarem, brakiem mocy lub innymi zdarzeniami, które mogą zwiększać prawdopodobieństwo zderzenia lub obrażeń.

▶ Akcesoria i modyfikacje

Prawidłowo zainstalowany telefon, alarm, CB-radio, antena radiowa lub niskiej mocy system audio nie powinny zakłócać komputerowych układów sterujących samochodem, takich jak poduszki powietrze czy układ ABS.

Zaleca się używanie oryginalnych akcesoriów Hondy w celu zapewnienia właściwej eksploatacji pojazdu.

Niespodziewane sytuacje

Niniejszy rozdział zawiera informacje dotyczące postępowania w niespodziewanych sytuacjach.

W przypadku przebicia opony

Naprawa uszkodzonej opony.....630

Obsługa podnośnika

UKŁAD zasilania nie uruchamia się

Sprawdzanie odpowiedniej procedury ...644

Gdy bateria pilota systemu dostępu

bezkluczykowego jest słaba.....645

System awaryjnego zasilania wyłączony.....646

Jeśli akumulator 12 V jest rozładowany.....647

Przegrzanie

Postępowanie w przypadku przegrzania.....650

Lampka, świecenie/miganie

Jeśli zapala się lampka układu ładowania

akumulatora 12 V.....651

Gdy zapala się lub miga lampka układu

hamulcowego (czerwona).....652

Jeśli zapala się lampka układu elektrycznego

wspomagania kierownicy (EPS).....653

Jeśli lampka układu hamulcowego

(czerwona) zapala się lub zaczyna migać

wraz z zapaleniem się lampki układu

hamulcowego (bursztynowej).....654

Jeśli lampka niskiego ciśnienia w oponach /

systemu ostrzegania o niskim ciśnieniu

w oponach zapala się lub miga.....655

Jeżeli lampka układu skrzyni biegów

miga i wyświetlony jest komunikat

ostrzegawczy.....656

Gdy zapala się lampka Power System.....657

Bezpieczniki

Rozmieszczenie bezpieczników.....658

Sprawdzanie i wymiana bezpieczników.....665

Holowanie pojazdu.....667

Gdy nie można otworzyć klapki gniazda

ładowania.....668

Gdy nie można odłączyć złącza

ładowania.....669

Gdy nie można otworzyć pokrywy

bagażnika.....670

Naprawa uszkodzonej opony

Jeśli na oponie jest duże przecięcie lub jest ona poważnie uszkodzona w inny sposób, trzeba będzie holować pojazd. Jeśli opona ma jedynie niewielkie przebicie, np. z powodu wbicia się w nią gwoździa, można użyć tymczasowego zestawu naprawczego, co umożliwi dojechanie do najbliższego zakładu wulkanizacyjnego, gdzie opona zostanie fachowo naprawiona.

Jeżeli opona zostanie przebita podczas jazdy, należy chwycić pewnie kierownicę i powoli hamować w celu stopniowego zredukowania prędkości. Następnie należy się zatrzymać w bezpiecznym miejscu.

1. Zaparkować pojazd na twardym, poziomym podłożu o dobrej przyczepności i zaciągnąć hamulec postojowy.
2. Ustawić dźwignię zmiany biegów w położeniu **P**.
3. Włączyć światła awaryjne i ustawić tryb zasilania na **POJAZD WYŁĄCZONY (BLOKADA)**.

✎ Naprawa uszkodzonej opony

Zestawu nie należy używać w poniższych sytuacjach. Zamiast tego należy skontaktować się z ASO lub pogotowiem drogowym w celu holowania pojazdu.

- Skończył się okres przydatności środka uszczelniającego do opon.
- Więcej niż jedna opona jest przebita.
- Przebicie lub przecięcie ma średnicę większą niż 4 mm.
- Uszkodzona jest boczna ściana opony lub wystąpiło przebicie na zewnątrz bieżnika.

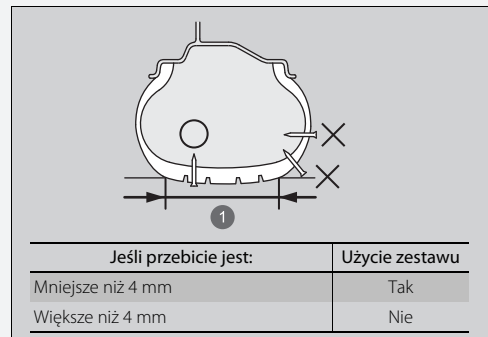

1 Obszar styku

- Uszkodzenie spowodowała jazda przy bardzo niskim ciśnieniu powietrza w oponach.
- Brzeg opony nie przylega do obręczy koła.
- Uszkodzona obręcz koła.

Nie usuwać gwoździa lub śruby, która przebiła oponę. Jeśli się to zrobi, naprawa przebicia za pomocą zestawu może nie być możliwa.

Przygotowania do tymczasowej naprawy przebitej opony

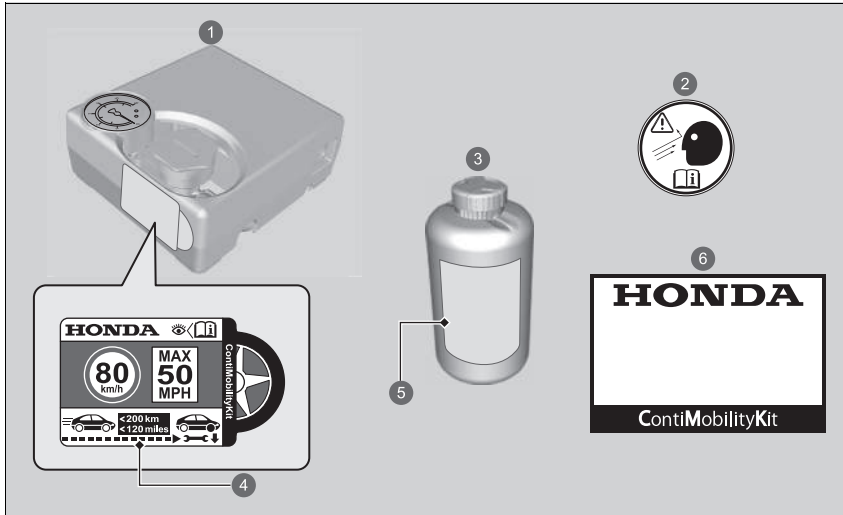

- 1 Kompresor
- 2 Etykieta informacyjna opony
- 3 Pojemnik ze środkiem uszczelniającym
- 4 Etykieta z informacją o ograniczeniu prędkości
- 5 Termin ważności
- 6 Instrukcja obchodzenia się

Przygotowania do tymczasowej naprawy przebitej opony

Etykieta ograniczenia prędkości znajduje się z boku zestawu do naprawy opon.

W przypadku naprawy tymczasowej należy dokładnie zapoznać się z instrukcją naprawy dostarczoną wraz z zestawem.

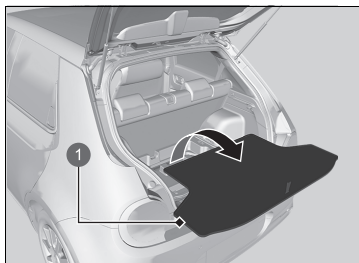

1 Podłoga bagażnika

1. Wymontować pokrywę podłogi z bagażnika, a następnie wyjąć zestaw ze skrzynki narzędziowej.
2. Umieścić zestaw na płaskim podłożu w pobliżu opony wymagającej napompowania, częścią obsługową do góry, z dala od przejeżdżających samochodów. Nie ustawiać zestawu na boku.

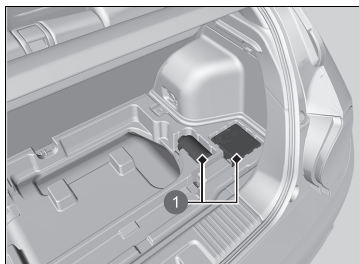

1 Zestaw do naprawy opon

Wtryskiwanie środka uszczelniającego i powietrza

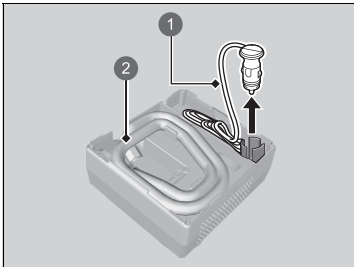

- 1 Przewód z wtyczką
- 2 Przewód kompresora

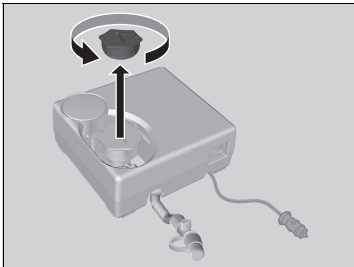

1. Wyjąć przewód kompresora i przewód z wtyczką z tylnej części kompresora.

2. Zdjąć korek z kompresora.

Wtryskiwanie środka uszczelniającego i powietrza

OSTRZEŻENIE

Środek uszczelniający do opon zawiera szkodliwe dla zdrowia substancje, których połknięcie grozi śmiercią.

Jeśli dojdzie do przypadkowego połknięcia środka uszczelniającego, nie wywoływać wymiotów. Wypić dużą ilość wody i niezwłocznie skorzystać z pomocy lekarskiej.

W przypadku kontaktu środka uszczelniającego ze skórą lub oczami przepłukać podrażnione miejsce chłodną wodą i w razie potrzeby skorzystać z pomocy lekarskiej.

Pojemnik ze środkiem uszczelniającym należy przechowywać w miejscu niedostępnym dla dzieci.

W niskich temperaturach może wystąpić problem z wydobyciem środka uszczelniającego.

W takiej sytuacji przed użyciem należy rozgrzać pojemnik, trzymając go w przedziale pasażerskim.

Środek uszczelniający trwale zanieczyszcza odzież oraz inne materiały. Zachować ostrożność i natychmiast zetrzeć plamy.

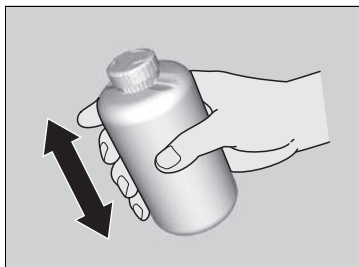

3. Potrząsnąć energicznie pojemnikiem.

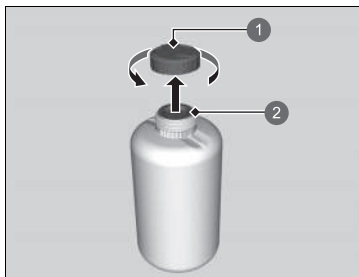

4. Odkręcić nakrętkę pojemnika.

▶ Nie wolno zdejmować hermetycznej osłony.

- 1 Nakrętka pojemnika
- 2 Nie zdejmować

▶▶ Wtryskiwanie środka uszczelniającego i powietrza

Nie należy wyjmować pustego pojemnika po wstrzyknięciu środka uszczelniającego.

Aby zamówić nowy pojemnik ze środkiem uszczelniającym i oddać do utylizacji zużyty pojemnik, należy się skontaktować z ASO Honda.

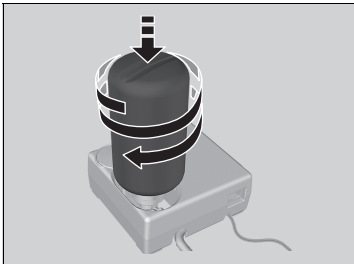

5. Przykręcić szczelnie zamknięty pojemnik do kompresora.
 - ▶ Mocno dokręcić pojemnik, aby się nie poluzował.

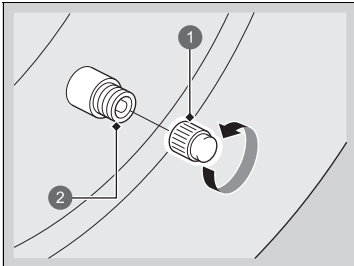

6. Odkręcić nakrętkę zaworu.

- 1 Nakrętka zaworu
- 2 Zawór

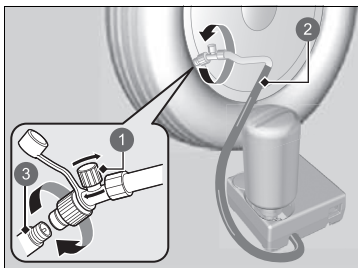

- 1 Zawór powietrza
- 2 Przewód kompresora
- 3 Zawór

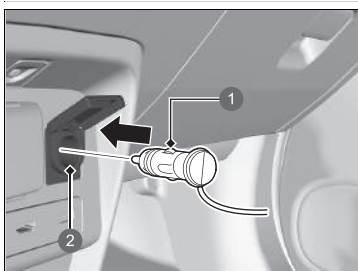

- 1 Wtyczka
- 2 Gniazdo zasilania akcesoriów

7. Podłączyć przewód kompresora do zaworu opony.

- ▶ Upewnić się, że zawór powietrza jest zamknięty, a kompresor wyłączony.

8. Podłączyć wtyczkę kompresora do gniazda zasilania akcesoriów.

➤ **Gniazdo zasilania akcesoriów** str. 242

9. Włączyć układ zasilania pojazdu.

▶▶ Wtryskiwanie środka uszczelniającego i powietrza

Wyłączyć kompresor podczas podłączania przewodu.

Słychać dźwięk pracującego silnika kompresora. To normalne.

Nieuzyskanie wymaganego ciśnienia w ciągu 10 minut może oznaczać, że opona jest zbyt poważnie uszkodzona, aby można ją było uszczelnić za pomocą zestawu, i pojazd wymaga holowania.

Aby zmierzyć ciśnienie powietrza za pomocą ciśnieniomierza, należy najpierw wyłączyć kompresor.

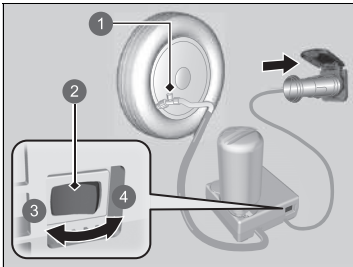

- 1 Zawór powietrza
- 2 Przełącznik
- 3 WYŁ.
- 4 WŁ.

10. Włączyć kompresor i napompować oponę do wymaganego ciśnienia.
 - ▶ Kompresor rozpoczyna wtryskiwanie środka uszczelniającego z powietrzem do wnętrza opony.
 - ▶ Na etykiecie na słupku po stronie kierowcy znajduje się informacja na temat wymaganego ciśnienia.
11. Gdy ciśnienie powietrza osiągnie prawidłowy poziom, wyłączyć kompresor.
 - ▶ Sprawdzić ciśnieniomierz na kompresorze.
 - ▶ Jeśli ciśnienie jest zbyt wysokie, spuścić powietrze, obracając zawór powietrza. Uważać, aby nie rozlać środka uszczelniającego.
12. Odłączyć wtyczkę od gniazda zasilania akcesoriów.
13. Odłączyć przewód kompresora od zaworu opony. Założyć nasadkę przewodu.
 - ▶ Uważać, aby nie rozlać środka uszczelniającego po odłączeniu przewodu. Usunąć wszelkie rozlane płyny.

▶▶ Wtryskiwanie środka uszczelniającego i powietrza

Podczas wymiany lub naprawy przebitej opony przez ASO Honda lub serwisanta pomocy drogowej należy poinformować go o użyciu środka uszczelniającego do opon.

Ten kompresor jest przeznaczony do opon samochodowych. Sprawdzić następujące elementy:

- Kompresor może być zasilany wyłącznie napięciem stałym 12 V z gniazda zasilania akcesoriów.
- Kompresora wchodzącego w skład zestawu do naprawy opon nie wolno używać dłużej niż przez 15 minut. W przeciwnym razie mogłyby się przegrzać i ulec trwałemu uszkodzeniu. Podczas ciągłego używania kompresora należy pozwolić mu ostygnąć.

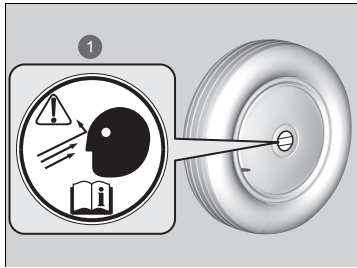

1 Etykieta informacyjna opony

14. Nakleić etykietę informacyjną na płaską część opony.
 - ▶ Powierzchnia opony musi być czysta, aby etykieta się nie odkleiła.
15. Schować zestaw do naprawy opon w bagażniku.
 - ▶ Nie odłączać pojemnika ze środkiem uszczelniającym od kompresora.

Postępowanie w czasie jazdy z użyciem środka uszczelniającego w oponie

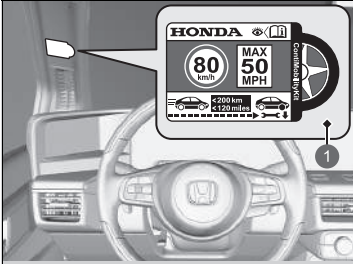

- 1 Etykieta z informacją o ograniczeniu prędkości

1. Przykleić etykietę z informacją o ograniczeniu prędkości we wskazanym miejscu.
2. Prowadzić pojazd przez około 10 minut lub 3–10 kilometrów.
 - ▶ Nie należy przekraczać 80 km/h.
3. Zatrzymać pojazd w bezpiecznym miejscu.

Postępowanie w czasie jazdy z użyciem środka uszczelniającego w oponie

Na etykiecie na słupku po stronie kierowcy znajduje się informacja na temat wymaganego ciśnienia.

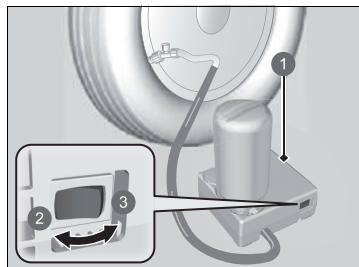

- 1 Kompresor
- 2 WYŁ.
- 3 WŁ.

4. Sprawdzić ciśnienie za pomocą ciśnieniomierza znajdującego się na kompresorze.
 - ▶ Nie ma potrzeby włączania kompresora w celu sprawdzenia ciśnienia.
5. Jeśli ciśnienie powietrza jest:
 - Niższe niż 130 kPa (1,3 bar): nie dopompowywać opony i nie kontynuować jazdy. Nieszczelność jest zbyt duża. Zadzwońić po pomoc drogową, pojazd wymaga holowania.

☒ **Holowanie pojazdu** str. 667

- Wymagane ciśnienie powietrza (patrz etykieta na słupku drzwi kierowcy) lub więcej: kontynuować jazdę do najbliższego punktu serwisowego. Nie należy przekraczać 80 km/h.
- Wyższe niż 130 kPa (1,3 bar), ale niższe niż ciśnienie podane na etykiecie na słupku drzwi kierowcy: Napompować oponę do odpowiedniej wartości ciśnienia.

☒ **Pompowanie opony** str. 641

Powtórzyć punkty od 2 do 4 aż do dojechania do najbliższego zakładu wulkanizacyjnego. Nie należy przekraczać 80 km/h.

▶ Odległość do najbliższej stacji serwisowej może wynosić maksymalnie około 200 kilometrów.

6. Schować wszystkie elementy zestawu.

■ Pompowanie opony

Zestaw można użyć do napompowania nieprzebitej opony.

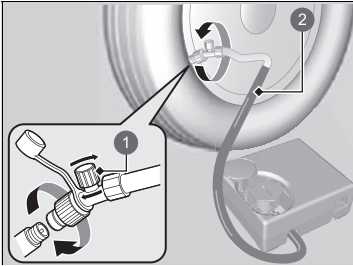

- ❶ Zawór powietrza
- ❷ Przewód

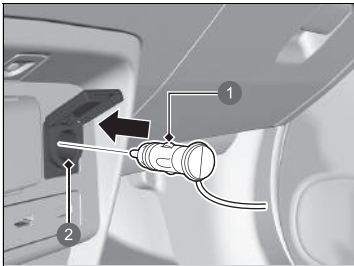

- ❶ Wtyczka
- ❷ Gniazdo zasilania akcesoriów

1. Wyjąć kompresor z bagażnika.
2. Umieścić zestaw na płaskim podłożu w pobliżu opony wymagającej napompowania, częścią obsługową do góry, z dala od przejeżdżających samochodów. Nie ustawiać zestawu na boku.
3. Odkręcić i zdjąć kapturek zaworu.
4. Przykręcić przewód do zaworu opony. Dokręcić go do wyczuwalnego oporu.
 - Upewnić się, że zawór powietrza jest zamknięty.
5. Podłączyć wtyczkę kompresora do gniazda zasilania akcesoriów.
 - Uważać, aby nie przyciąć przewodu drzwiami lub szybą.
 - **Gniazdo zasilania akcesoriów** str. 242
6. Włączyć układ zasilania pojazdu.

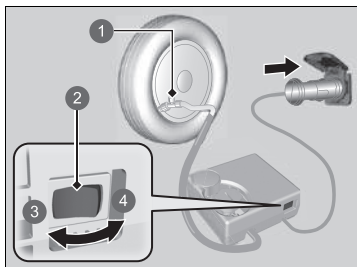

- 1 Zawór powietrza
- 2 Przełącznik
- 3 WYŁ.
- 4 WŁ.

7. Włączyć kompresor, aby napompować oponę.
 - ▶ Kompresor rozpocznie wtłaczanie powietrza do opony.
 - ▶ Jeśli układ zasilania pojazdu jest włączony, nie należy go wyłączać podczas wtłaczania powietrza do opony.
8. Napompować oponę do odpowiedniej wartości ciśnienia.
9. Wyłączyć kompresor.
 - ▶ Sprawdzić wskazanie ciśnieniomierza na kompresorze.
 - ▶ Jeśli ciśnienie jest zbyt wysokie, obrócić zawór powietrza, aby spuścić powietrze.
10. Wyłączyć zasilanie pojazdu, a następnie odłączyć kompresor od gniazda zasilania akcesoriów.
11. Odłączyć przewód kompresora od zaworu opony. Przykręcić nakrętkę.
12. Schować kompresor w bagażniku.

▶▶ Pompowanie opony

UWAGA

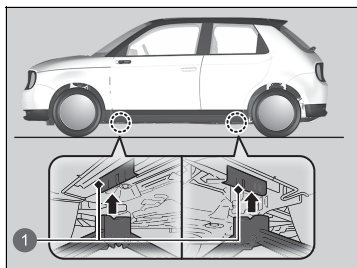

Kompresora wchodzącego w skład zestawu do naprawy opon nie wolno używać dłużej niż przez 15 minut. W przeciwnym razie mógłby się przegrzać i ulec trwałemu uszkodzeniu.

Pojazd jest wyposażony w punkty podparcia podnośnika, jak pokazano na ilustracji. W przypadku wymiany opon należy skontaktować się z ASO.



1 Punkty podparcia podnośnika

Sprawdzanie odpowiedniej procedury







Jeśli wskaźnik  (Gotowość) nie włączy się, a symbol  nie pojawi się na interfejsie informacji kierowcy, należy sprawdzić następujące elementy i podjąć odpowiednie działania.

🔧 Sprawdzanie odpowiedniej procedury



W razie potrzeby natychmiastowego uruchomienia silnika należy dokonać rozruchu z akumulatora innego pojazdu lub akumulatora rozruchowego.

➔ **Jeśli akumulator 12 V jest rozładowany** str. 647

Nie przytrzymywać przycisku **POWER** wciśniętego przez ponad 15 sekund.

Lista kontrolna	Stan	Zalecana czynność
Sprawdzić, czy wyświetlony zostaje odpowiedni wskaźnik lub komunikat na interfejsie informacji kierowcy.	Pojawia się ikona  .	Odłączyć złącze ładowania. Zmienić ustawienie trybu zasilania na AKCESORIA, a potem na WŁĄCZONE.
	Pojawia się ikona  .	Naładować akumulator wysokonapięciowy. ➔ Ładowanie str. 556
	Pojawia się ikona  .	➔ Komunikaty ostrzegawcze i informacyjne interfejsu informacji kierowcy str. 130
	Pojawia się ikona  ▶ Należy się upewnić, że pilot systemu dostępu bezkluczykowego znajduje się w zasięgu działania systemu.	➔ Gdy bateria pilota systemu dostępu bezkluczykowego jest słaba str. 645
	Zapala się wskaźnik  (Układu zasilania).	Należy zlecić sprawdzenie pojazdu w ASO.
	Wskaźnik układu skrzyni biegów miga i wyświetlony zostaje symbol  .	Układ zasilania można uruchomić tylko na chwilę. ➔ Jeżeli lampka układu skrzyni biegów miga i wyświetlony jest komunikat ostrzegawczy str. 656
Sprawdzić jasność oświetlenia wnętrza.	Oświetlenie wnętrza jest przygaszone lub się nie włącza.	Dostarczyć pojazd do ASO Honda w celu sprawdzenia akumulatora 12 V.
	Oświetlenie wnętrza normalnie się włącza.	Sprawdzić wszystkie bezpieczniki lub odprowadzić pojazd do ASO w celu sprawdzenia. ➔ Sprawdzanie i wymiana bezpieczników str. 656
Sprawdzić lampkę alarmu układu przeciwwkradzieżowego	Jeżeli lampka układu alarmu przeciwwkradzieżowego miga, włączenie układu zasilania nie jest możliwe.	➔ Alarm str. 189

Gdy bateria pilota systemu dostępu bezkluczykowego jest słaba

Jeśli brzęczyk emituje sygnał dźwiękowy, w interfejsie informacji kierowcy pojawia się ikona , miga lampka przycisku **POWER**, a lampka gotowości  nie zapala się.

Włączyć układ zasilania w następujący sposób:

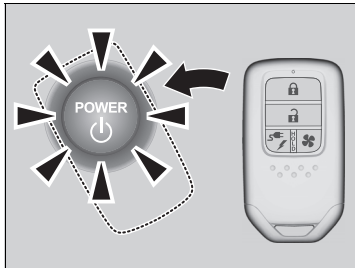

1. Dotknąć środkowej części przycisku **POWER** z logo **H** znajdującym się na pilocie systemu dostępu bezkluczykowego, gdy miga lampka przycisku **POWER**. Przyciski na pilocie systemu dostępu bezkluczykowego powinny być skierowane w stronę użytkownika.
 - ▶ Lampka przycisku **POWER** miga przez około 30 sekund.

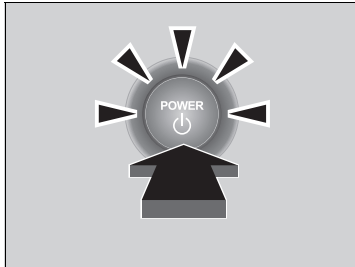

2. Wcisnąć pedał sprzęgła i nacisnąć przycisk **POWER** w ciągu 10 sekund od włączenia się sygnału dźwiękowego i zapalenia się przycisku **POWER** na stałe zamiast migania.
 - ▶ Zapala się lampka gotowości .
 - ▶ Brak wciśnięcia pedału spowoduje zmianę trybu zasilania na AKCESORIA.

System awaryjnego zasilania wyłączony

Przycisk **POWER** umożliwia wyłączenie układu zasilania w sytuacjach awaryjnych, nawet podczas jazdy. W przypadku konieczności wyłączenia układu zasilania wykonać jedną z następujących czynności:

- Nacisnąć i przytrzymać przycisk **POWER** przez około dwie sekundy.
- Mocno nacisnąć przycisk **POWER** trzy razy.

Położenie dźwigni zmiany biegów automatycznie zmienia się na **P** po całkowitym zatrzymaniu pojazdu. Następnie zasilanie pojazdu zostaje wyłączone.

System awaryjnego zasilania wyłączony

Nie naciskać przycisku **POWER** podczas jazdy, chyba że wyłączenie układu zasilania jest absolutnie konieczne. W przypadku naciśnięcia przycisku **POWER** w trakcie jazdy emitowany jest sygnał dźwiękowy.

Procedura rozruchu za pomocą zewnętrznego akumulatora

Wyłączyć urządzenia elektryczne, takie jak sprzęt audio lub światła. Wyłączyć układ zasilania, a następnie otworzyć pokrywę silnika.

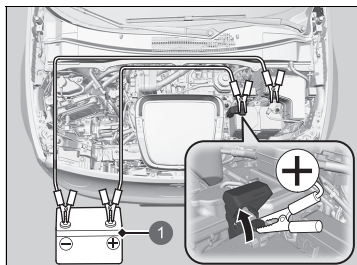

1 Zewnętrzny akumulator

1. Otworzyć osłonę zacisku ⊕ akumulatora 12 V pojazdu.
2. Podłączyć pierwszy przewód rozruchowy do zacisku ⊕ akumulatora 12 V.
3. Podłączyć drugi koniec pierwszego przewodu rozruchowego do bieguna ⊕ akumulatora innego pojazdu.
 - ▶ Należy używać wyłącznie akumulatora zewnętrznego o napięciu 12 V.
 - ▶ W przypadku korzystania ze standardowego prostownika do ładowania akumulatora 12 V wybrać napięcie ładowania niższe niż 15 V. Sprawdzić instrukcję obsługi prostownika, aby prawidłowo ustawić urządzenie.
4. Podłączyć drugi przewód rozruchowy do bieguna ⊖ akumulatora innego pojazdu.

Jeśli akumulator 12 V jest rozładowany

OSTRZEŻENIE

W przypadku nieprawidłowego przeprowadzenia procedury może dojść do eksplozji akumulatora 12 V i poważnego zranienia osób znajdujących się w pobliżu.

Do akumulatora 12 V nie należy zbliżać przedmiotów iskrzących, źródeł otwartego ognia ani materiałów łatwopalnych.

UWAGA

Jeżeli akumulator 12 V znajduje się w ekstremalnie niskiej temperaturze, jego elektrolit może zamarznąć. Jeżeli akumulator 12 V zamarzł, próba rozruchu za pomocą zewnętrznego akumulatora może spowodować jego pęknięcie.

Zaciski przewodów połączeniowych należy pewnie zamocować, aby nie spadły w wyniku drgań układu zasilania. Należy także uważać, aby nie zaplątać przewodów połączeniowych i nie dopuścić do zetknięcia złączy obu przewodów w trakcie ich podłączania lub odłączania.

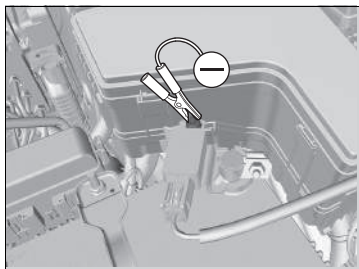

5. Podłączyć drugi koniec drugiego przewodu rozruchowego do nakrętki zacisku ⊖ czujnika akumulatora 12 V, jak pokazano na rysunku. Nie podłączać tego przewodu rozruchowego do innej części.
6. Po połączeniu obu pojazdów uruchomić silnik w pojeździe wspomagającym i powoli zwiększać jego obroty silnika.
7. Spróbować uruchomić układ zasilania pojazdu. Jeżeli nie uruchamia się, sprawdzić, czy przewody rozruchowe dobrze stykają się z metalowymi częściami.

▶▶ Jeśli akumulator 12 V jest rozładowany

Sprawność akumulatora 12 V spada w niskiej temperaturze. Może to uniemożliwić uruchomienie układu zasilania.

Nie zamykać ani otwierać drzwi na siłę.

Pojazd jest wyposażony w mechanizm opuszczania szyby przy otwartych drzwiach. Jeśli akumulator 12 V jest rozładowany i nie można opuścić szyby, może ona ocierać się o nadwozie pojazdu, gdy drzwi są otwarte lub zamknięte. W takim przypadku należy powoli otworzyć lub zamknąć drzwi, naciskając górną część szyby.

Postępowanie po uruchomieniu układu zasilania

Po uruchomieniu układu zasilania odłączyć przewody rozruchowe w przedstawionej poniżej kolejności.

1. Odłączyć przewód rozruchowy od nakrętki zacisku \ominus czujnika akumulatora 12 V pojazdu.
2. Odłączyć drugi koniec przewodu rozruchowego od bieguna \ominus akumulatora innego pojazdu.
3. Odłączyć przewód rozruchowy od zacisku \oplus akumulatora 12 V.
4. Odłączyć drugi koniec przewodu rozruchowego od bieguna \oplus akumulatora innego pojazdu.

Odprowadzić pojazd do najbliższej stacji obsługi lub ASO w celu sprawdzenia.

Postępowanie w przypadku przegrzania

Symbol  pojawia się na interfejsie informacji kierowcy, gdy temperatura układu zasilania jest zbyt wysoka.

➔ **Komunikaty ostrzegawcze i informacyjne interfejsu informacji kierowcy** str. 130

1. Pozostawić włączone zasilanie i poczekać, aż zgaśnie .

▶ Jeśli  nie gaśnie, zlecić kontrolę pojazdu w ASO.

Jeśli zapala się lampka układu ładowania akumulatora 12 V



■ Przyczyny świecenia lampki

Zapala się w przypadku braku ładowania akumulatora 12 V.

■ Postępowanie po zaświeceniu się lampki

Zatrzymać pojazd w bezpiecznym miejscu i natychmiast dostarczyć pojazd do ASO Honda w celu sprawdzenia.

⊗ Jeśli zapala się lampka układu ładowania akumulatora 12 V

W razie potrzeby tymczasowego zatrzymania nie należy wyłączać układu zasilania. Ponowne uruchomienie układu zasilania może spowodować szybkie rozładowanie akumulatora.

Układ zasilania wykorzystuje akumulator 12 V do aktywacji.

Ponowne włączenie układu zasilania może nie być możliwe, jeśli został on wyłączony, gdy ten wskaźnik był wyświetlany.

Gdy zapala się lub miga lampka układu hamulcowego (czerwona)



(czerwona)

■ Przyczyny świecenia lampki

- Niski poziom płynu hamulcowego.
- Usterka układu hamulcowego.

■ Postępowanie po zaświeceniu się lampki podczas jazdy

Wcisnąć lekko pedał hamulca, aby sprawdzić opór.

- Jeżeli czuć wyraźny opór, sprawdzić poziom płynu hamulcowego na następnym postoju.
- W przypadku nieprawidłowego działania niezwłocznie oddać pojazd do naprawy.

■ Przyczyny migania lampki

- Występuje problem w układzie elektrycznego hamulca postojowego.

■ Postępowanie, gdy lampka miga

- Unikać używania hamulca postojowego. Natychmiast dostarczyć pojazd do ASO w celu sprawdzenia.

☒ Gdy zapala się lub miga lampka układu hamulcowego (czerwona)

Niezwłocznie oddać pojazd do naprawy.

Jazda z niewystarczającą ilością płynu hamulcowego jest niebezpieczna. Jeżeli przy naciśnięciu pedału hamulca nie czuć oporu, należy natychmiast zatrzymać pojazd w bezpiecznym miejscu.

Jeżeli lampka układu hamulcowego (czerwona) i lampka **ABS** świecą jednocześnie, układ rozdziału sił hamowania nie działa. Może to spowodować niestabilność pojazdu podczas nagłego hamowania.

Pojazd powinien zostać jak najszybciej odprowadzony do ASO w celu sprawdzenia.

Jeśli lampka układu hamulcowego (czerwona) miga przy świecącej się lampce układu hamulcowego (bursztynowej), hamulec postojowy może nie działać. Unikać używania hamulca postojowego. Natychmiast dostarczyć pojazd do ASO w celu sprawdzenia.

☒ **Jeśli lampka układu hamulcowego (czerwona) zapala się lub zaczyna migać wraz z zapaleniem się lampki układu hamulcowego (bursztynowej)** str. 654

Jeśli w krótkim czasie kilkakrotnie zostanie włączony elektryczny hamulec postojowy, hamulec przestaje działać, aby zapobiec przegrzaniu układu, czemu towarzyszy miganie lampki. Po około 1 minucie układ powraca do normalnego stanu.

Jeśli zapala się lampka układu elektrycznego wspomagania kierownicy (EPS)



■ Przyczyny świecenia lampki

- Zapala się w przypadku usterki układu EPS.
- Jeżeli kilkakrotnie zostanie wciśnięty pedał przyspieszenia w celu zwiększenia obrotów silnika pracującego na biegu jałowym, zaświeci się lampka, a opór przy obracaniu kierownicy może się zwiększyć.

■ Postępowanie po zaświeceniu się lampki

Zatrzymać pojazd w bezpiecznym miejscu, wyłączyć zasilanie i ponownie włączyć zasilanie.

Jeśli lampka ponownie się zapala i nie gaśnie, niezwłocznie zlecić kontrolę pojazdu ASO.

Jeśli lampka układu hamulcowego (czerwona) zapala się lub zaczyna migać wraz z zapaleniem się lampki układu hamulcowego (bursztynowej)



(czerwona)

■ **Jeśli lampka układu hamulcowego (czerwona) zapala się lub zaczyna migać wraz z zapaleniem się lampki układu hamulcowego (bursztynowej), zwolnić hamulec postojowy ręcznie lub automatycznie.**



(bursztynowa)

☒ **Hamulec postojowy** str. 497

- Jeśli lampka układu hamulcowego (czerwona) zapala się lub zaczyna migać każdorazowo wraz z zapaleniem się lampki układu hamulcowego (bursztynowej), zatrzymać pojazd w bezpiecznym miejscu i jak najszybciej zlecić kontrolę ASO Honda.
 - ▶ Unieruchomienie pojazdu
Ustawić dźwignię zmiany biegów w położeniu **P**.
- Jeśli wyłączona jest tylko lampka układu hamulcowego (czerwona), unikać używania hamulca postojowego i niezwłocznie przekazać pojazd do kontroli w ASO.

☒ **Jeśli lampka układu hamulcowego (czerwona) zapala się lub zaczyna migać wraz z zapaleniem się lampki układu hamulcowego (bursztynowej)**

Po włączeniu hamulca postojowego jego zwolnienie może nie być możliwe.

Jeśli czerwona i bursztynowa lampka układu hamulcowego zapalają się jednocześnie, hamulec postojowy działa.

Jeśli lampka układu hamulcowego (czerwona) zaczyna migać wraz z zapaleniem się lampki układu hamulcowego (bursztynowej), hamulec postojowy może nie działać, ponieważ trwa kontrola jego układu.

Jeśli lampka niskiego ciśnienia w oponach / systemu ostrzegania o niskim ciśnieniu w oponach zapala się lub miga



■ Przyczyny świecenia lub migania lampki

Ciśnienie powietrza w którejś oponie jest za niskie lub system ostrzegania o niskim ciśnieniu w oponach nie został skalibrowany. Jeśli występuje problem z układem ostrzegania o niskim ciśnieniu w oponach, lampka miga przez około minutę, a następnie świeci ciągle.

■ Postępowanie po zaświeceniu się lampki

Jechać ostrożnie, unikając gwałtownego skręcania i nagłego hamowania. Zatrzymać pojazd w bezpiecznym miejscu. Sprawdzić i dostosować ciśnienie w oponach do zalecanej wartości. Wartości zalecanych ciśnień znajdują się na etykietce umieszczonej na słupku drzwi kierowcy.

- ▶ Wykonać kalibrację systemu ostrzegania o niskim ciśnieniu w oponach po skorygowaniu ciśnienia powietrza w oponie.

🔧 **Kalibracja układu monitorowania ciśnienia w oponach** str. 419

■ Postępowanie w przypadku, gdy lampka miga, następnie świeci światłem ciągłym

Należy jak najszybciej zlecić sprawdzenie opony w ASO.

✉ Jeśli lampka niskiego ciśnienia w oponach / systemu ostrzegania o niskim ciśnieniu w oponach zapala się lub miga

UWAGA

Jazda przy bardzo niskim ciśnieniu w oponie może spowodować jej przegrzanie. Przegrzana opona może zostać rozerwana. Należy zawsze pompować opony do zalecanego poziomu ciśnienia.

Jeżeli lampka układu skrzyni biegów miga i wyświetlony jest komunikat ostrzegawczy



■ Przyczyny migania lampki

Występuje usterka skrzyni biegów.

■ Postępowanie, gdy lampka miga

- Należy bezzwłocznie zlecić kontrolę pojazdu ASO Honda.
- Ustawić skrzynię biegów w położeniu **N** po włączeniu układu zasilania.
 - ▶ Sprawdzić, czy na zestawie wskaźników wyświetlane jest położenie **N** i lampka na przycisku **N** świeci się/miga.
 - ▶ Nie ma możliwości uruchomienia układu zasilania do momentu włączenia hamulca postojowego.
 - ▶ **Włączanie zasilania** str. 379

▶ Jeżeli lampka układu skrzyni biegów miga i wyświetlony jest komunikat ostrzegawczy

Włączenie układu zasilania może nie być możliwe.

Po zaparkowaniu pojazdu należy zaciągnąć hamulec postojowy.

Jeśli pojazd wymaga holowania, należy wezwać pomoc drogową.

▶ **Holowanie pojazdu** str. 667

Gdy zapala się lampka Power System



■ Przyczyny świecenia lampki

- Zapala się w przypadku problemu z układem elektrycznym pojazdu lub układem ładowania.
- Zapala się, gdy temperatura akumulatora wysokonapięciowego staje się wysoka.

■ Postępowanie po zaświeceniu się lampki

Należy unikać jazdy z dużą prędkością i niezwłocznie zlecić kontrolę pojazdu w ASO.

Rozmieszczenie bezpieczników

Jeśli nie działa któreś z urządzeń elektrycznych, ustawić tryb zasilania POJAZD WYŁĄCZONY (BLOKADA) i sprawdzić, czy nie przepalił się powiązany bezpiecznik.

■ Skrzynka bezpieczników wewnątrz pokrywy silnika

■ Skrzynka bezpieczników A

Umiejscowiona przy akumulatorze 12 V. Nacisnąć zatrzaski, aby otworzyć skrzynkę. Zlokalizować bezpiecznik na podstawie poniższego obrazu oraz tabeli.

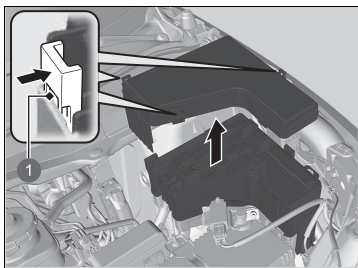

1 Zatrzaski

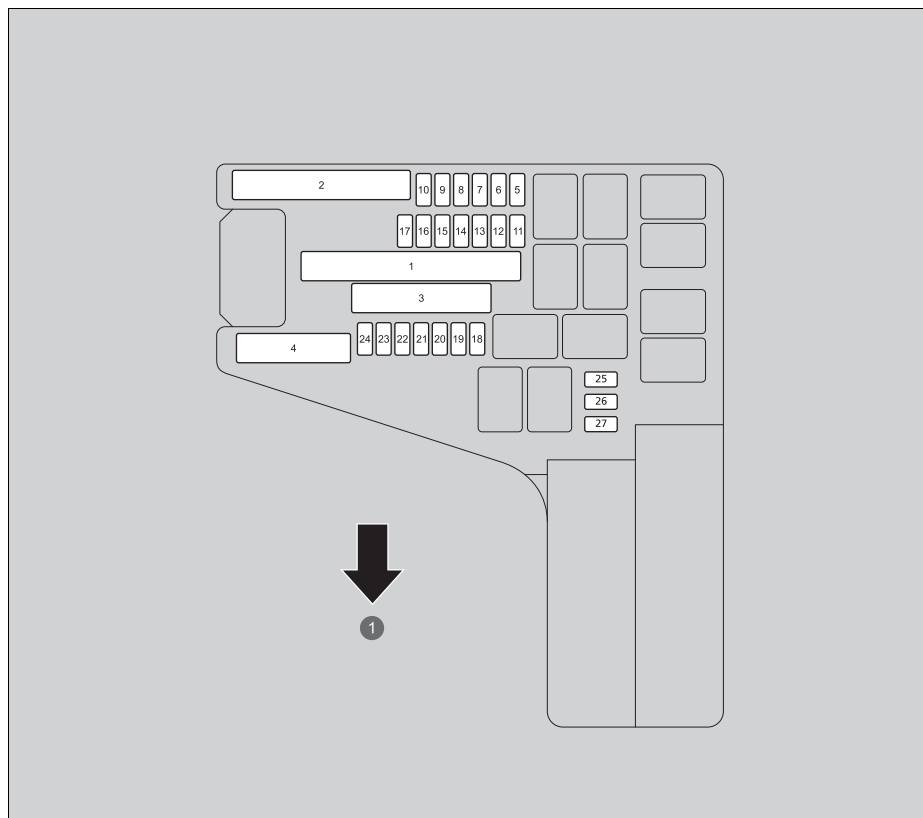

1 Przód

■ Bezpieczniki i zabezpieczane obwody

	Zabezpieczony obwód	Prąd znamionowy
1	DODATKOWA SKRZYŃKA BEZPIECZNIKÓW	40 A
	ESB	40 A
	ABS/VSA FSR	40 A
	MODUŁ PRZEKAŹNIKÓW 1	30 A
	IG GŁÓWNY 2	30 A
	IG GŁÓWNY	30 A
	BEZPIECZNIK GŁÓWNY	150 A
	EPS	70 A
2	GŁÓWNA SKRZYŃKA BEZPIECZNIKÓW 2	50 A
	SILNIK ABS/VSA	40 A
	WENTYLATOR CHŁODZĄCY	60 A
	SKRZYŃKA BEZPIECZNIKÓW WYPOSAŻENIA OPCJONALNEGO 2	50 A
	MODUŁ PRZEKAŹNIKÓW 2	30 A
	R/BOX MAIN 1	40 A
3	PRZEDNI PRAWY UKŁAD ODSZRANIANIA	30 A
	–	–
	SKRZYŃKA BEZPIECZNIKÓW WYPOSAŻENIA OPCJONALNEGO 1	40 A
	GŁÓWNA SKRZYŃKA BEZPIECZNIKÓW 1	40 A
	SILNIK DMUCHAWY	40 A

	Zabezpieczony obwód	Prąd znamionowy
4	SZYBY STEROWANE ELEKTRYCZNIE, GŁ. 1	60 A
	SZYBY STEROWANE ELEKTRYCZNIE, GŁ. 2	60 A
	ODSZRANIANIE TYLNE	40 A
	PRZEDNI LEWY UKŁAD ODSZRANIANIA	30 A
5	STEROWANIE WENTYLATOREM CHŁODZĄCYM	5 A
6	WYCIERACZKI	30 A
7	ŚWIATŁA STOP	10 A
8	IGA	10 A
9	IGB	10 A
10	PODTRZYMANIE P/P	10 A
11	ELEKTRYCZNA POMPA WODNA DT 2	10 A
12	–	–
13	STEROWANIE LEWEGO REFLEKTORA	10 A
14	STEROWANIE PRAWEGO REFLEKTORA	10 A
15	ELEKTRYCZNA POMPA WODNA DT	15 A
16	CZUJNIK AKUMULATORA	7,5 A
17	MODUŁ ECU IGMG	7,5 A
18	PODTRZYMANIE	10 A

	Zabezpieczony obwód	Prąd znamionowy
19	AUDIO	15 A
20	SPRYSKIWACZ	15 A
21	ES VLV1	7,5 A
22	ES VLV2	7,5 A
23	SYGNAŁ DŹWIĘKOWY	10 A
24	ELEKTRYCZNY PODGRZEWACZ PŁYNU CHŁODZĄCEGO ES	10 A
25	ELEKTRYCZNA POMPA PŁYNU CHŁODZĄCEGO ES	10 A
26	PRZEDNIE ŚWIATŁA PRZECIWMGIELNE	15 A
27	SIŁOWNIK KLAPKI GNIAZDA ŁADOWANIA	10 A

Niespodziewane sytuacje

■ Skrzynka bezpieczników B

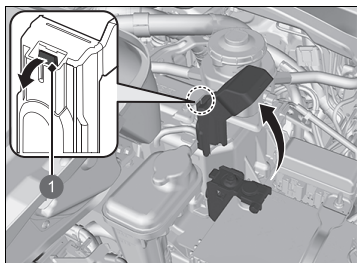

1 Zatrzask

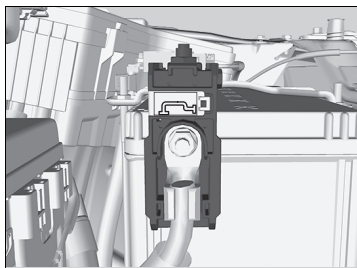

Podnieść pokrywę przy zacisku ⊕ i zdjąć ją, ciągnąc za uchwyt, jak na rysunku.

Wymianę bezpieczników pod pokrywą silnika należy zlecić ASO.

■ Bezpieczniki i zabezpieczane obwody

Zabezpieczony obwód	Prąd znamionowy
 BEZPIECZNIK AKUMULATORA	175 A

■ Bezpieczniki w kabinie, strona kierowcy

■ Skrzynka bezpieczników A

Zlokalizowana za zestawem wskaźników.

Wersja z kierownicą po lewej stronie

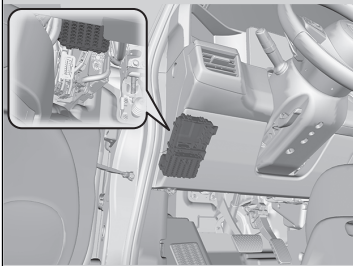

Wersja z kierownicą po prawej stronie

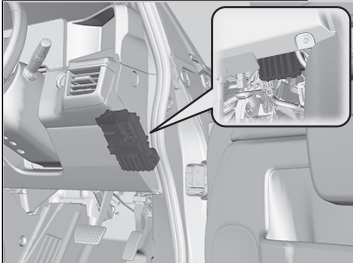

Zlokalizować bezpiecznik na podstawie poniższego obrazu oraz tabeli.

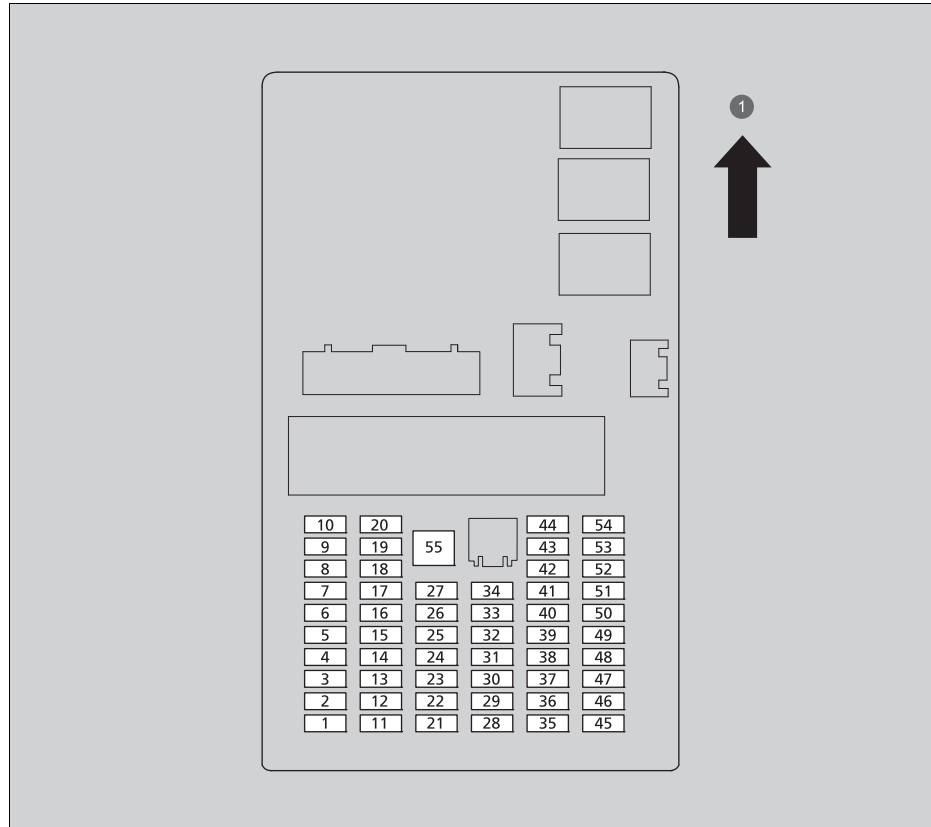

1 GÓRA

■ Bezpieczniki i zabezpieczane obwody

Zabezpieczony obwód	Prąd znamionowy
1	–
2	ODBLOKOWANIE LEWYCH DRZWI 10 A
3	ODBLOKOWANIE PRAWYCH DRZWI 10 A
4	ACC 10 A
5	–
6	SRS 10 A
7	–
8	MODUŁ ECU P-ACT 7,5 A
9	DOSTĘP BEZKLUCZYKOWY 10 A
10	TYLNE PRZECIWMGIELNE 10 A
11	ZABLOKOWANIE LEWYCH DRZWI 10 A
12	–
13	ZABLOKOWANIE PRAWYCH DRZWI 10 A
14	OPCJA 10 A
15	ŚWIATŁA DO JAZDY DZIENNEJ 5 A
16	–
17	MONITOR PANORAMICZNY 10 A
18	ŚWIATŁA AWARYJNE 10 A
19	SYSTEM KAMERY ZAMIAST LUSTERKA CENTRALNEGO 7,5 A
20	SYSTEM SZYBKIEGO ŁADOWANIA 10 A

Zabezpieczony obwód	Prąd znamionowy
21	–
22	–
23	COMBO 10 A
24	IMG 10 A
25	WYBIERAK BIEGÓW 7,5 A
26	SYSTEM BOCZNYCH KAMER ZAMIAST LUSTERKA LEWEGO 10 A
27	SYSTEM BOCZNYCH KAMER ZAMIAST LUSTERKA PRAWEGO 10 A
28	ABS/VSA 7,5 A
29	ZASILANIE ELEKTRYCZNE 7,5 A
30	–
31	TYLNA ŁADOWARKA USB 10 A
32	OPCJA 10 A
33	–
34	OGRZEWANIE PRZEDNICH FOTELEI 20 A
35	ACG 10 A
36	WSKAŹNIKI 10 A
37	OPCJA 10 A
38	–
39	–
40	PODGRZEWANA KIEROWNICA 10 A

Zabezpieczony obwód	Prąd znamionowy
41	IGC 10 A
42	–
43	AUDIO DODATK. 7,5 A
44	WZM. PREMIUM 20 A
45	WYCIERACZKA TYLNEJ SZYBY 10 A
46	SRS 10 A
47	–
48	A/C MAIN 10 A
49	ZAMEK DRZWI 20 A
50	PRZEDNIE GNIAZDO ZASILANIA AKCESORIÓW 20 A
51	–
52	ELEKTRYCZNA POMPA WODY A/C 10 A
53	SUPER LOCK* 20 A
54	WYSUWANA ZEWNĘTRZNA KLAMKA DRZWI 15 A
55	–

■ Skrzynka bezpieczników B

Znajduje się pod skrzynką bezpieczników A.

Wersja z kierownicą po lewej stronie

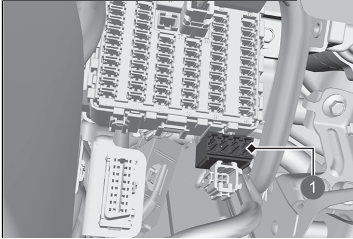

1 Skrzynka bezpieczników B

Wersja z kierownicą po prawej stronie

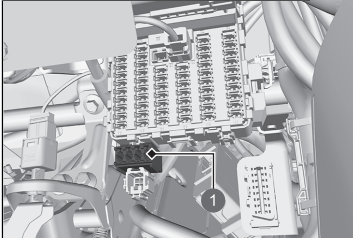

1 Skrzynka bezpieczników B

Zlokalizować bezpiecznik na podstawie poniższego obrazu oraz tabeli.

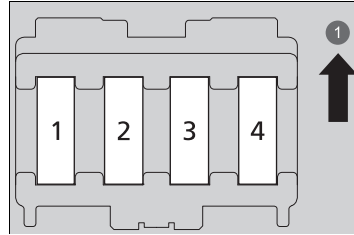

1 GÓRA

■ Bezpieczniki i zabezpieczone obwody

	Zabezpieczony obwód	Prąd znamionowy
1	LEWA TYLNA SZYBA STEROWANA ELEKTRYCZNIE	30 A
2	ELEKTRYCZNIE STEROWANA SZYBA W DRZWIACH PASAŻERA	30 A
3	PRAWA TYLNA SZYBA STEROWANA ELEKTRYCZNIE	30 A
4	ELEKTRYCZNIE STEROWANA SZYBA W DRZWIACH KIEROWCY	30 A

■ Tylna skrzynka bezpieczników

Znajduje się pod podłogą bagażnika.

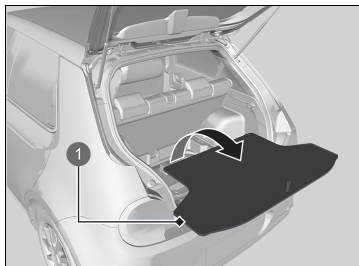

1 Podłoga bagażnika

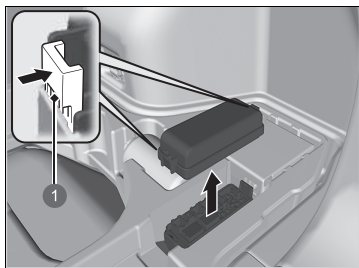

1 Zatrzaski

Wymontować pokrywę podłogi z bagażnika.
Nacisnąć zatrzaski, aby otworzyć skrzynkę.

Zlokalizować bezpiecznik na podstawie poniższego obrazu oraz tabeli.

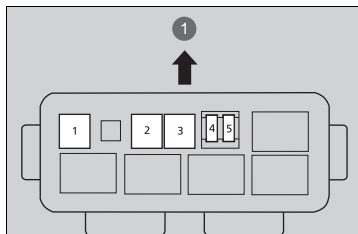

1 Przód

■ Bezpieczniki i zabezpieczane obwody

	Zabezpieczony obwód	Prąd znamionowy
1	EOP	20 A
2	P-ACT	30 A
3	–	–
4	–	–
5	–	–

Sprawdzenie i wymiana bezpieczników

Skrzynka bezpieczników na akumulatorze

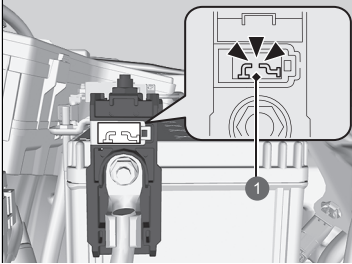

1 Przepalony

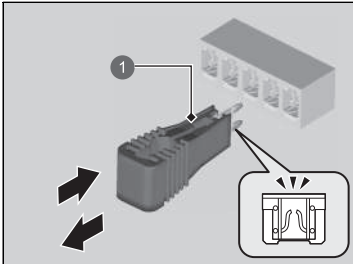

1 Szczypce do bezpieczników

1. Zmienić ustawienie trybu zasilania na POJAZD WYŁĄCZONY (BLOKADA). Wyłączyć światła i wszystkie akcesoria.
2. Sprawdzić bezpieczniki na akumulatorze pod pokrywą silnika.
 - ▶ Jeśli bezpiecznik jest przepalony, zlecić jego wymianę w ASO.
3. Zdjąć pokrywę skrzynki bezpieczników.
4. Sprawdzić małe bezpieczniki pod pokrywą silnika i we wnętrzu pojazdu.
 - ▶ Wyjąć przepalony bezpiecznik za pomocą szczypce do bezpieczników i wymienić na nowy.

▶▶ Sprawdzenie i wymiana bezpieczników

UWAGA

Wymiana bezpiecznika na inny o większej wartości znamionowej znacznie zwiększa ryzyko uszkodzenia układu elektrycznego.

W przypadku wymiany należy użyć bezpiecznika o takiej samej wartości znamionowej. Korzystać ze schematów elektrycznych w celu zlokalizowania danego bezpiecznika i sprawdzić jego wartość znamionową.

▶ **Rozmieszczenie bezpieczników** str. 658

Wyciągacz do bezpieczników znajduje się w skrzynce bezpieczników A pod pokrywą silnika.

Bezpiecznik zespolony

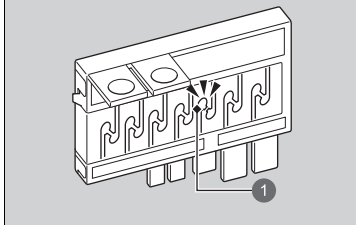

1 Przepalony bezpiecznik

5. Sprawdzić duży bezpiecznik pod pokrywą silnika.
 - ▶ Jeżeli bezpiecznik jest przepalony, za pomocą wkrętaka krzyżowego wykręcić śrubę i wymienić bezpiecznik na nowy.

Jeśli pojazd wymaga holowania, należy wezwać pomoc drogową.

■ Laweta

Operator umieści pojazd na lawecie.

Jest to jedyny bezpieczny sposób transportowania pojazdu.

Użycie jakiegokolwiek innej metody holowania spowoduje uszkodzenie układu napędowego pojazdu.

» Holowanie pojazdu

UWAGA

Próba podniesienia lub holowania pojazdu zaczepionego za zderzaki może spowodować poważne uszkodzenia. Zderzaków nie zaprojektowano do utrzymania ciężaru pojazdu.

Nieprawidłowe holowanie, np. za pojazdem kempingowym lub innym pojazdem mechanicznym, może spowodować uszkodzenie skrzyni biegów.

Nie należy holować pojazdu przy użyciu zwykłej liny lub łańcucha.

Jest to bardzo niebezpieczne, ponieważ liny i łańcuchy mogą się przemieścić lub zerwać.

Postępowanie w przypadku braku możliwości otwarcia klapki gniazda ładowania

Jeżeli nie można otworzyć klapki gniazda ładowania, należy wykonać poniższą procedurę.

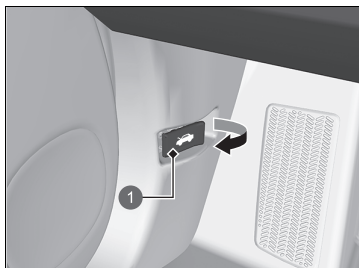

1 Dźwignia otwierania pokrywy silnika

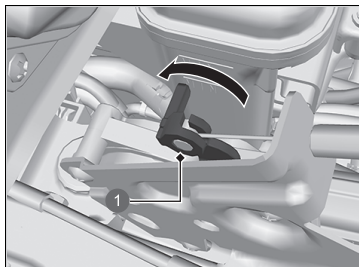

1 Dźwignia zwalnająca

1. Otworzyć pokrywę silnika.

☑ Otwieranie pokrywy silnika str. 586

2. Pociągnąć dźwignię zwalnającą w pobliżu klapki gniazda ładowania.

☒ Gdy nie można otworzyć klapki gniazda ładowania

Po przeprowadzeniu poniższej procedury należy skontaktować się z ASO w celu sprawdzenia pojazdu.

Postępowanie w przypadku braku możliwości odłączenia złącza ładowania

Na interfejsie informacji kierowcy pojawia się symbol

 pojawia się w interfejsie informacji kierowcy, gdy nie można odłączyć złącza ładowania.

Odłączyć złącze ładowania w następujący sposób.

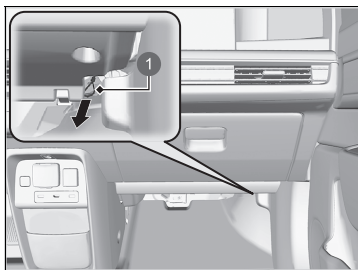

1. Upewnić się, że ładowanie zostało zakończone prawidłowo.
2. Pociągnąć w dół linkę zwalniającą znajdującą się pod schowkiem podręcznym.
 - ▶ Podczas kolejnego ładowania linka zwalniająca wróci do pierwotnego położenia.
3. Odłączyć złącze ładowania od wejścia.

1 Linka zwalniająca

Gdy bateria pilota systemu dostępu zdalnego jest słaba

Nie można odłączyć złącza ładowania, jeśli drzwi są zablokowane i nie można wykryć pilota systemu dostępu bezkluczykowego, na przykład gdy bateria jest słaba. Można odłączyć złącze ładowania, naciskając przycisk zwalniający na wlocie, odblokowując drzwi za pomocą wbudowanego klucza.

➤ **Wymiana baterii** str. 614

➤ **Gdy bateria pilota systemu dostępu bezkluczykowego jest słaba** str. 645

⌘ Gdy nie można odłączyć złącza ładowania

Jeśli problemy z odłączeniem złącza ładowania występują wielokrotnie, należy skontaktować się z ASO w celu sprawdzenia pojazdu.

Postępowanie w przypadku braku możliwości otwarcia pokrywy bagażnika

Jeżeli nie można otworzyć pokrywy bagażnika, należy przeprowadzić poniższą procedurę.

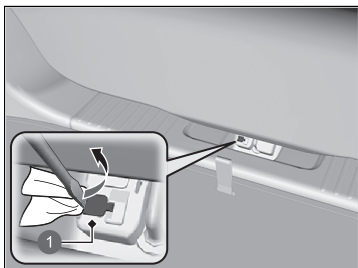

1 Pokrywa

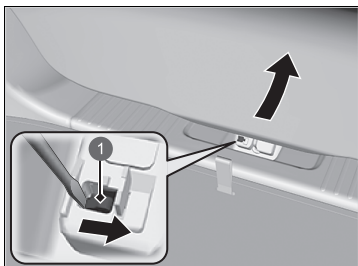

1 Dźwignia

1. Za pomocą wkrętaka z płaskim końcem otworzyć pokrywę znajdującą się w tylnej części pokrywy bagażnika.
▶ Owinąć płaski wkrętak szmatką, aby zapobiec zadrapaniom.

2. Aby otworzyć pokrywę bagażnika, pchać pokrywę, przesuwając dźwignię w prawo za pomocą płaskiego wkrętaka.

Postępowanie w przypadku braku możliwości otwarcia pokrywy bagażnika

Dalsze działania:

Po przeprowadzeniu poniższej procedury należy się skontaktować z ASO w celu sprawdzenia pojazdu.

W przypadku otwierania bagażnika od wewnątrz należy upewnić się, że w pobliżu pokrywy bagażnika jest wystarczająco dużo miejsca, aby nie uderzyła żadnej osoby ani przedmiotu.

Informacje

W tym rozdziale zawarto dane techniczne pojazdu, położenia numerów identyfikacyjnych oraz inne informacje wymagane przez przepisy.

Dane techniczne	672
Numery identyfikacyjne	
Numer identyfikacyjny pojazdu (VIN), numer silnika i numer skrzyni biegów.....	674
Urządzenia emitujące fale radiowe	675
Zarys treści deklaracji zgodności*	685

■ Dane techniczne pojazdu

Model	Honda e
Masa własna	1513–1543 kg
Dopuszczalna masa całkowita	Patrz tabliczka znamionowa na słupku drzwi kierowcy ^{*1} Patrz tabliczka znamionowa na słupku drzwi pasażera ^{*2}
Maksymalne dopuszczalne obciążenie osi	Patrz tabliczka znamionowa na słupku drzwi kierowcy ^{*1} Patrz tabliczka znamionowa na słupku drzwi pasażera ^{*2}

*1: Wersja z kierownicą po lewej stronie

*2: Wersja z kierownicą po prawej stronie

■ Akumulator 12 V

Pojemność	36 Ah (5)/45 Ah (20)
-----------	----------------------

■ Płyn do spryskiwacza

Pojemność zbiornika	2,5 l
---------------------	-------

■ Żarówki

Reflektory (światła drogowe/mijania)	dioda LED
Światła pozycyjne / światła do jazdy dziennej	dioda LED
Kierunkowskazy przednie	dioda LED
Światła przeciwmgielne przednie	dioda LED
Kierunkowskazy boczne (w systemie bocznych kamer zamiast lusterek)	dioda LED
Światła stop	dioda LED
Tyłne światła	dioda LED
Kierunkowskazy tylne	dioda LED
Światła cofania	dioda LED
Światło przeciwmgielne tylne	dioda LED
Oświetlenie tylnej tablicy rejestracyjnej	dioda LED
Dodatkowe światło stop	dioda LED
Oświetlenie zewnętrznej klamki drzwi	dioda LED
Oświetlenie wnętrza	
Lampki pomocnicze	dioda LED
Żarówka lampki sufitowej	dioda LED
Oświetlenie lusterek w osłonach przeciwsłonecznych	1,8 W
Oświetlenie wnęk na nogi	dioda LED
Środkowe światło kieszonek	dioda LED
Oświetlenie przestrzeni bagażowej	dioda LED

■ Płyn hamulcowy

Specyfikacja	Płyn hamulcowy DOT 3 lub DOT 4
--------------	--------------------------------

■ Układ klimatyzacji

Typ czynnika chłodniczego	HF0-1234yf (R-1234yf)
Ilość napełnienia	395–445 g

■ Olej przekładniowy

Specyfikacja	Honda ATF DW-1
Pojemność	Wymiana 2,1 l

■ Opona

Standardowo	Rozmiar	Przód 185/60R16 86H ^{*1} 205/45ZR17 (88Y) ^{*2} Tył 205/55R16 91V ^{*1} 225/45ZR17 (94Y) ^{*2}
	Ciśnienie	Patrz etykieta na słupku drzwi kierowcy
Rozmiar koła	Standardowo	Przód 16X6J ^{*1} 17X6 1/2J ^{*2}
		Tył 16X7J ^{*1} 17X7 1/2J ^{*2}

*1: Wersje z obręczami 16-calowymi

*2: Wersje z obręczami 17-calowymi

■ Kompresor Honda TRK

Uśredniony poziom ciśnienia akustycznego	81 dB (A)
Uśredniony poziom mocy akustycznej	90 dB (A)

■ Hamulce

Typ	Ze wspomaganiem
Przód	Tarcze wentylowane
Tył	Tarcze
Postój	Elektryczny hamulec parkingowy

■ Wymiary pojazdu

Długość	3894 mm	
Szerokość	1752 mm	
Wysokość	1503 mm	
Rozstaw osi	2538 mm	
Rozstaw kół	Przód	1513 mm ^{*1}
		1523 mm ^{*2}
	Tył	1513 mm ^{*1}
		1523 mm ^{*2}

*1: Wersje z obręczami 17-calowymi

*2: Wersje z obręczami 16-calowymi

Numer identyfikacyjny pojazdu (VIN), numer silnika i numer skrzyni biegów

Pojazd jest oznaczony 17-znakowym numerem identyfikacyjnym VIN wykorzystywanym w celach gwarancyjnych, rejestracyjnych i ubezpieczeniowych. Lokalizację numeru identyfikacyjnego pojazdu, numeru silnika i numeru skrzyni biegów przedstawiono poniżej.

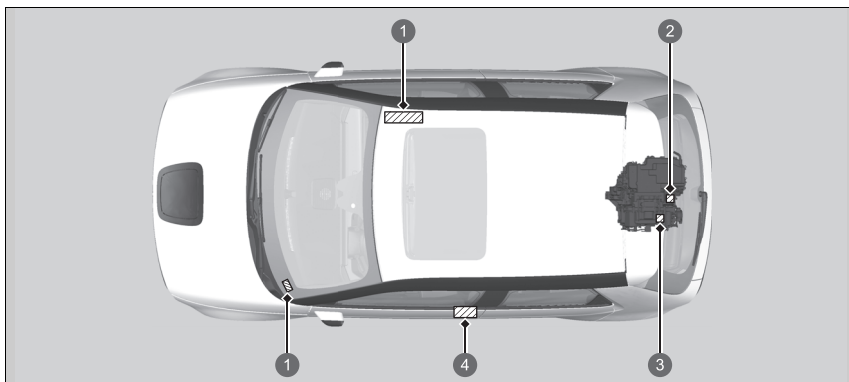

- 1 Numer identyfikacyjny pojazdu VIN
- 2 Numer silnika elektrycznego
- 3 Numer skrzyni biegów
- 4 Tabliczka znamionowa / numer VIN / numer silnika

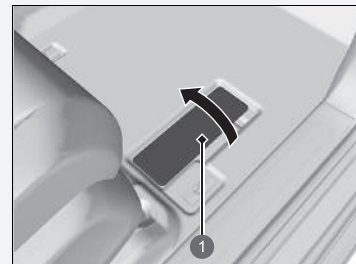

☒ Numer identyfikacyjny pojazdu (VIN), numer silnika i numer skrzyni biegów

Numer identyfikacyjny pojazdu (VIN) znajduje się pod osłoną.



- 1 Osłona

Poniższe produkty i systemy tego pojazdu emitują fale radiowe podczas działania.

<p style="text-align: center;">BCM System dostępu bezkluczykowego</p>	<p style="text-align: center;">KLUCZYK Pilot systemu dostępu bezkluczykowego</p>
<p><i>http://www.conti-online.com/www/automotive_de_en/contact_en.html</i></p> <p style="text-align: center;"></p> <p>Firma Continental Automotive GmbH niniejszym oświadcza, że ten model 40737300 jest zgodny z zasadniczymi wymaganiami i innymi istotnymi postanowieniami dyrektywy 2014/53/UE.</p> <p>Pełny tekst Deklaracji zgodności UE jest dostępny na poniższej stronie internetowej: <i>http://www.conti-online.com/www/automotive_de_en/contact_en.html</i></p> <p>Przeznaczenie: Urządzenie bliskiego zasięgu do zdalnego sterowania</p> <p>Adres pocztowy: Vahrenwalder Str. 9, D-30001 Hannover, Niemcy Nazwa producenta: Continental Aktiengesellschaft Zakres częstotliwości pracy: 125 kHz +/- 3 kHz Maksymalna moc wyjściowa: 66 dBuA/m przy 10 m Nazwa importera: Honda Motor Europe Ltd — Aalst Office Adres pocztowy: Wijngaardveld 1 (Noord V) 9300 Aalst — Belgia</p>	<p><i>http://www.conti-online.com/www/automotive_de_en/contact_en.html</i></p> <p style="text-align: center;"></p> <p>Firma Continental Automotive GmbH niniejszym oświadcza, że model V2x / V4x, którego dotyczy deklaracja, jest zgodny z zasadniczymi wymaganiami i innymi istotnymi postanowieniami dyrektywy 2014/53/UE.</p> <p>Pełny tekst Deklaracji zgodności UE jest dostępny na poniższej stronie internetowej: <i>http://www.conti-online.com/www/automotive_de_en/contact_en.html</i></p> <p>Przeznaczenie: Urządzenie bliskiego zasięgu do zdalnego sterowania</p> <p>Adres pocztowy: Vahrenwalder Str. 9, D-30001 Hannover, Niemcy Nazwa producenta: Continental Aktiengesellschaft Zakres częstotliwości pracy: 433,66 MHz +/- 16 kHz 434,18 MHz +/- 16 kHz Maksymalna moc wyjściowa: 0 dBm Nazwa importera: Honda Motor Europe Ltd — Aalst Office Adres pocztowy: Wijngaardveld 1 (Noord V) 9300 Aalst — Belgia</p>

Z wyjątkiem wersji przeznaczonych na rynek Wielkiej Brytanii

Zestaw głośnomówiący

<http://www.ptc.panasonic.eu/>



Firma Panasonic Corporation oświadcza niniejszym, że sprzęt radiowy wymieniony powyżej jest zgodny z dyrektywą 2014/53/UE. Aby pobrać najnowszą wersję „DEKLARACJI ZGODNOŚCI” (DoC), należy odwiedzić stronę <http://www.ptc.panasonic.eu/>, kliknąć „Declaration of Conformity” i wprowadzić poniższe słowo kluczowe w odpowiednim polu.

Słowo kluczowe: [CL-MH39E2JT, CL-MH39E3JT, CL-MH39E4JT, CL-MH39E5JT]

Przeznaczenie:

Samochodowy system audio z technologią Bluetooth i WLAN

Adres pocztowy:

4261 Ikonobe-cho, Tsuzuki-ku, Yokohama-shi, Kanagawa-ken, 224-8520, Japonia

Nazwa producenta:

Panasonic Corporation

Specyfikacja Bluetooth

Pasma częstotliwości: 2402–2480 MHz

Specyfikacja sieci WLAN 2,4 GHz

Pasma częstotliwości: 2412–2472 MHz

Specyfikacja Bluetooth

Maksymalna moc wyjściowa: 0,1 dBm

Specyfikacja sieci WLAN 2,4 GHz

Maksymalna moc wyjściowa: 11,9 dBm



Nazwa importera:

Honda Motor Europe Ltd — Aalst Office

Adres pocztowy:

Wijngaardveld 1 (Noord V) 9300 Aalst — Belgia

Z wyjątkiem
wersji
przeznaczonych
na rynek Wielkiej
Brytanii

Tempomat adaptacyjny (ACC) z funkcją podążania przy niskiej prędkości / system ograniczający skutki kolizji (CMBS)	System monitorowania martwego pola widzenia w lusterkach / system ostrzegania o zbliżającym się pojeździe podczas cofania
<p>http://ita.bosch.com/radar</p>  <p>Firma Robert Bosch GmbH oświadcza niniejszym, że sprzęt radiowy typu MRRevo14F jest zgodny z dyrektywą 2014/53/UE. Pełny tekst Deklaracji zgodności UE jest dostępny na poniższej stronie internetowej: http://ita.bosch.com/radar Przeznaczenie: Czujnik ruchu do zastosowań TTT Adres pocztowy: Daimlerstr. 6 Gebaude 107/1 71229 Leonberg, Niemcy Nazwa producenta: Robert Bosch GmbH Zakres częstotliwości pracy: 76–77 GHz Maksymalna moc wyjściowa: 29,05 dBm Nazwa importera: Honda Motor Europe Ltd - Aalst Office Adres pocztowy: Wijngaardveld 1 (Noord V) 9300 Aalst — Belgia</p>	<p>https://www.veoneer.com/en/regulatory</p>  <p>Firma Veoneer, Inc. oświadcza niniejszym, że sprzęt radiowy typu 6234734 NB24 jest zgodny z dyrektywą 2014/53/UE. Pełny tekst Deklaracji zgodności UE jest dostępny na poniższej stronie internetowej: https://www.veoneer.com/en/regulatory Przeznaczenie: radar krótkiego zasięgu 24 GHz Adres pocztowy: 26545 American Drive Southfield, Michigan, 48034 Stany Zjednoczone Nazwa producenta: Veoneer US, Inc. Zakres częstotliwości pracy: 24,05–24,25 GHz Maksymalna moc wyjściowa: 10 dBm (wartość szczytowa) Nazwa importera: Honda Motor Europe Ltd — Aalst Office Adres pocztowy: Wijngaardveld 1 (Noord V) 9300 Aalst — Belgia</p>

Z wyjątkiem wersji przeznaczonych na rynek Wielkiej Brytanii

Połączenie alarmowe (eCall)

<https://www.denso.com/global/en/contact-us/doc/>



Firma DENSO CORPORATION oświadcza niniejszym, że sprzęt radiowy jest zgodny z dyrektywą 2014/53/UE.

Pełny tekst Deklaracji zgodności UE jest dostępny na poniższej stronie internetowej:

<https://www.denso.com/global/en/contact-us/doc/>

Przeznaczenie: Odbiornik telefonu komórkowego dla pojazdu i urządzenie punktu dostępu do sieci Wi-Fi dla pojazdu

Adres pocztowy:

1-1, Showa-cho, Kariya-shi, Aichi-ken, 448-8661, Japonia

Nazwa producenta:

DENSO CORPORATION

Zakres częstotliwości pracy:

1) GSM900 (Tx: 880–915 MHz, Rx: 925–960 MHz) 2) GSM1800 (Tx: 1710–1785 MHz, Rx: 1805–1880 MHz) 3) WCDMA Pasma 1 (Tx: 1920–1980 MHz, Rx: 2110–2170 MHz) 4) WCDMA Pasma 3 (Tx: 1710–1785 MHz, Rx: 1805–1880 MHz) 5) WCDMA Pasma 8 (Tx: 880–915 MHz, Rx: 925–960 MHz) 6) LTE Pasma 1 (Tx: 1920–1980 MHz, Rx: 2110–2170 MHz) 7) LTE Pasma 3 (Tx: 1710–1785 MHz, Rx: 1805–1880 MHz) 8) LTE Pasma 7 (Tx: 2500–2570 MHz, Rx: 2620–2690 MHz) 9) LTE Pasma 8 (Tx: 880–915 MHz, Rx: 925–960 MHz) 10) LTE Pasma 20 (Tx: 832–862 MHz, Rx: 791–821 MHz) 11) WLAN IEEE802.11b (Tx/Rx: 2401–2473 MHz) 12) WLAN IEEE802.11g (Tx/Rx: 2402–2472 MHz) 13) WLAN IEEE802.11n (Tx/Rx: 2402–2472 MHz) 14) GPS (Rx: 1575,42 MHz) 15) GALILEO (Rx: 1575,42 MHz) 16) EGNOS (Rx: 1575,42 MHz)

Maksymalna moc wyjściowa:

1) 2 W 2) 1 W 3–5) 0,25 W 6)-10) 0,20 W 11) 0,032 W 12),13) 0,016 W

Nazwa importera:

Honda Motor Europe Ltd — Aalst Office

Adres pocztowy:

Wijngaardveld 1 (Noord V) 9300 Aalst — Belgia

Z wyjątkiem
wersji
przeznaczonych
na rynek Wielkiej
Brytanii

Zdalny tuner

<http://www.ptc.panasonic.eu/>



Deklaracja zgodności z dyrektywą dotyczącą urządzeń radiowych:

Firma Panasonic Corporation oświadcza niniejszym, że sprzęt radiowy wymieniony powyżej jest zgodny z dyrektywą 2014/53/UE. Aby pobrać najnowszą wersję „DEKLARACJI ZGODNOŚCI” (DoC), należy odwiedzić stronę <http://www.ptc.panasonic.eu/>, kliknąć „Declaration of Conformity” i wprowadzić poniższe słowo kluczowe w odpowiednim

Z wyjątkiem wersji przeznaczonych na rynek Wielkiej Brytanii

polu. Słowo kluczowe: Model No.

Słowo kluczowe: [CQ-TH39E0AJ]

Na etykiecie znajduje się oznaczenie „Ref No”.

Przeznaczenie:

ODBIORNIK RADIOWY (samochodowy tuner radiowy)

Adres pocztowy:

4261 Ikonobe-cho, Tsuzuki-ku, Yokohama-shi, Kanagawa-ken, 224-8520, Japonia

Nazwa producenta:



Panasonic Corporation

Nazwa importera:

Honda Motor Europe Ltd - Aalst Office

Adres pocztowy:

Wijngaardveld 1 (Noord V) 9300 Aalst - Belgia

BCM System dostępu bezkluczykowego	KLUCZYK Pilot systemu dostępu bezkluczykowego
http://continental-homologation.com/honda	http://continental-homologation.com/honda
	
<p>Firma Continental Automotive GmbH oświadcza niniejszym, że model [40737300], którego dotyczy deklaracja, jest zgodny z zasadniczymi wymaganiami i innymi istotnymi postanowieniami przepisów dotyczących sprzętu radiowego (2017).</p>	<p>Firma Continental Automotive GmbH oświadcza niniejszym, że model [V2x/V4x], którego dotyczy deklaracja, jest zgodny z zasadniczymi wymaganiami i innymi istotnymi postanowieniami przepisów dotyczących sprzętu radiowego (2017).</p>
<p>Pełny tekst brytyjskiej deklaracji zgodności jest dostępny pod następującym adresem internetowym: http://continental-homologation.com/honda</p>	<p>Pełny tekst brytyjskiej deklaracji zgodności jest dostępny pod następującym adresem internetowym: http://continental-homologation.com/honda</p>
<p>Przeznaczenie:</p>	<p>Przeznaczenie:</p>
<p>Urządzenie bliskiego zasięgu do zdalnego sterowania</p>	<p>Urządzenie bliskiego zasięgu do zdalnego sterowania</p>
<p>Adres pocztowy:</p>	<p>Adres pocztowy:</p>
<p>Siemensstrasse 12</p>	<p>Siemensstrasse 12</p>
<p>D-93055 Regensburg</p>	<p>D-93055 Regensburg</p>
<p>Niemcy</p>	<p>Niemcy</p>
<p>Nazwa producenta: Continental Automotive GmbH</p>	<p>Nazwa producenta: Continental Automotive GmbH</p>
<p>Zakres częstotliwości pracy: 125 kHz +/- 3 kHz</p>	<p>Zakres częstotliwości pracy:</p>
<p>Maksymalna moc wyjściowa: 66 dBuA/m przy 10 m</p>	<p>433,66 MHz +/-16 kHz</p>
<p>Nazwa importera:</p>	<p>434,18 MHz +/-16 kHz</p>
<p>Honda Motor Europe Ltd.</p>	<p>Maksymalna moc wyjściowa: 0 dBm</p>
<p>Adres pocztowy:</p>	<p>Nazwa importera:</p>
<p>Cain Road, Bracknell, Berkshire, RG12 1HL, Wielka Brytania</p>	<p>Honda Motor Europe Ltd.</p>
	<p>Adres pocztowy:</p>
	<p>Cain Road, Bracknell, Berkshire, RG12 1HL, Wielka Brytania</p>

Wersje
przeznaczone
na rynek
Wielkiej
Brytanii

Zestaw głośnomówiący

<https://www.ptc.panasonic.eu/>UK
CA

Firma Panasonic Corporation oświadcza niniejszym, że sprzęt radiowy typu [*] jest zgodny z przepisami dotyczącymi sprzętu radiowego (2017).

Pełny tekst brytyjskiej deklaracji zgodności jest dostępny pod następującym adresem internetowym:

<https://www.ptc.panasonic.eu/>

Aby pobrać najnowszą wersję „DEKLARACJI ZGODNOŚCI” (DoC), należy wprowadzić poniższe słowo kluczowe w odpowiednim polu.

* Słowo kluczowe: [CL-MH-----, CA-9H-----,

CL-MH39E2JT, CL-MH39E3JT, CA-9H39E0JT, CA-9H39E3JT, CL-MH39E1JT, CL-MH39EJJT, CL-MH39E0JT, CL-MH3AZ1JT, CA-9H39E4JT, CA-9H39E5JT, CA-9H39E6JT, CA-9H39E7JT, CL-MH4BE0JT, CL-MH4BE1JT, CL-MH4BE6JT, CL-MH4BE2JT, CL-MH4AX0JS, CL-MH4BE1JR, CL-MH4BE2JR, CL-MH4BE3JR, CL-MH1BX1JT, CL-MH1AE6JT, CL-MH1AE0JT, CL-MH1AE2JT, CL-MH1BX0JS, CL-MH1BX2JS, CL-MH1BX3JS, CL-MH1BX4JS]. Na etykiecie znajduje się oznaczenie „Ref No”.

Przeznaczenie: samochodowy system audio z technologią Bluetooth i WLAN

Adres pocztowy:

4261 Ikonobe-cho, Tsuzuki-ku, Yokohama-shi, Kanagawa-ken, 224-8520, Japonia

Nazwa producenta: Panasonic Corporation

Specyfikacja Bluetooth

Pasma częstotliwości: 2402–2480 MHz

Specyfikacja sieci WLAN 2,4 GHz

Pasma częstotliwości: 2412–2472 MHz

Specyfikacja Bluetooth

Maksymalna moc wyjściowa: 0,1 dBm

Specyfikacja sieci WLAN 2,4 GHz

Maksymalna moc wyjściowa: 11,9 dBm

Nazwa importera: Honda Motor Europe Ltd.

Adres pocztowy: Cain Road, Bracknell, Berkshire, RG12 1HL, Wielka Brytania

Wersje
przeznaczone
na rynek
Wielkiej
Brytanii

	Tempomat adaptacyjny (ACC) z funkcją podążania przy niskiej prędkości / system ograniczający skutki kolizji (CMBS)	System monitorowania martwego pola widzenia w lusterkach / system ostrzegania o zbliżającym się pojeździe podczas cofania
	http://ita.bosch.com/radar	https://www.veoneer.com/en/regulatory
	UK CA	UK CA
Wersje przeznaczone na rynek Wielkiej Brytanii	<p>Firma Robert Bosch GmbH oświadcza, że sprzęt radiowy typu MRRevo14F jest zgodny z przepisami dotyczącymi sprzętu radiowego (2017). Pełny tekst brytyjskiej deklaracji zgodności jest dostępny pod następującym adresem internetowym: https://doc-ita.bosch.com</p> <p>Przeznaczenie: Czujnik ruchu do zastosowań TTT</p> <p>Adres pocztowy: Daimlerstr. 6 Gebaude 107/1 71229 Leonberg, Niemcy</p> <p>Nazwa producenta: Robert Bosch GmbH</p> <p>Zakres częstotliwości pracy: 76–77 GHz</p> <p>Maksymalna moc wyjściowa: 29,05 dBm</p> <p>Nazwa importera: Honda Motor Europe Ltd.</p> <p>Adres pocztowy: Cain Road, Bracknell, Berkshire, RG12 1HL, Wielka Brytania</p>	<p>Niniejszym firma Veoneer US, Inc. oświadcza, że opisany powyżej przedmiot deklaracji jest zgodny z odnośnymi wymaganiami unijnego prawodawstwa harmonizacyjnego. https://www.veoneer.com/en/regulatory</p> <p>Przeznaczenie: radar krótkiego zasięgu 24 GHz</p> <p>Adres pocztowy: 26545 American Drive Southfield, Michigan, 48034 Stany Zjednoczone</p> <p>Nazwa producenta: Veoneer US, Inc.</p> <p>Zakres częstotliwości pracy: 24,05–24,25 GHz</p> <p>Maksymalna moc wyjściowa: 13 dBm (wartość szczytowa)</p> <p>Nazwa importera: Honda Motor Europe Ltd.</p> <p>Adres pocztowy: Cain Road, Bracknell, Berkshire, RG12 1HL, Wielka Brytania</p>

Połączenie alarmowe (eCall)

<https://www.denso.com/global/en/contact-us/doc/>



Firma DENSO CORPORATION oświadcza niniejszym, że sprzęt radiowy jest zgodny z odpowiednimi wymogami ustawowymi. Pełny tekst brytyjskiej deklaracji zgodności jest dostępny pod następującym adresem internetowym:

<https://www.denso.com/global/en/contact-us/doc/>

Przeznaczenie: Urządzenie telematyczne i punkt dostępu do sieci Wi-Fi pojazdu

Adres pocztowy:

1-1, Showa-cho, Kariya-shi, Aichi-ken, 448-8661, Japonia

Nazwa producenta:

DENSO CORPORATION

Zakres częstotliwości pracy:

Model OGEY10

1) GSM900 (Tx: 880–915 MHz, Rx: 925–960 MHz) 2) GSM1800 (Tx: 1710–1785 MHz, Rx: 1805–1880 MHz) 3) WCDMA Pasma 1 (Tx: 1920–1980 MHz, Rx: 2110–2170 MHz) 4) WCDMA Pasma 3 (Tx: 1710–1785 MHz, Rx: 1805–1880 MHz) 5) WCDMA Pasma 8 (Tx: 880–915 MHz, Rx: 925–960 MHz) 6) LTE Pasma 1 (Tx: 1920–1980 MHz, Rx: 2110–2170 MHz) 7) LTE Pasma 3 (Tx: 1710–1785 MHz, Rx: 1805–1880 MHz) 8) LTE Pasma 7 (Tx: 2500–2570 MHz, Rx: 2620–2690 MHz) 9) LTE Pasma 8 (Tx: 880–915 MHz, Rx: 925–960 MHz) 10) LTE Pasma 20 (Tx: 832–862 MHz, Rx: 791–821 MHz) 11) WLAN IEEE802.11b (Tx/Rx: 2401–2473 MHz) 12) WLAN IEEE802.11g (Tx/Rx: 2402–2472 MHz) 13) WLAN IEEE802.11n (Tx/Rx: 2402–2472 MHz) 14) GPS (Rx: 1575,42 MHz) 15) GALILEO (Rx: 1575,42 MHz) 16) EGNOS (Rx: 1575,42 MHz)

Maksymalna moc wyjściowa:

1) 2 W 2) 1 W 3–5) 0,25 W 6)–10) 0,20 W 11) 0,032 W 12),13) 0,016 W

Nazwa importera:

Honda Motor Europe Ltd.

Adres pocztowy:

Cain Road, Bracknell, Berkshire, RG12 1HL, Wielka Brytania

Wersje
przeznaczone
na rynek
Wielkiej
Brytanii

Zdalny tuner

<https://www.ptc.panasonic.eu/>

UK
CA

Firma Panasonic Corporation oświadcza niniejszym, że sprzęt radiowy typu [*] jest zgodny z przepisami dotyczącymi sprzętu radiowego (2017).

Pełny tekst brytyjskiej deklaracji zgodności jest dostępny pod następującym adresem internetowym:

<https://www.ptc.panasonic.eu/>

Aby pobrać najnowszą wersję „DEKLARACJI ZGODNOŚCI” (DoC), należy wprowadzić poniższe słowo kluczowe w odpowiednim polu.

* Słowo kluczowe: [CQ-TH-----, CQ-TH28E0AJ, CQ-TH28E0BJ, CQ-TH39E1AJ, CQ-TH39E1BJ, CQ-TH39E0AJ, CQ-TH39E0BJ, CQ-TH1BE0AJ, CQ-TH1BE0BJ, CQ-TH1BE1AJ, CQ-TH1BE1BJ, CQ-TH1AE0TT, CQ-TH1AE0TS, CQ-TH2BE0AD, CQ-TH2BE0BD, CQ-THVCE0AD, CQ-THVCE0BD, CQ-TH4BE0AJ, CQ-TH4BE0BJ, CQ-THVCE1AD, CQ-THVCE1BD]. Na etykiecie znajduje się oznaczenie „Ref No”.

Przeznaczenie:

Odbiornik radiowy (samochodowy tuner radiowy)

Adres pocztowy:

4261 Ikonobe-cho, Tsuzuki-ku, Yokohama-shi, Kanagawa-ken, 224-8520, Japonia

Nazwa producenta:

Panasonic Corporation

Nazwa importera:

Honda Motor Europe Ltd.

Adres pocztowy:

Cain Road, Bracknell, Berkshire, RG12 1HL, Wielka Brytania

Wersje
przeznaczone
na rynek
Wielkiej
Brytanii

Sprężarka

Wersje
przeznaczone
na rynek
Wielkiej
Brytanii

Continental ContiMobilityKit
Compressor to pump
sealant into tires

524#####



UK-DECLARATION OF CONFORMITY in accordance with UK Government guidance

Manufacturer / Address: Continental Reifen Deutschland GmbH,
Vahrenwalder Straße 9, 30165 Hannover, GERMANY.

Continental Reifen Deutschland GmbH hereby confirms under its
sole responsibility that the designated product, when used as intended,
is in conformity with the essential requirements and other relevant
requirements of following relevant regulations of the United Kingdom.

- Supply of Machinery (Safety) Regulations 2008
- Electromagnetic Compatibility Regulations 2016
- Noise Emission in the Environment by
Equipment for use Outdoors Regulations 2001

Applied designated standards in particular:
DIN EN ISO 12100:2011 EN 50498:2010 EN ISO 3744:2010

Development, production, quality assurance and marketing are
based on the standard IATF 16949.

Hannover, 13.07.2021
Jürgen Buschmann
Director BF ContiKit and
Accessories

Hannover, 13.07.2021
Adrian Baumann
Regulatory Compliance
Specialist of Non-Tire Products

A

Aksesoria i modyfikacje..... 626

Aktualizacje systemu..... 278

Akumulator

 Jeśli akumulator 12 V jest rozładowany..... 647

 Lampka układu ładowania..... 651

 Lampka układu ładowania akumulatora 12 V..... 112

 Ładowanie..... 556

 Oszczędność energii..... 570

 Przed rozpoczęciem jazdy..... 556

Akumulator 12 V..... 608

 Lampka układu ładowania..... 112

 Obsługa serwisowa (kontrola akumulatora 12 V)..... 608

 Obsługa serwisowa (wymiana)..... 611

Akumulator wysokonapięciowy..... 568

 Ładowanie..... 556

 Oszczędność energii..... 570

Android Auto..... 309

Apple CarPlay..... 305

Automatyczne światła drogowe..... 206

 Lampka..... 120

Automatyczne utrzymanie hamulca..... 501

 Lampka..... 109, 501

Automatyczne wycieraczki..... 211

B

Bagaż (dopuszczalne obciążenie)..... 377

Bezkluczkowy układ zapobiegania
 blokowaniu..... 181

Bezpieczeństwo dziecka..... 75

 Zamki drzwi zabezpieczone przed dziećmi..... 184

Bezpieczna jazda..... 39

Bezpieczniki..... 658

 Rozmieszczenie..... 658, 660, 661, 664

 Sprawdzanie i wymiana..... 665

Blokada podwójna..... 193

Blokowanie/odblokowanie

 Kluczyki..... 172

Blokowanie/odblokowywanie drzwi..... 172

 Od wewnątrz..... 182

 Z zewnątrz..... 175

 Za pomocą kluczyka..... 180

 Zamki drzwi zabezpieczone przed dziećmi..... 184

**Blokowanie/odblokowywanie drzwi
z zewnątrz**..... 175

Bluetooth® Audio..... 298

Błyskanie światłami drogowymi..... 201

Boczne kurtyny powietrzne..... 67

Boczne poduszki powietrzne..... 65

C

Ciśnienie w oponach..... 673

Czujnik przechyłu..... 192

Czujnik temperatury..... 155

Czujniki sonarowe..... 494

Czujniki ultradźwiękowe..... 191

Czyszczenie nadwozia..... 623

Czyszczenie wnętrza..... 620

D

DAB..... 288

Dane techniczne..... 672

Dane techniczne żarówek..... 672

Dodatkowy układ bezpieczeństwa SRS..... 59

 Lampka..... 116

Dokumentacja pokładowa..... 263

 Otwieranie instrukcji obsługi..... 263

Dolne mocowania..... 91

**Domyślne ustawienia wszystkich
parametrów**..... 338

Dopuszczalna masa całkowita..... 377

Dopuszczalne obciążenia..... 377

Drzwi..... 172

 Blokowanie/odblokowywanie drzwi od
 wewnątrz..... 182

 Blokowanie/odblokowywanie drzwi
 z zewnątrz..... 175

 Kluczyki..... 172

 Komunikat otwartych drzwi..... 131

 Lampka otwarcia drzwi i pokrywy bagażnika..... 44

 Układ zapobiegania blokowaniu..... 181

Dźwigienki wyboru tempa zwalniania..... 393

 Lampka..... 114

E

Ekran Audio/Informacje..... 267

Elektroniczny przełącznik biegów..... 29

Elementy sterujące..... 171

Energia regeneracyjna i hamowanie regeneracyjne.....	20
Etykiety bezpieczeństwa.....	103
Etykiety ostrzegawcze.....	103

F

Filtr przeciwpyłkowy.....	617
Fotele	
Przednie.....	226
Tylne.....	229
Fotele przednie.....	226
Fotelik dla dziecka.....	75
Dla małych dzieci.....	80
Dla niemowląt.....	78
Montaż za pomocą pasa biodrowego/ramieniowego.....	96
Podwyższający.....	101
Skierowany tyłem do kierunku jazdy.....	78
Użycie pasa mocującego.....	98
Większe dzieci.....	100
Wybór fotelika dla dziecka.....	81

Funkcje niestandardowe

Ustawienia ogólne.....	323
Ustawienia pojazdu.....	331
Funkcje podlegające konfiguracji.....	323

G

Gdy nie można odłączyć złącza ładowania.....	669
Gdy nie można otworzyć klapki gniazda ładowania.....	668
Gdy nie można otworzyć pokrywy bagażnika.....	670
Gniazda USB.....	259
Gniazda zasilania akcesoriów.....	242
Gniazdo zasilania prądem przemiennym.....	243
Górny zaczep pasa.....	53

H

Hamulec nożny.....	500
Hamulec postojowy.....	497
HDMI™.....	301
HFT (zestaw głośnomówiący).....	339
Holowanie pojazdu.....	667
Sytuacja awaryjna.....	667

I

Informacje prawne dotyczące Apple CarPlay / Android Auto.....	366
Inne wyposażenie wnętrza zwiększające komfort użytkownika pojazdu.....	242
Inteligentny ogranicznik prędkości maksymalnej.....	408
Interfejs informacji kierowcy.....	156
Przełączanie wyświetlacza.....	156
iPhone.....	358
iPod.....	291, 358

J

Jazda.....	373
Hamowanie.....	497
Skrzynia biegów.....	383
Włączanie zasilania.....	379

K

Kamera wieloobrazowa.....	517
Kierownica.....	214
Regulacja położenia kierownicy.....	214
Kierunkowskazy	
Lampki (zestaw wskaźników).....	119
Kluczyki.....	172
Pilot zdalnego sterowania.....	178
Przywieszka z numerem.....	173
Tylne drzwi nie otwierają się.....	184
Typy i funkcje.....	172
Układ zapobiegania blokowaniu.....	181
Kobiety w ciąży.....	54
Komunikat bezpieczeństwa.....	0
Komunikaty ostrzegawcze i informacyjne.....	130
Konfiguracja wyświetlacza.....	277
Konsola środkowa.....	237
Kontrola hamowania przy niskiej prędkości.....	439

L

Lampa bezpieczeństwa (zielona/szara).....	128
Lampa czujników parkowania (bursztynowa).....	124

Lampka czujników parkowania (zielona).....	124	Lampka trybu SPORT.....	114	Ogranicznik prędkości maksymalnej.....	122
Lampka gotowości.....	112	Lampka trybu sterowania jednym pedałem.....	124	Otwarcie drzwi i pokrywy bagażnika	44
Lampka hamulca postojowego i układu hamulcowego (bursztynowa).....	110, 111, 654	Lampka tylnego światła przeciwmgielnego.....	120	Położenie dźwigni zmiany biegów	113
Lampka hamulca postojowego i układu hamulcowego (czerwona).....	108, 109, 652, 654	Lampka układu zasilania.....	111, 657	Przednie światła przeciwmgielne.....	120
Lampka inteligentnego ogranicznika prędkości maksymalnej.....	122	Lampki.....	106	Przypomnienie o zapięciu pasa bezpieczeństwa.....	115
Lampka komunikatu systemowego.....	119	ABS (układ zapobiegający blokowaniu kół przy hamowaniu).....	116	System bocznych kamer zamiast lusterek.....	129
Lampka niskiego ciśnienia w oponach / systemu ostrzegania o niskim ciśnieniu w oponach	118, 655	Alarm układu przeciwkradzieżowego.....	121	System monitorowania martwego pola widzenia w lusterkach (BSI)	423
Lampka ostrzegawcza (bursztynowa).....	125, 126, 127	Automatyczne światła drogowe.....	120	System utrzymywania na pasie ruchu (LKAS)	469
Lampka położenia dźwigni zmiany biegów	113	Automatyczne utrzymywanie działania hamulców.....	109, 501	System utrzymywania na pasie ruchu (LKAS) (bursztynowa).....	123
Lampka przednich światel przeciwmgielnych	120	Bezpieczeństwa (bursztynowa)	125	System utrzymywania na pasie ruchu (LKAS) (zielona)	123
Lampka systemu utrzymywania pasa ruchu (LKAS) (bursztynowa).....	123	Bezpieczeństwa (zielona/szara)	128	Światła drogowe	120
Lampka systemu utrzymywania pasa ruchu (LKAS) (zielona).....	123	Czujnik parkowania (bursztynowa).....	124	Światła włączone	120
Lampka światel drogowych	120	Czujnik parkowania (zielona).....	124	Tempomat adaptacyjny (ACC) z funkcją podążania przy niskiej prędkości.....	123, 445
Lampka tempomatu adaptacyjnego (ACC) z funkcją podążania przy niskiej prędkości	123	Dodatkowy układ bezpieczeństwa SRS.....	116	Tempomat adaptacyjny (ACC) z funkcją podążania przy niskiej prędkości (biała/zielona).....	123
Lampka tempomatu adaptacyjnego (ACC) z funkcją podążania przy niskiej prędkości (biała/zielona)	123	Dźwigienki wyboru tempa zwalniania	114	Tempomat adaptacyjny (ACC) z funkcją podążania przy niskiej prędkości (bursztynowa)	122
Lampka tempomatu adaptacyjnego (ACC) z funkcją podążania przy niskiej prędkości (bursztynowa).....	122	Elektryczny układ wspomagania kierownicy (EPS).....	117	Tryb NORMAL	114
Lampka trybu NORMALNY.....	114	Gotowości	112	Tryb SPORT	114
		Gotowość systemu zapobiegania zjechaniu z pasa ruchu	124	Tryb sterowania jednym pedałem.....	124
		Hamulec postojowy i układ hamulcowy (bursztynowa).....	110, 111, 654	Tylne światło przeciwmgielne.....	120
		Hamulec postojowy i układ hamulcowy (czerwona).....	108, 109, 652, 654	Układ automatycznego utrzymania hamulca.....	109
		Kierunkowskazy i światła awaryjne	119	Układ hamulcowy	108, 109, 110, 111, 652, 654
		Komunikat systemowy	119	Układ immobilizera	121
		Niski poziom naładowania.....	115	Układ kontroli stabilności jazdy (VSA).....	117
		Niskie ciśnienie w oponach/system ostrzegania o niskim ciśnieniu w oponach	118		

Układ ładowania	651
Układ ładowania akumulatora 12 V	112
Układ przeniesienia napędu	113
Układ zasilania	111, 657
Włączenie/wyłączenie przedniej poduszki powietrznej pasażera	116
Wyłączenie układu kontroli stabilności jazdy (VSA)	117
Wyłączenie układu VSA	417
Lampki pomocnicze	235
Licencje Open Source	361
Licznik czasu	161
Licznik przebiegu	154
Licznik przebiegu okresowego	159, 161
Liczniki, wskaźniki	154
Lusterka	215
Lusterka w osłonie przeciwsłonecznej	11

Ł

Ładowanie	556
Akumulator wysokonapięciowy	568
Ładowanie DC	565
Ładowarka AC	557
Ładowarka CCS2 DC	557
Nie można odłączyć złącza ładowania	669
Regulator czasowy	563
Wskaźnik ładowania (po stronie pojazdu)	567

M

Menu EV	317
Modyfikacje (i akcesoria)	626
Monitorowanie ruchu poprzecznego	513
MP3	294
MP3/WMA/AAC/FLAC, PCM/WAVE	294

N

Naprawa uszkodzonej opony	630
Nawigacja	162
Niski stan naładowania akumulatora	651
Numery identyfikacyjne	674
Identyfikacja pojazdu	674
Silnik i skrzynia biegów	674

O

Obsługa serwisowa	571
Akumulator 12 V	608
Bezpieczeństwo	573
Czyszczenie	620
Olej przekładniowy	590
Opony	603
Pilot zdalnego sterowania	614
Płyn chłodzący	588
Płyn hamulcowy	591
Pod pokrywą silnika	585
System przypominania o przeglądzie	576
Środki ostrożności	572
Układ kontroli temperatury i wentylacji	616

Wymiana żarówek oświetlenia	594
-----------------------------------	-----

Obsługa sterowania głosowego

Polecenia obsługi listy	266
Polecenia standardowe	266

Odblokowanie drzwi 175 |

Odblokowywanie przednich drzwi od

wewnątrz	24
----------------	----

Odmrażanie szyby przedniej i szyb bocznych 248 |

Odtwarzanie *Bluetooth*[®] Audio 298 |

Ogranicznik prędkości maksymalnej 403 |

Inteligentny	408
Lampka	122

Ogranicznik prędkości maksymalnej, regulowany 403 |

Ogrzewanie przednich foteli 245 |

Opony 603 |

Ciśnienie	673
Kontrola	603

Łańcuchy na koła	607
------------------------	-----

Sprawdzanie i obsługa serwisowa	603
---------------------------------------	-----

Wskaźniki zużycia	604
-------------------------	-----

Zamiana miejscami	606
-------------------------	-----

Zimowe	607
--------------	-----

Oszczędność energii 570 |

Oświetlenie

Wnętrze	234
---------------	-----

Oświetlenie wnętrza 234 |

Otwieranie/zamykanie

Pokrywa bagażnika	186
Pokrywa silnika	586
Szyby sterowane elektrycznie	194

P

Pamięci przenośne USB.....	294, 358
Pasy bezpieczeństwa.....	45
Automatyczne napinacze pasów bezpieczeństwa.....	50
Kobiety w ciąży.....	54
Lampka ostrzegawcza.....	48, 115
Montaż fotelika dla dziecka za pomocą pasa biodrowego/ ramieniowego.....	96
Przypomnienie.....	48
Regulacja górnego zaczepu pasa.....	53
Sprawdzenie.....	55
Zapinanie.....	51
Pielęgnacja nadwozia (czyszczenie).....	623
Pilot parkowania Honda.....	531
Płyny	
Płyn chłodzący.....	588
Płyn hamulcowy.....	591
Spryskiwacz szyby przedniej.....	593
Podgrzewacze siedzeń.....	245
Podgrzewana kierownica.....	244
Poduszki powietrzne.....	57
Boczne kurtyny powietrzne.....	67
Boczne poduszki powietrzne.....	65
Czujniki.....	57
Lampka.....	69, 116
Lampka sygnalizująca wyłączenie przedniej poduszki powietrznej pasażera.....	116
Obsługa serwisowa poduszek powietrznych.....	71
Po kolizji.....	59
Przednie (dodatkowy układ bezpieczeństwa SRS).....	59
Rejestratory danych zdarzeń.....	1
Poduszki powietrzne dodatkowego układu bezpieczeństwa SRS (poduszki powietrzne) ...	59
Poduszki powietrzne SRS (poduszki powietrzne) Lampka.....	116
Pokrywa bagażnika.....	186
Pokrywa przestrzeni bagażowej.....	241
Połączenie alarmowe (eCall).....	368
Automatyczne wzywanie pomocy.....	368
Samodzielne wzywanie pomocy.....	370
Połączenie Wi-Fi.....	303
Położenia skrzyni biegów	
Skrzynia biegów.....	384
Port HDMI™.....	260
Prawidłowe użytkowanie pojazdu elektrycznego Honda.....	14
Prędkościomierz.....	154
Przebita opona.....	630
Przednia kamera.....	492
Przednie fotele	
Regulacja.....	227
Przednie poduszki powietrzne (SRS).....	59
Przegrzanie.....	650
Przełącznik trybu jazdy.....	391
Przepływ mocy.....	313
Przewożenie bagażu.....	375, 377
Przyciemnianie	
Reflektory.....	201
Przycisk anulowania sygnału SOS.....	370
Przycisk POWER.....	197
Przycisk podgrzewanego lusterka zewnątrznego.....	213
Przycisk sygnału SOS.....	370
Przycisk świateł awaryjnych.....	6, 7
Przycisk zmiany biegów.....	29
Obsługa.....	386
Przypomnienie o tylnych fotelach.....	229
Przywieszka kluczyka z numerem.....	173
Punkty podparcia podnośnika.....	643
R	
Radar.....	494
Radio FM.....	283
RDS (Radio Data System).....	286
Reflektory.....	201
Automatyczne światła drogowe.....	206
Obsługa.....	201
Przyciemnianie.....	201
Ustawianie.....	594
Regulacja	
Położenie kierownicy.....	214
Przednie siedzenia.....	227
Zagłówki.....	231
Regulacja dźwięku.....	276
Regulator czasowy.....	563
Rozładowany akumulator.....	647
Rozporządzenie.....	675, 685
Rozruch za pomocą akumulatora zewnątrznego.....	647

Rozwiązywanie problemów	629
Holowanie awaryjne.....	667
Lampki ostrzegawcze	106
Nie można otworzyć klapki gniazda ładowania.....	668
Nie można otworzyć pokrywy bagażnika.....	38
Odgłos podczas hamowania.....	670
Pedał hamulca wibruje.....	36
Przegrzanie.....	650
Przepalony bezpiecznik.....	658, 661, 664
Sygnał dźwiękowy włącza się przy otwarciu drzwi.....	37
Tylnie drzwi nie otwierają się	36, 184
Układ zasilania się nie uruchamia	644

S

Schówek podręczny	237
Siedzenia	226
Podgrzewacze siedzeń	245
Regulacja	226
Silnik	
Płyn chłodzący	588
Silnik elektryczny	
Numer	674
Składanie tylnych foteli	229
Skrzynia biegów	29, 383
Komunikat ostrzegawczy	656
Lampka	113
Lampka położenia dźwigni zmiany biegów	386
Numer	674

Obsługa przycisku zmiany biegów.....	29, 386
Olej.....	590
Wspomaganie ruszania.....	383
Spryskiwacze szyb	210
Dolewanie/uzupełnianie płynu	593
Przełącznik.....	210
Sterowanie głosowe	264
Ekran Voice Portal (Portal głosowy)	265
Polecenia nawigacyjne	266
Polecenia ogólne	265
Polecenia systemu audio.....	265
Polecenia telefonu	265
Rozpoznawanie głosu.....	264
Sterowanie jednym pedałem	396
Sygnalizacja awaryjnego hamowania	506
Sygnał niskiej mocy pilota systemu dostępu bezkluczykowego	174
System audio	254
Aktualizacja bezprzewodowa	281
Aktualizacja za pomocą urządzenia USB.....	282
Aktualizacje systemu	278
Android Auto.....	309
Apple CarPlay	305
Bluetooth® Audio.....	298
DAB.....	288
Dokumentacja pokładowa.....	263
Ekran Audio/Informacje.....	267
HDMI™.....	301
Informacje ogólne.....	358
iPod.....	291
Kod zabezpieczający.....	255

Komunikaty o błędzie	357
Konfiguracja wyświetlacza.....	277
Konfiguracja zegara.....	273
Menu EV	317
MP3/WMA/AAC/FLAC, PCM/WAVE	294
MP4/AVI/MKV/ASF/WMV.....	294
Obsługa sterowania głosowego.....	264
Okno stanu.....	270
Pamięci flash USB	294, 358
Podstawowa obsługa	257
Połączenie Wi-Fi.....	303
Ponowna aktywacja.....	255
Port HDMI™.....	260
Przepływ mocy.....	313
Radio AM/FM	283
Regulacja dźwięku	276
Uruchamianie	256
Ustawienia tapety	271
Zabezpieczenie przed kradzieżą.....	255
System bocznych kamer zamiast lusterek	220
System Honda Sensing	32, 425
System infor. o oddalaniu się poj. poprzedzającego	482
System kamery zamiast lusterek	215
System monitorowania ciśnienia w oponach	
Kalibracja.....	419
System monitorowania martwego pola widzenia w lusterkach (BSI)	421
System odblokowywania pokrywy komory silnika	72

Konserwacja systemu odblokowywania pokrywy komory silnika.....	74
System ograniczający skutki kolizji CMBS.....	428
System ostrzegania o niskim ciśnieniu w oponach	
Lampka	118, 655
System przypominania o przeglądzie.....	576
System RDS.....	286
System rozpoznawania znaków drogowych (TSR).....	486
System utrzymywania pasa ruchu (LKAS).....	465
System wspomaganie ruszania pod górę.....	381
System zapobiegania zjechaniu.....	476
Systemy audio, nawigacji i łączności.....	253
Szyba przednia.....	210
Czyszczenie.....	621, 624
Pióra wycieraczek.....	598
Płyn do spryskiwaczy.....	593
Usuwanie szronu/zaparowania.....	213, 248
Wycieraczki i spryskiwacze.....	210
Szyby (otwieranie i zamykanie).....	194
Szyby (pielęgnacja).....	621, 624
Szyby sterowane elektrycznie.....	194

S

Średnia prędkość.....	161
Średnie zużycie energii.....	159
Środki ostrożności dotyczące pojazdów elektrycznych.....	17
Środki ostrożności podczas jazdy.....	382
Deszcz.....	383

Światła.....	201, 594
Lampka świateł drogowych.....	120
Lampka włączonych świateł.....	120
Oświetlenie przestrzeni bagażowej.....	236
Przełączniki świateł.....	201
Wymiana żarówek.....	594
Światła do jazdy dziennej.....	205
Światła drogowe.....	202
Światła mijania.....	201
Światła przeciwmgielne.....	204
Świecenie/miganie lampki ostrzegawczej.....	651

T

Tabliczka znamionowa.....	674
Tapeta.....	271, 274
Telefon.....	161
Temperatura	
Wyświetlacz temperatury zewnętrznej.....	155
Tempomat adaptacyjny (ACC) z funkcją podążania przy niskiej prędkości.....	445
TRK (tymczasowy zestaw naprawczy).....	630
Tryb mycia pojazdu.....	389
Tylny fotel.....	229
Tymczasowy zestaw naprawczy (TRK).....	630

U

Uchwyty na napoje.....	238
Układ ABS (układ zapobiegający blokowaniu kół przy hamowaniu).....	504

Układ alarmu przeciwkradzieżowego.....	188
Układ automatycznego utrzymania hamulca	
Lampka.....	109
Układ chłodzenia.....	588
Płyn chłodzący.....	588
Przegrzanie.....	650
Układ czujników parkowania.....	509
Układ dźwiękowych powiadomień ostrzegawczych.....	402
Układ elektrycznego wspomaganie kierownicy (EPS).....	653
Lampka.....	117, 653
Układ hamulcowy.....	497
Automatyczne utrzymanie hamulca.....	501
Hamulec nożny.....	500
Hamulec postojowy.....	497
Płyn.....	591
Układ wspomaganie hamulców.....	505
Układ zapobiegający blokowaniu kół przy hamowaniu (ABS).....	504
Układ immobilizera.....	188
Lampka.....	121
Układ klimatyzacji (układ kontroli temperatury i wentylacji).....	246
Czujnik.....	251
Filtr przeciwpyłkowy.....	617
Korzystanie z automatycznej kontroli temperatury i wentylacji.....	246
Tryb recyrkulacji/świeżego powietrza.....	247
Usuwanie szronu z szyby przedniej i szyb bocznych.....	248

Zdalne sterowanie klimatyzacją.....	249
Układ kontroli stabilności jazdy (VSA)	416
Lampka sygnalizująca wyłączenie.....	117
Lampka systemu.....	117
Wyłącznik.....	417
Układ kontroli temperatury i wentylacji	246
Czujniki.....	251
Filtr przeciwpyłkowy.....	617
Obsługa automatycznego układu kontroli temperatury i wentylacji.....	246
Tryb recyrkulacji/świeżego powietrza.....	247
Usuwanie szronu z szyby przedniej i szyby bocznych.....	248
Zdalne sterowanie klimatyzacją.....	249
Zmiana trybu.....	246
Układ ostrzegania o niskim ciśnieniu w oponach	418
Układ przeciwkradzieżowy	
Blokada Super Lock.....	193
Czujnik przechyłu.....	192
Czujniki ultradźwiękowe.....	191
Lampka alarmu układu przeciwkradzieżowego.....	121
Lampka układu immobilizera.....	121
Układ VSA (kontroli stabilności jazdy)	416
Układ wspomagania nagłego hamowania	505
Układ wyłączania przedniej poduszki powietrznej pasażera	62
Układ zapobiegający blokowaniu kół przy hamowaniu (ABS)	504
Lampka.....	116

Układ zapobiegania blokowaniu	181
Układ zasilania	
Włączanie.....	379
Urządzenia do sterowania i kontroli (w pobliżu kierownicy)	6, 7, 8, 197
Urządzenia emitujące fale radiowe	675
Ustawienie czasu ładowania	563
Ustawienie maksymalnego ładowania	569
Uzupełnianie	
Płyn do spryskiwaczy.....	593
W	
Waty	672
Wbudowana instrukcja obsługi	
Instalacja/aktualizacja instrukcji obsługi.....	263
Włączanie i wyłączenie systemu zapobiegania zjechaniu z pasa ruchu	479
Włączanie zasilania	379
Nie włącza się.....	644
WMA	294
Wskaźnik systemu bocznych kamer zamiast lusterek	129
Wskaźnik układu eCall	368
Wskaźnik zasilania/ładowania POWER/ CHARGE	154
Wskaźniki	154
Wskaźniki zużycia (opona)	604
Wsparcie bezpieczeństwa	165
Wspomaganie ruszania (skrzynia biegów)	383
Wybór fotelika dla dziecka	81

Wycieraczki i spryskiwacze	210
Automatyczne wycieraczki.....	211
Przód.....	210
Sprawdzanie i wymiana piór wycieraczek.....	598
Tył.....	212
Wymiana	
Akumulator 12 V.....	611
Bezpieczniki.....	658, 661, 664
Element gumowy piór wycieraczek.....	598
Guma pióra tylnej wycieraczki.....	601
Żarówki.....	594
Wymiana żarówek	594
Boczny kierunkowskaz / światła awaryjne.....	594
Dodatkowe światło stop.....	595
Lampka ładowania.....	596
Oświetlenie lusterka w osłonie przeciwstonecznej.....	597
Oświetlenie tylnej tablicy rejestracyjnej.....	595
Oświetlenie zewnętrznej klamki drzwi.....	595
Przedni kierunkowskaz.....	594
Przednie światła przeciwmgielne.....	594
Reflektory.....	594
Światła cofania.....	595
Światła do jazdy dziennej.....	594
Światła pozycyjne.....	594
Światła stop.....	594
Tylne kierunkowskazy.....	594
Tylne światła.....	594
Tylne światła przeciwmgielne.....	595
Wyświetlacz systemu audio	256
Wyświetlacz temperatury zewnętrznej	155

Z

Zabezpieczenie systemu audio przed

kradzieżą	255
Kod zabezpieczający	255
Ponowne włączanie	255
Zaczep do mocowania bagażu	240
Zaczepy do unieruchamiania	240
Zagłówki	231
Zamki drzwi zabezpieczone przed dziećmi	184
Zapobieganie kradzieży	255
Zapobieganie zjechaniu z pasa ruchu	
Lampka gotowości systemu	124
Zarys treści deklaracji zgodności	685
Zasięg	159
Zatrzymanie	507
Zdalne sterowanie	178
Zdalne sterowanie klimatyzacją	249
Zdalne sterowanie systemem audio	261
Zerowanie licznika przebiegu okresowego	159
Zestaw głośnomówiący	339
Zestaw głośnomówiący (HFT)	
Automatyczne importowanie listy kontaktów i ostatnich połączeń z telefonu komórkowego	349
Automatyczne przesyłanie	350
Dzwonek	350
Nawiązywanie połączenia	353
Odbieranie połączenia	355
Ograniczenia przy sterowaniu ręcznym	342
Opcje podczas połączenia	356
Przyciski zestawu głośnomówiącego	339

Ulubione kontakty	351
Ustawienia telefonu	346
Wyświetlacz stanu zestawu głośnomówiącego	341
Zestaw wskaźników	105
Zmiana biegów (skrzynia biegów)	29
Zużyte opony	603

